

EIKI

Multimedia Projektor

MODELL LC-WUL100

LC-WUL100L*

* Objektiv optional.

Mit Netzwerkunterstützung

Weitere Details zu der Netzwerk-Funktion finden Sie im den unteren Bedienungsanleitungen.

- Netzwerkeinstellung und -bedienung
- PJ Network Manager

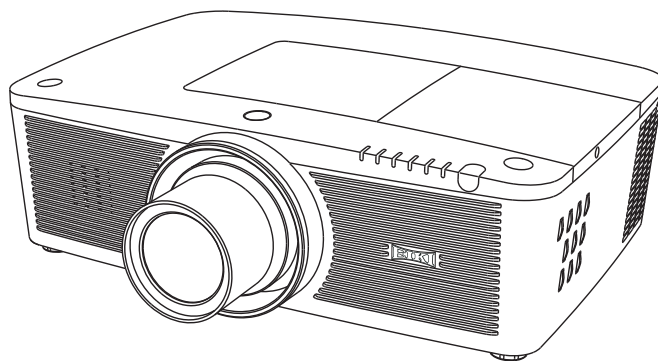

Bedienungsanleitung

Besonderheiten und Design

Dieser Multimedia-Projektor wurde mit modernster Technologie hergestellt, die eine kompakte Bauweise, eine lange Lebensdauer und einfache Bedienung gewährleistet. Der Projektor bietet Multimedia-Funktionen, eine Farbpalette von 1,07 Milliarden Farben und eine Anzeigetechnik mit Flüssigkristallmatrix (LCD).

Dieser Projektor verwendet WUXGA LCD-Panels mit 1.920 x 1.200 Pixeln, wodurch eine Projektion mit hochauflösenden Signalen bei natürlicher Auflösung möglich wird.

♦ Eine Vielzahl von Funktionen

Dieser Projektor besitzt viele nützliche Funktionen wie beispielsweise Linsenverstellung, Decken- und Rückprojektion, senkrechte omnidirektionale Projektion, eine Vielzahl von Linsenoptionen usw.

♦ Multifunktionsfernbedienung

Verwenden Sie die Fernbedienung mit oder ohne Kabel oder als drahtlose Maus für den PC. Es stehen außerdem acht Fernsteuerungscodes und auswählbare Zeigerformen zur Verfügung.

♦ Nützliche Funktionen für Präsentationen

The projector has the Multi-scan system to conform to almost all computer output signals quickly (Seite 36). Supported resolution up to WUXGA.

♦ Funktion für die automatische Ausschaltung

Mit der Funktion für die automatische Ausschaltung können Sie das Netzkabel auch während der Projektion aus der Steckdose herausziehen (Seite 24).

♦ Sicherheitsfunktion

Die Sicherheitsfunktion hilft Ihnen, die Sicherheit des Projektors zu gewährleisten. Mit der Funktion Tastatursperre wird die Bedienung der seitlichen Projektor- und der Fernbedienungstasten gesperrt (Seite 61). Mit der Einstellung des PIN Code-Sperre werden Unbefugte von der Projektorbedienung ausgeschlossen (Seiten 61–62).

♦ Automatische Lampenabschaltung

Mit dieser Funktion wird der Energieverbrauch reduziert und die Lampenlebensdauer verlängert (Seite 59).

♦ Automatische Filteraustauschfunktion

Der Projektor überwacht den Filterzustand und ersetzt den Filter automatisch, wenn eine Filterverstopfung festgestellt wird.

♦ Funktion Bild in Bild

Dieser Projektor kann gleichzeitig zwei Bilder entweder über den integrierten B in B-Modus oder den B neben B-Modus (Seiten 55-56) anzeigen.

✓ **Hinweis:**

- Das Bildschirmmenü und die Abbildungen in diesem Benutzerhandbuch können vom tatsächlichen Gerät geringfügig abweichen.
- Änderungen dieser Bedienungsanleitung bleiben vorbehalten.

♦ Mehrsprachenmenü

Das Bedienungs Menü kann in folgenden 12 Sprachen angezeigt werden: Englisch, Deutsch, Französisch, Italienisch, Spanisch, Portugiesisch, Niederländisch, Schwedisch, Russisch, Chinesisch, Koreanisch und Japanisch (Seite 51).

♦ Elektrische Linsenverstellung

Mit der elektrischen Linsenverstellungsfunktion kann die Projektionslinse nach oben und unten sowie nach rechts und links bewegt werden. Dadurch können Sie das Bild ganz einfach an die gewünschte Stelle projizieren. Auch Zoom und Fokus können mithilfe elektrischer Steuerung eingestellt werden. (Seite 17)

♦ Mehrere Schnittstellenanschlüsse

Der Projektor besitzt viele Schnittstellenanschlüsse, die verschiedene Arten von Geräten und Signalen unterstützen. (Seite 11)

♦ Shutter-Funktion

Der Projektor verfügt über einen Shutter, der die Bildanzeige vollständig schärft wenn das angezeigte Bild nicht mehr benötigt wird. Dabei bleibt der Projektor eingeschaltet. Mit der Shutter-Funktion können Sie den Timer einstellen. Dadurch wird verhindert, dass der Projektor eingeschaltet bleibt wenn er für längere Zeit geschlossen ist. (Seite 63)

♦ Eckenkorrektur

Mit den "Funktionen für horizontale und vertikale Trapezkorrektur" und der "Funktion Eckenkorrektur" dieses Projektors können Sie die Trapezverzerrung auch dann korrigieren, wenn die Projektion von der Bildschirmdiagonale zum Bildschirm durchgeführt wird. (Seiten 31, 44, 50)

♦ Network-capable

- Mit einem optionalen Pj-to-NetDirector kann ein Bild auf einem Computer angezeigt werden und der Projektor kann über das Netzwerk bedient und verwaltet werden.
- Dieser Projektor verfügt sowohl über kabelgebundene als auch über drahtlose LAN-Netzwerk-Funktionalität. Sie können den Projektor über ein Netzwerk steuern und verwalten. Details dazu entnehmen Sie bitte der Bedienungsanleitung "Netzwerkeinstellung und -bedienung".

Inhaltsverzeichnis

| | | | |
|--|-----------|--|-----------|
| Besonderheiten und Design | 2 | Steuerung der drahtlosen Maus | 32 |
| Inhaltsverzeichnis | 3 | Eingangsauswahl | 33 |
| Hinweise für den Eigentümer und Benutzer des Projektors | 4 | Direkteinstellung | 33 |
| Sicherheitsanweisungen | 5 | Wahl der PC-Eingangsquelle | 34 |
| Luftzirkulation | 6 | Wahl der Videoeingangsquelle | 35 |
| Aufstellen des Projektors in geeigneter Richtung | 7 | Computereingang | 36 |
| Ändern des Projektorstandorts | 8 | Wahl des PC-Systems | 36 |
| Vorsichtsmaßnahmen bei der Handhabung des Projektors | 8 | Auto PC-Anpassung | 37 |
| Einhaltungen | 9 | Manuelle PC-Anpassung | 38 |
| Bezeichnungen und Funktionen der Projektorteile | 10 | Wahl des Bildpegels | 40 |
| Vorderseite | 10 | Bildanpassung | 41 |
| Rückseite | 10 | Bildformateinstellung | 42 |
| Unterseite | 10 | Videoeingang | 45 |
| Rear Terminal | 11 | Wahl des Videosystems | 45 |
| Steuerungen und Anzeigen auf der Seite | 12 | Wahl des Bildpegels | 46 |
| Fernbedienung | 13 | Bildanpassung | 47 |
| Einsetzen der Batterien in die Fernbedienung | 15 | Bildformateinstellung | 49 |
| Fernbedienungsempfänger und Reichweite | 15 | Einstellung | 51 |
| Verkabelter Fernbedienungssender | 15 | Einstellung | 51 |
| Adjustable Feet | 16 | Wartung und Reinigung | 66 |
| Fernbedienungscode | 16 | Anweisungen für den Luftfilter | 66 |
| Installation | 17 | Filterkassette austauschen | 67 |
| Positionieren des Projektors | 17 | Zähluhr für den Filter zurücksetzen | 68 |
| Anpassung der Linsenverstellung | 17 | Scrollzähler zurücksetzen | 68 |
| Objektivinstallation | 18 | Lampe wechseln | 69 |
| Anschluss an einen Computer (Digital und Analog RGB) | 19 | Objektiv reinigen | 71 |
| Anschluss an Videoausrüstung (Video, S-Video, HDMI) | 20 | Reinigen des Projektorgehäuses | 71 |
| Verbindung für das Audiosignal | 21 | Warnungsanzeigen | 72 |
| Netzkabelanschluss | 22 | Anhang | 73 |
| Grundlegende Bedienung | 23 | Fehlersuche | 73 |
| Einschalten des Projektors | 23 | Menüstruktur | 76 |
| Ausschalten des Projektors | 24 | Anzeigen und Projektorstatus | 79 |
| Bedienung des Bildschirmmenüs | 25 | Spezifikation kompatibler Computer | 82 |
| Menüleiste | 26 | Technische Daten | 84 |
| Bedienung mit der Projektorsteuerung | 27 | Sonderzubehör | 85 |
| Toneinstellung | 28 | Objektiv austausch | 85 |
| Bedienung mit der Fernbedienung | 29 | Hinweis zu PJ Link | 85 |
| Trapezkorrektur | 31 | Anschlussbelegungen | 86 |
| Pointer-Funktion | 32 | Notiz für Nummer des PIN-Code | 87 |
| | | Ausmessungen | 88 |
| | | Liste zu Bild in Bild | 89 |
| | | Serielle Steuerungsschnittstelle | 89 |

Warenzeichen

Die Firmen- und Produktbezeichnungen in dieser Anleitung sind Warenzeichen bzw. eingetragene Warenzeichen des entsprechenden Unternehmens.

Hinweise für den Eigentümer und Benutzer des Projektors

Lesen Sie bitte vor der Inbetriebnahme des Projektors diese Bedienungsanleitung sorgfältig durch. Dieser Projektor bietet zahlreiche nützliche Funktionen. Durch die richtige Gerätebedienung lassen sich die Funktionen optimal verwenden, außerdem wird die Lebensdauer des Projektors dadurch verlängert. Durch Bedienungsfehler wird nicht nur die Lebensdauer verkürzt, sondern es können Störungen auftreten, die zu einer hohen Brand- oder Unfallgefahr führen. Nehmen Sie bei auftretenden Betriebsstörungen diese Bedienungsanleitung zur Hand, überprüfen Sie die Bedienung und die Kabelanschlüsse und versuchen Sie Störungen so zu beheben wie im Abschnitt "Fehlersuche" im hinteren Teil dieser Anleitung beschrieben. Falls sich die Störung nicht beheben lässt, wenden Sie sich an Ihren Fachhändler oder an das Kundendienstzentrum.

| | | |
|---|---|---|
|  | VORSICHT GEFAHR VON ELEKTRISCHEN SCHLÄGEN NICHT ÖFFNEN |  |
| VORSICHT: ZUR VERMINDERUNG DER GEFAHR VON ELEKTRISCHEN SCHLÄGEN DARF DIE ABDECKUNG (RÜCKSEITE) NICHT ENTFERNT WERDEN. IM INNEREN BEFINDEN SICH AUSSER DER AUSZUTAUSSCHENDEN LAMPE KEINE ZU WARTENDEN TEILE. DAS GERÄT DARF NUR VON QUALIFIZIERTEM FACHPERSONAL REPARIERT WERDEN. | | |
|  | DIESES SYMBOL BEDEUTET, DASS IM GERÄTEINNEREN GEFÄHRLICHE SPANNUNGEN AUFTRETEN, DIE ZU ELEKTRISCHEN SCHLÄGEN FÜHREN KÖNNEN. | |
|  | DIESES SYMBOL BEDEUTET, DASS SICH IN DER BEDIENUNGSANLEITUNG DIESES GERÄTS WICHTIGE HINWEISE ZUR BEDIENUNG UND WARTUNG BEFINDEN. | |

Für EU-Staaten

Das Symbol und das erwähnte Wiederverwertungssystem gelten nur für die Länder der EU und nicht für andere Länder oder Gebiete in der Welt.

Die Produkte werden aus hochwertigen Materialien und Komponenten gefertigt, die sich wieder verwenden lassen.

Das Symbol bedeutet, dass elektrische oder elektronische Geräte, Batterien und Akkus am Ende ihrer Lebensdauer nicht im Haushaltsmüll entsorgt werden dürfen.

Hinweis:

Ein chemisches Zeichen unter dem Symbol bedeutet, dass die Batterie bzw. der Akku Schwermetalle in gewissen Konzentrationen enthält. Die Metalle werden wie folgt bezeichnet: Hg: Quecksilber, Cd: Kadmium, Pb: Blei

In der Europäischen Union gibt es separate Sammelstellen für elektrische und elektronische Geräte, Batterien und Akkus.

Entsorgen Sie solche Geräte bitte richtig in der kommunalen Sammelstelle bzw. im Recyclingzentrum.

Helfen Sie mit, die Umwelt in der wir leben, zu schützen.



Sicherheitsmaßnahmen

- WARNUNG:**
- **DIESES GERÄT MUSS UNBEDINGT GEEDET WERDEN.**
 - **UM DIE GEFAHR VON FEUER ODER STROMSCHLAG ZU REDUZIEREN DARF DIESES GERÄT WEDER REGEN NOCH FEUCHTIGKEIT AUSGESETZT WERDEN.**

- Dieser Projektor erzeugt intensives Licht über die Projektionslinse. Schauen Sie niemals direkt in die Linse, da dies Augenschäden verursachen kann. Achten Sie insbesondere darauf, dass Kinder nicht direkt in den Lichtstrahl schauen.
- Stellen Sie den Projektor in richtiger Position auf, da andernfalls Brandgefahr besteht.
- Zur richtigen Belüftung und Kühlung des Geräts müssen die erforderlichen Abstände oben, seitlich und hinten unbedingt eingehalten werden. Die hier gezeigten Maße stellen die Mindestabstände dar. Soll der Projektor in einen Schrank oder in eine ähnlichen Einrichtung eingebaut werden, müssen die Mindestabstände eingehalten werden.

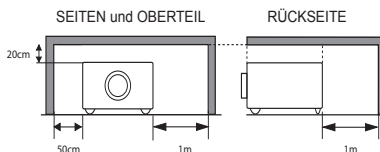

- Decken Sie nicht die Belüftungsschlitze des Projektors ab. Hitzestau kann zu Gefahren führen und verkürzt die Lebensdauer Ihres Projektors.
- Ziehen Sie den Netzstecker aus der Steckdose, falls Sie den Projektor für längere Zeit nicht in Betrieb nehmen.
- Lassen Sie niemals dasselbe Bild über längere Zeit anzeigen. Aufgrund des technischen Aufbaus von LCD-Panels könnten dauerhaft Nachbilder auf der Anzeige verbleiben.



VORSICHT BEI DER AUFHÄNGUNG AN DER DECKE

SETZEN SIE ZUR VERMEIDUNG VON BETRIEBSSTÖRUNGEN UND -SCHÄDEN DEN PROJEKTOR KEINER FETTHALTIGEN, FEUCHTEN ODER RAUCHHALTIGEN LUFT AUS, WIE Z. B. IN EINER KÜCHE. BEI KONTAKT MIT ÖL ODER CHEMIKALIEN KANN DER PROJEKTOR BESCHÄDIGT WERDEN.

BEWAHREN SIE DIESE BEDIENUNGSANLEITUNG ZUM SPÄTEREN NACHSCHLAGEN SORGFÄLTIG AUF.

Sicherheitsanweisungen

Lesen Sie vor der Inbetriebnahme dieses Gerätes alle Sicherheits- und Bedienungsanweisungen sorgfältig durch.

Bewahren Sie nach Lesen aller Anweisungen die Bedienungsanleitung für spätere Referenzzwecke sorgfältig auf. Ziehen Sie den Netzstecker vor jeder Reinigung des Projektors aus der Steckdose heraus. Verwenden Sie zum Reinigen keine Flüssigkeiten oder Sprühreinigungsmittel. Verwenden Sie für die Reinigung lediglich ein feuchtes Tuch.

Beachten Sie alle auf dem Projektor angebrachten Hinweise und Warnschilder.

Ziehen Sie bei aufkommendem Gewitter, oder wenn Sie den Projektor für längere Zeit nicht in Betrieb nehmen, den Netzstecker aus der Steckdose. Damit vermeiden Sie die Beschädigung des Projektors bei einem Gewitter oder sonstigen im Netz auftretenden Spannungstößen.

Das Gerät darf keinem Regen oder Nässe ausgesetzt werden, wie z.B. in einem feuchten Keller, in der Nähe eines Swimmingpools usw.

Vom Hersteller nicht zugelassenes Zubehör darf aus Sicherheitsgründen nicht verwendet werden.

Stellen Sie den Projektor nicht auf instabile Tische, Ständer oder Unterlagen. Der Projektor könnte herunterfallen und dadurch Kindern und Erwachsenen Verletzungen zufügen sowie selbst beschädigt werden. Verwenden Sie nur vom Hersteller zugelassene bzw. mitgelieferte Rollwagen oder Projektorständer. Für die Installation an einer Wand oder in einem Regal müssen der vom Hersteller zugelassene Installationssatz verwendet und die entsprechenden Anweisungen des Herstellers genau befolgt werden.

Bewegen Sie den auf den Rollwagen samt des darauf angebrachten Projektors äußerst vorsichtig. Abruptes Anhalten, übermäßige Kräfteanwendung und Bodenunebenheiten können dazu führen, dass der Rollwagen mitsamt Projektor umfällt.



An der Rückseite und an der Seite des Gehäuses sind Lüftungsschlitze für die Luftzufuhr vorhanden, um zuverlässigen Betrieb zu gewährleisten und das Gerät vor Überhitzung zu schützen.

Die Lüftungsschlitze dürfen niemals mit Stoffen oder anderen Gegenständen abgedeckt werden. Der Projektor darf auch nicht auf einer weichen Unterlage, wie z.B. auf einem Sofa oder einem Teppich aufgestellt werden, da dabei die Lüftungsschlitze an der Unterseite blockiert werden können. Außerdem darf der Projektor nicht in der Nähe von oder über einem Heizkörper platziert werden.

Der Projektor darf nicht in einer geschlossenen Umgebung, wie z.B. einem Wandregal betrieben werden wenn keine ausreichende Belüftung gesichert ist.

Stecken Sie keine Gegenstände in die Gehäuseschlitze, weil durch einen entstehenden Kurzschluss Feuer oder elektrischer Schlag verursacht werden kann. Verschütten Sie keine Flüssigkeiten auf dem Projektor.

Der Projektor darf nicht in der Nähe des Luftauslasses einer Klimaanlage aufgestellt werden.

Beachten Sie unbedingt die Angaben zur Spannungsversorgung auf dem Typenschild. Falls Sie Zweifel haben, ob Sie über die richtige Spannungsversorgung verfügen, wenden Sie sich an einen autorisierten Händler oder an das örtliche Energieversorgungsunternehmen.

Überlasten Sie niemals Wandsteckdosen und Verlängerungskombinationen durch Anschluss von zu vielen Geräten, da dies zu Brand oder Stromschlag führen kann. Auf dem Netzkabel dürfen keine Gegenstände abgestellt werden. Achten Sie darauf, dass niemand über das Kabel laufen und es somit beschädigen kann.

Versuchen Sie niemals selbst Reparaturen am Projektor vorzunehmen und entfernen Sie nicht die Gehäuseabdeckungen, da Sie dabei gefährlichen Spannungen ausgesetzt werden können. Reparaturen dürfen nur von qualifiziertem Fachpersonal ausgeführt werden.

In folgenden Situationen müssen Sie sofort das Netzkabel aus der Steckdose ziehen und einen qualifizierten Fachmann benachrichtigen:

- wenn Netzkabel oder Netzstecker beschädigt sind.
- wenn Flüssigkeit in das Geräteinnere eingedrungen ist.
- wenn der Projektor Regen oder Wasser ausgesetzt worden ist.
- wenn der Projektor nicht einwandfrei funktioniert, obwohl er gemäß den Bedienungsanweisungen betrieben wird. Betätigen Sie nur die in dieser Bedienungsanleitung beschriebenen Einstellrichtungen, weil sonst die Gefahr einer Gerätebeschädigung besteht und umfangreiche Nachstarbeiten und Reparaturen durch Fachpersonal erforderlich werden können.
- wenn der Projektor fallen gelassen oder das Gehäuse beschädigt wurde, oder
- wenn sich die Leistung des Projektors stark verändert - dies ist ein klares Anzeichen für Wartungsbedarf.

Sollten Ersatzteile für den Projektor benötigt werden, müssen Sie sich vergewissern, dass nur Originalteile oder vom Hersteller zugelassene gleichwertige Teile eingebaut werden. Einbau unzulässiger Teile kann Feuer, elektrischen Schlag oder Personenschaden verursachen.

Lassen Sie nach jeder Wartung oder Reparatur eine standardmäßige Funktionsprüfung durch den Servicetechniker ausführen, um die Sicherheit und Betriebsfähigkeit des Projektors sicherzustellen.

Luftzirkulation

Die Öffnungen im Gehäuse dienen der Belüftung. Um störungsfreien Betrieb zu gewährleisten und um den Projektor vor Überhitzung zu schützen, dürfen diese Öffnungen nicht blockiert oder abgedeckt werden.



VORSICHT

An der Luftaustrittsöffnung tritt heiße Luft aus. Bei der Aufstellung und während des Betriebs des Projektors müssen die folgenden Vorsichtsmaßnahmen beachtet werden:

- Leicht entzündliche Gegenstände oder Spraydosen dürfen nicht in der Nähe der Luftaustrittsöffnungen des Projektors aufgestellt werden, da aus diesen heiße Luft austritt.
- Halten Sie um die Luftaustrittsöffnung einen Bereich von mindestens 1 m frei.
- Die äußeren Komponenten der Luftaustrittsöffnung dürfen nicht berührt werden. Dies gilt insbesondere für Schrauben und andere Metallteile. Während des Projektorbetriebs können diese Teile sehr heiß werden.
- Stellen Sie keine Gegenstände auf das Gehäuse. Auf dem Gehäuse abgestellten Gegenstände können nicht nur beschädigt werden, sondern durch die Hitze sogar einen Brand auslösen.

Der Projektor ist zum Abkühlen mit einem Kühlgebläse ausgestattet. Die Gebläsedrehzahl wird durch die Temperatur im Projektorinneren gesteuert.

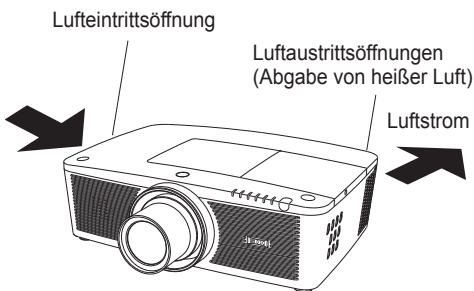

WICHTIG! Filterwartung!!

Der Projektor verwendet eine Lampe, die beträchtliche Wärme erzeugt. Das Kühlgebläse und die Lüfteröffnungen werden zur Ableitung der Wärme verwendet indem sie Luft in das Gehäuse saugen. Die Filter in den Eintrittsöffnungen verhindern, dass Staub in das Innere des Projektors gelangt.

Zur angemessenen Pflege des Projektors muss er regelmäßig gereinigt werden. Entfernen Sie jeglichen Schmutz oder Staub, der sich am Projektor ansammelt.

Wenn der Projektor eine vorprogrammierte Zeiteinstellung erreicht, erscheint auf der Bildanzeige das Filteraustauschsymbol (Abb. 1) und die WARNING FILTER-Anzeige auf dem oberen Gerätebedienfeld leuchtet auf (siehe unten). Dadurch wird angezeigt, dass ein Austausch der Filterkassette erforderlich ist.

Stellt der Projektor fest, dass der Filter verstopft ist und sich in der Filterkassette keine Filterscrolls mehr befinden, erscheint das Filterkassetten-Austauschsymbol (Abb. 2) und die WARNING FILTER-Anzeige auf dem oberen Gerätebedienfeld leuchtet auf (siehe unten). Sie müssen den Projektor nun sofort ausschalten und die Filterkassette austauschen.

Wenn die Luftaustrittsöffnungen verstopft sind und der Projektor längere Zeit nicht gereinigt wird, könnte dies nicht nur den Projektor beschädigen und teure Reparaturen zur Folge haben, sondern auch zu Unfällen oder Bränden führen.

Weitere Informationen zur Wartung des Filters finden Sie im Abschnitt "Filter-Zähleruhr" auf Seite 65 und im Abschnitt "Wartung und Reinigung" auf den Seiten 66 bis 68.

Durch Verwendung eines nicht gereinigten Filters oder unsachgemäße Wartung aufgetretene Beschädigungen des Projektors führen zum Erlöschen der Garantiesprüche.

Oberes Bedienfeld

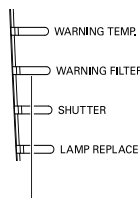

WARNING FILTER-Anzeige



Abb. 1 Filteraustauschsymbol



Abb. 2 Filterkassetten-Austauschsymbol

Aufstellen des Projektors in geeigneter Richtung

Stellen Sie den Projektor ordnungsgemäß in einer der angegebenen Positionen auf. Wenn der Projektor nicht ordnungsgemäß aufgestellt wird, können die Lampenlebensdauer verkürzt und schwerwiegende Unfälle oder ein Brandausbruch verursacht werden. Dieser Projektor kann Bilder in aufgestellter, umgedrehter oder geneigter Position senkrecht zur Leinwandebene projizieren. Wenn der Projektor nach unten geneigt installiert werden soll, installieren Sie ihn umgedreht.

✓ **Hinweis:**

Um das Bild zu drehen, stellen Sie die Funktion **Deckenprojektion auf Ein**. (Seiten 44, 50)

Vorsichtsmaßnahmen bei der Aufstellung

Vermeiden Sie bei der Aufstellung die folgenden Positionen.

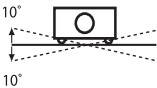

Neigen Sie den Projektor nicht um mehr als 10 Grad zur Seite.



Der Projektor darf nicht für die Bildprojektion auf einer Geräteseite aufgestellt werden.



Drehen Sie bei aufgerichteter Projektion den Projektor nicht um einen Winkel größer als 10 Grad nach links oder rechts.



Neigen Sie bei abgerichteter Projektion den Projektor nicht um einen Winkel größer als 10 Grad nach links oder rechts.



VORSICHTSMAßNAHMEN BEI DER DECKENMONTAGE

Für die Installation an der Decke benötigen Sie das Deckenmontagekit für diesen Projektor. Wenn der Projektor nicht ordnungsgemäß installiert wird, kann er fallen und dadurch Gefährdungen oder Verletzungen verursachen. Weitere Informationen hierzu erhalten Sie von Ihrem Händler. Die Garantie für diesen Projektor deckt keine Schäden ab, die durch die Benutzung von nicht empfohlenen Deckenmontagekits oder durch die Installation des Deckenmontagekits an einer nicht ordnungsgemäßen Stelle verursacht werden.



Umsichtiger Umgang mit Geräten der Lasertechnologie

Richten Sie keine starke Lichtquelle, zum Beispiel Laserlicht, direkt auf das Objektiv, da dies zu einer Funktionsbeeinträchtigung des Projektors führen kann und dadurch jegliche geltenden Garantieansprüche erlöschen.

Ändern des Projektorstandorts

Hinweise zum Protector

Entfernen Sie vor der Benutzung den Objektivschutz und bewahren Sie ihn für spätere Verwendung auf. Zum Transport halten Sie die Taste LENS oder die Taste LENS SHIFT länger als 5 Sekunden gedrückt, damit die Linse wieder in die mittlere Position zurückkehrt und setzen dann den Objektivschutz auf. (für LC-WUL100)

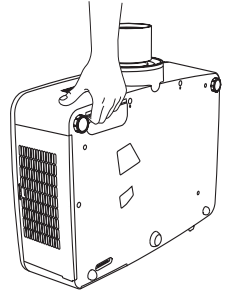
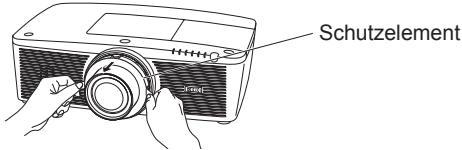

Verwenden Sie beim Ändern des Projektorstandorts den Griff.

Ziehen Sie die einstellbaren Füße ein, um beim Tragen Schäden an der Linse und am Gehäuse zu vermeiden.

Wenn der Projektor für längere Zeit nicht verwendet wird, legen Sie das Gerät bitte zum Schutz in einen geeigneten Koffer.



VORSICHT BEIM TRAGEN/TRANSPORTIEREN DES PROJEKTORS

- Lassen Sie den Projektor nicht fallen und setzen Sie ihn keinen starken Stößen aus. Dadurch können Betriebsstörungen auftreten und der Projektor kann beschädigt werden.
- Verwenden Sie zum Tragen des Projektors einen geeigneten Koffer.
- Lassen Sie den Projektor niemals durch einen Kurierdienst oder anderen Lieferservice in einer ungeeigneten Verpackung transportieren. Dadurch kann das Gerät beschädigt werden. Wird der Projektor von einem Kurierdienst oder Lieferservice transportiert, so lassen Sie sich vorher von Ihrem Fachhändler beraten.
- Stecken Sie den Projektor nicht in eine Tragetasche, solange er sich nicht ausreichend abgekühlt hat.

Vorsichtsmaßnahmen bei der Handhabung des Projektors

Wenn Sie den Projektor heben oder an einen anderen Standort bringen, halten Sie ihn weder bei der Linse noch bei der Röhre in der sich die Linse befindet. Dadurch könnten Sie die Linse und den Projektor beschädigen.

Achten Sie darauf, dass der Projektor nicht fallengelassen, angestoßen oder starken Stößen ausgesetzt wird und dass nichts auf das Gehäuse gelegt wird.

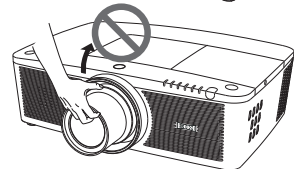
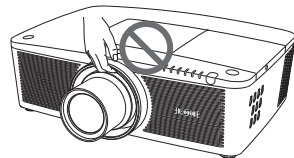

Halten Sie weder die Linse noch jegliche periphere Komponenten.



VORSICHT



Die Projektionslinse ist motorisiert. Bitte beachten Sie Folgendes bei der Benutzung des Projektors.

- Berühren Sie die Linse nicht, während sie sich bewegt, da dies zu Verletzungen an den Fingern führen könnte.
- Lassen Sie niemals Kinder die Linse berühren.

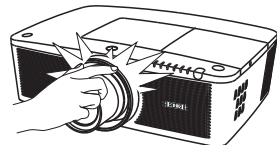

Einhaltungen

Hinweise von der Bundeskommission für Kommunikation (US-Behörde FCC)

Hinweis: Dieses Gerät wurde getestet und erfüllt die Grenzwertbestimmungen für Digitalgeräte der Klasse B, entsprechend den FCC-Bestimmungen Teil 15. Diese Bestimmungen garantieren einen wirkungsvollen Schutz gegen schädliche Interferenzen in einem Wohngebiet. Dieses Gerät kann Hochfrequenzen erzeugen, verwenden und abstrahlen und falls das Gerät nicht entsprechend der Anleitung installiert wird, kann der Radioempfang gestört werden. Damit wird jedoch nicht ausgeschlossen, dass bei gewissen Installationen Störungen auftreten. Falls das Gerät den Radio- oder Fernsehempfang stört, was durch das Ein- und Ausschalten des Geräts geprüft werden kann, sollten die Störungen durch die folgenden Maßnahmen behoben werden:

- Ändern Sie die Ausrichtung oder den Standort der Empfangsantenne.
- Vergrößern Sie den Abstand zwischen Gerät und Empfänger.
- Schließen Sie das Gerät an einer Steckdose an, die sich in einem anderen Schaltkreis als die für den Empfänger verwendete Steckdose befindet.
- Lassen Sie sich von einem Fachhändler oder einem erfahrenen Radio-/Fernsehtechniker beraten.

Zur Erfüllung der Grenzwertbestimmungen in der Unterklasse B der FCC-Bestimmungen Teil 15 muss eine abgeschirmte Leitung verwendet werden.

Falls in dieser Bedienungsanleitung nicht ausdrücklich angegeben, dürfen an diesem Gerät keine Abänderungen oder Modifikationen vorgenommen werden. Unerlaubte Änderungen und Modifikationen können einen Entzug der Betriebserlaubnis zur Folge haben.

Modellnummer : LC-WUL100, LC-WUL100L
Handelsbezeichnung : EIKI
Verantwortliche Stelle : EIKI International, Inc.
Adresse : 30251 Esperanza Santa Margaria CA 92688-2123
Telefon-Nr. : 800-242-3454 (949-457-0200)

Netzkabelanforderungen

Das mitgelieferte Netzkabel dieses Projektors erfüllt die Verwendungsanforderungen des Landes, in dem das Gerät gekauft wurde. wurde.

Netzkabel für die USA und Kanada:

Das in den USA und Kanada verwendete Netzkabel ist bei Underwriters Laboratories (UL) registriert und wurde durch die Canadian Standard Association (CSA) zugelassen.

Das Netzkabel ist mit einem geerdeten speziellen Wechselspannungsstecker ausgerüstet. Mit dieser Sicherheitsmaßnahme wird sichergestellt, dass der Stecker in die Steckdose passt. Diese Sicherheitsmaßnahme darf nicht umgangen werden. Wenden Sie sich an eine Elektrofachkraft, falls der Stecker nicht in die Steckdose passen sollte.



Netzkabel für das Vereinigte Königreich:

Dieses Kabel ist mit einem Stecker ausgerüstet, der eine Sicherung enthält. Die Stromstärke der Sicherung ist auf dem Steckerstift angegeben. Als Ersatzsicherung muss eine von ASTA zugelassene BS 1362-Sicherung des gleichen Auslösekennwertes verwendet werden. Bei einem abnehmbaren Deckel darf der Stecker niemals ohne Deckel verwendet werden. Als Ersatzsicherung muss eine Sicherung der gleichen Farbe verwendet werden, wie auf dem Steckerstift angegeben (z. B. Rot oder Orange). Sicherungsdeckel sind bei der in der Bedienungsanleitung angegebenen Zubehörverkaufsstelle erhältlich.

Falls der Stecker nicht an Ihrer Steckdose angeschlossen werden kann, muss er entfernt werden.

Die Enden der Zuleitung müssen fachgerecht vorbereitet und dann an den korrekten Stecker angeschlossen werden.

WARNUNG: EINE STECKERLEITUNG MIT FREILIEGENDEN BLANKEN KUPFERADERN IST NACH ANSCHLUSS AN EINER STECKDOSE LEBENSGEFÄHRLICH.

Die Einzelleitungen des Netzkabels sind mit den folgenden Kennfarben bezeichnet:

- Grün-Gelb Erdung
- Blau Neutral
- Braun Spannungsführend

Falls die Kennfarben der Einzelleitungen des Netzkabels dieses Gerätes nicht den Kennfarben Ihres Steckers entsprechen, müssen Sie wie folgt vorgehen:

Die mit der Kennfarbe grün-gelb versehene Einzelleitung muss an der mit E bzw. mit einem Erdungssymbol gekennzeichneten oder grün-gelb gefärbten Steckerklemme \perp angeschlossen werden.

Die mit der Kennfarbe blau gefärbte Einzelleitung muss an der mit N gekennzeichneten oder schwarz gefärbten Steckerklemme angeschlossen werden.

Das mit der Kennfarbe braun gefärbte Kabel muss an der mit L gekennzeichneten oder rot gefärbten Steckerklemme angeschlossen werden.

WARNUNG: DIESES GERÄT MUSS UNBEDINGT GEERDET WERDEN.

DIE VERWENDETE STECKDOSE MUSS SICH IN DER NÄHE DES GERÄTES BEFINDEN UND GUT ZUGÄNGLICH SEIN.

Bezeichnungen und Funktionen der Projektorteile

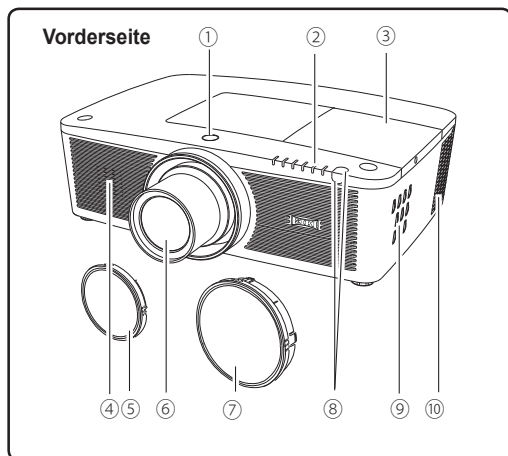

- ① Taste zur Lösung der Linse
- ② Anzeigen
- ③ Lampenabdeckung
- ④ Lautsprecher
- ⑤ Projektionslinse
(für LC-WUL100)
- ⑥ Linsendeckel
(für LC-WUL100)

⚠ VORSICHT

Decken Sie niemals den Lichtstrahl vor dem Objektiv ab. Die hohe Temperatur des Lichtstrahls kann zur Beschädigung des Objektivs führen.

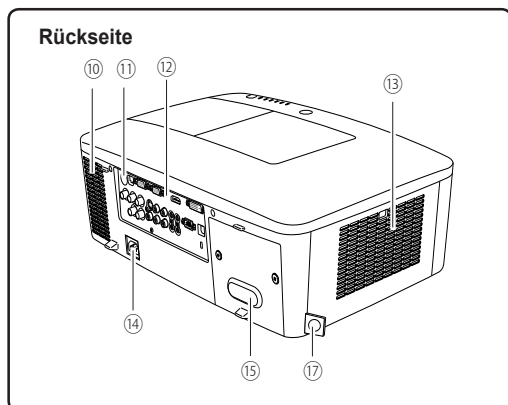

- ⑦ Abdeckung für die Linsenfassung
(für LC-WUL100L)
- ⑧ Infrarotfernbedienungsempfänger
(Vorderseite & Oben)
- ⑨ Bedienfeld an der Seite
- ⑩ Luftaustrittsöffnungen

⚠ VORSICHT

An der Luftaustrittsöffnung tritt heiße Luft aus. Stellen Sie keine wärmeempfindlichen Gegenstände in der Nähe auf.

- ⑪ Infrarotfernbedienungsempfänger (Hinten)
- ⑫ Buchsen und Anschlüsse
- ⑬ Filterdeckel & Lufteintrittsöffnung
- ⑭ Netzanschlussbuchse
- ⑮ Rückseitendeckel (optionaler Lieferumfang)

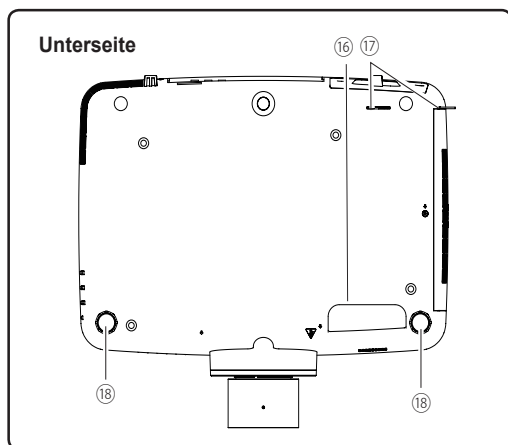

- ⑯ Handgriff
- ⑰ Haken für die Sicherheitskette

✓ **Hinweis:**
Dies soll nicht zum Transport der Projektors verwendet werden.
Transportieren Sie den Projektor nicht an diesem Haken.

- ⑱ Einstellbare Füße

Rückseitige Anschlussbuchsen

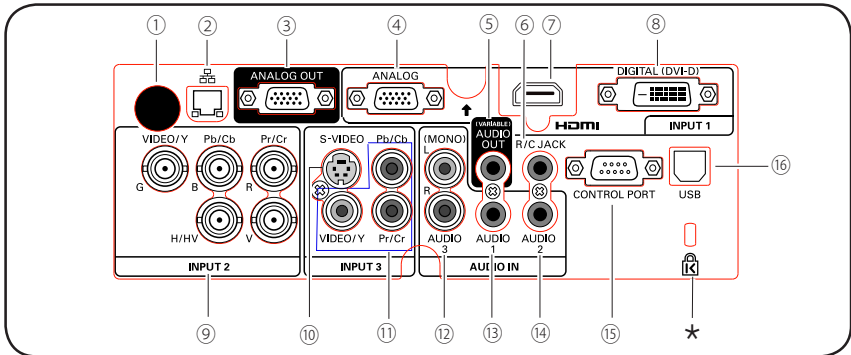

① INFRARODEMPFÄNGER (HINTEN)

Der Infrarotempfänger ist auch vorne und oben vorhanden (Seiten 10, 15).

② LAN-Anschlussbuchse

Schließen Sie hier das LAN-Kabel an (Siehe dazu die Bedienungsanleitung "Netzwerkeinstellung und -bedienung").

③ ANALOGE AUSGANGSBUCHSE

Dieser Anschluss kann verwendet werden, um das analoge RGB-Signal vom EINGANG 1-3 Anschluss an den anderen Monitor auszugeben (Seiten 19-20).

④ ANALOG (COMPUTER INPUT TERMINAL)

Schließen Sie das Computerausgabesignal (oder RGB-Scart) an diesen Anschluss an (Seiten 19-20).

⑤ AUDIO-AUSGANGSBUCHSE (VARIABLE)

Diese Buchse ist der Ausgang des Audiosignals von Computer, Video, HDMI-Geräten oder der 5 BNC-INPUT-Buchsen zu externen Audiogeräten (Seite 21).

⑥ R/C JACK

Für die Verwendung der Kabel-Fernbedienung schließen Sie diese an diese Buchse mit dem Fernbedienungskabel (mitgeliefert) an (Seite 15).

⑦ HDMI-ANSCHLUSS

Schließen Sie das HDMI-Signal (einschließlich Tonsignal) des Videogeräts oder das DVI-Signal des Computers an diesen Anschluss an (Seiten 19, 20).

HDMI ist ein eingetragenes Warenzeichen von HDMI Licensing, LLC.

⑧ DIGITAL (DVI-D)-TERMINAL

Schließen Sie an diesen Anschluss das digitale Computerausgangssignal an. Das HDTV-Signal (HDCP-kompatibel) kann ebenfalls angeschlossen werden (Seiten 19 - 20).

★ Kensington Sicherheitsschloss

Dieser Steckplatz ist für ein Kensington-Sicherheitsschloss gedacht, um einen Diebstahl des Projektors zu verhindern.

*Kensington ist ein registriertes Warenzeichen der ACCO Brands Corporation.

⑤ 5 BNC INPUT JACKS

Schließen Sie das Component- oder Composite-Videosignal von dem Videogerät an die Buchsen VIDEO/Y, Pb/Cb und aPr/Cr an oder schließen Sie das Computerausgabesignal (5 BNC-Typ [Grün, Blau, Rot, Horiz. Sync und Vert. Sync.]) an die Buchsen G, B, R, H/V und V an (Seiten 19 - 20).

⑩ S-VIDEO INPUT JACK

Schließen Sie an dieser Buchse das S-VIDEO-Ausgabesignal von Videogeräten an (Seite 20).

⑪ VIDEO INPUT JACK

Schließen Sie das Component- oder Composite-Videoausgabesignal von den Videogeräten an diese Buchsen an (Seite 20).

⑫ AUDIO 3 JACKS (L(MONO)/R)

Für den Anschluss des Audioausgangssignals (Stereo) eines Videogeräts, das an die Buchsen EINGANG 3 angeschlossen ist (Seite 21). Schließen Sie dieses für ein Mono-Audiosignal (einzelner Audioanschluss) an die Buchse L(MONO) an.

⑬ AUDIO 1 JACK

Für den Anschluss des Audioausgangssignals (Stereo) eines Computers, der an die Buchsen EINGANG 1 angeschlossen ist (Seite 21).

⑭ AUDIO 2 JACK

Für den Anschluss des Audioausgangssignals (Stereo) von den 5 BNC-INPUT-Buchsen (Buchsen EINGANG 2) (Seite 21).

⑮ CONTROL PORT-STECKER

Bei der Steuerung des Projektors mit RS-232C verbinden Sie das Steuergerät mithilfe des seriellen Steuerkabels mit diesem Anschluss. (Seite 19)

⑯ USB-ANSCHLUSS (Series B)

Verwenden Sie diesen Anschluss, wenn Sie einen Computer mit der Fernbedienung des Projektors steuern. Schließen Sie den USB-Anschluss Ihres Computers mithilfe des USB-Kabels an diesen Anschluss an (Seite 19).

Steuerungen und Anzeigen auf der Seite

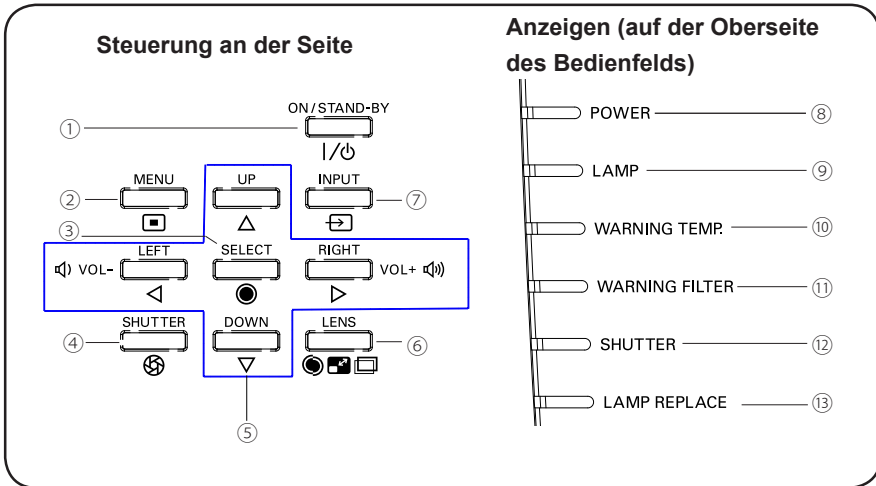

① ON/STAND-BY-Taste

Zum Ein- und Ausschalten des Projektors (Seiten 23-24).

② MENU-Taste

Diese Taste dient zum Ein- und Ausschalten des Bildschirmmenüs (Seite 25).

③ SELECT-Taste

- Diese Taste wird zum Ausführen eines gewählten Menüpunktes verwendet (Seite 25).
- Im Digitalzoommodus kann das Bild vergrößert und verkleinert werden (Seite 43).

④ SHUTTER-Taste

Zum Schließen und Öffnen der eingebauten Blende. (Seite 27)

⑤ Zeigertasten ▲ ▼ ◀ ▶ (VOLUME + / –)

- Diese Tasten werden zur Auswahl von Elementen oder zum Einstellen eines Werts im Bildschirmmenü verwendet (Seite 25).
- Im Digitalzoombetriebsmodus + lässt sich das Bild schwenken (Seite 43).
- Drücken Sie die Zeigertasten ◀ ▶, um die Lautstärke einzustellen (Seite 28).

⑥ LENS-Taste

Rufen Sie den Modus Fokus, Zoom und Linsenverstellung auf (Seite 27).

⑦ INPUT-Taste

Wählen Sie die Eingangsquelle (Seiten 33-35).

⑧ POWER-Anzeige

- Leuchtet grün, wenn sich der Projektor in Betriebsbereitschaft (Stand-By) befindet.
- Leuchtet während des Betriebs grün.
- Blinkt grün, wenn sich der Projektor im Energiesparmodus befindet (Seite 59)

⑨ LAMP-Anzeige

Leuchtet während des Betriebs rot.

⑩ WARNING TEMP.-Anzeige

Blinkt rot, wenn die Innentemperatur des Projektors über den normalen Betriebswert angestiegen ist (Seiten 72, 79 - 80).

⑪ WARNING FILTER-Anzeige

- Blinkt langsam, wenn der Filter abgescrollt wird (Seiten 66, 79).
- Blinkt schnell, wenn der Filterscroll nicht richtig funktioniert oder die Filterkassette nicht installiert ist (Seiten 66, 81).
- Leuchtet orange, wenn der Filter verstopft ist oder der Filterzähler eine in der Zeiteinstellung eingerichtete Zeit erreicht und einen sofortigen Austausch des Filters bzw. der Filterkassette erfordert (Seiten 65, 66, 81).

⑫ SHUTTER-Anzeige

Hellblau wenn der Shutter geschlossen ist (Seite 79).

⑬ LAMP REPLACE-Anzeige

Erreicht die Projektorlampe das Ende ihrer Lebensdauer, dann leuchtet diese Lampe orange auf (Seiten 69, 80).

Fernbedienung

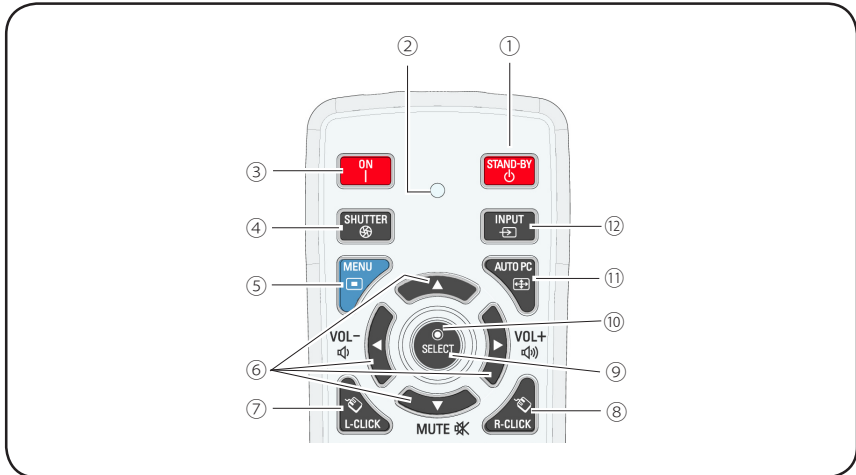

- ① **STAND-BY-Taste**
Schaltet den Projektor aus (Seite 24).
- ② **SIGNAL EMISSION Anzeige**
Leuchtet rot, während ein Signal von der Fernbedienung zum Projektor gesendet wird.
- ③ **ON-Taste**
Schaltet den Projektor ein (Seite 23).
- ④ **SHUTTER-Taste**
Zum Schließen und Öffnen der eingebauten Blende (Seiten 27, 29).
- ⑤ **MENU-Taste**
Diese Taste dient zum Ein- und Ausschalten des Bildschirmmenüs (Seite 25).
- ⑥ **ZEIGERTASTEN ▲ ▼ ◀ ▶ (VOLUME - / +, MUTE)**
– Diese Tasten werden zur Auswahl von Elementen oder zum Einstellen eines Werts im Bildschirmmenü verwendet (Seite 25).
– Im Digitalzoombetriebsmodus + lässt sich das Bild schwenken (Seite 43).
– Zum Anpassen des Lautstärkepegels (mit den Zeigertasten ◀ ▶) oder zum Stummschalten (mit der Zeigertaste ▼) (Seite 28).
- ⑦ **L-CLICK-Taste**
Dient als linke Maustaste im drahtlosen Mausebetrieb (Seite 32).
- ⑧ **R-CLICK-Taste**
Dient als rechte Maustaste im drahtlosen Mausebetrieb (Seite 32).
- ⑨ **SELECT-Taste**
– Diese Taste wird zum Ausführen eines gewählten Menüpunktes verwendet (Seite 25).
– Im Digitalzoommodus kann das Bild vergrößert und verkleinert werden (Seite 43).
- ⑩ **MOUSE POINTER-Taste**
Zum Bewegen eines Zeigers des Projektors oder im drahtlosen Mausebetrieb (Seite 32).
- ⑪ **AUTO PC-Taste**
Automatische optimale Anpassung des PB-Bildes (Seiten 29, 37).
- ⑫ **INPUT-Taste**
Zum Auswählen eines Signals (Seiten 33-35).



Halten Sie für einen sicheren Betrieb die folgenden Vorsichtsmaßnahmen ein:

- Setzen Sie die Fernbedienung keiner Feuchtigkeit oder Hitze aus, verbiegen Sie sie nicht und lassen Sie sie nicht fallen.
- Verwenden Sie zum Reinigen ein weiches trockenes Tuch. Verwenden Sie kein Benzin, keine Lösungsmittel, Sprays oder andere Chemikalien.

Fernbedienung

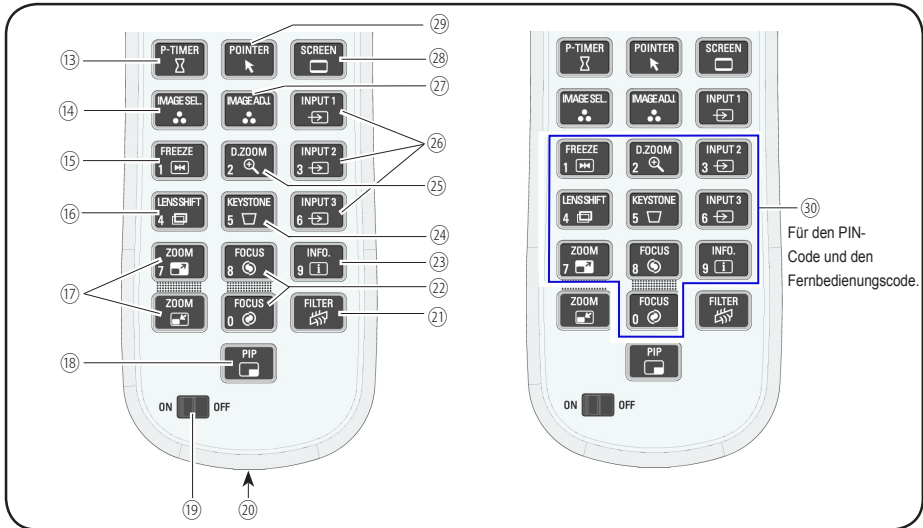

- ⑬ **P-TIMER-Taste**
Zur Bedienung der P-Timerfunktion (Seiten 30, 60).
- ⑭ **IMAGE SEL.-Taste**
Zur Bedienung der Bildauswahl-Funktion (Seiten 40, 46).
- ⑮ **FREEZE-Taste**
Hält das Bild als Standbild auf dem Bildschirm (Seite 30).
- ⑯ **LENS SHIFT-Taste**
Zur Auswahl der Linsenverstellungsfunktion (Seite 29).
- ⑰ **ZOOM-Tasten**
Zum Ein- und Auszoomen der Bilder (Seite 29).
- ⑱ **PIP-Taste**
Steuert die Funktion Bild in Bild. (Seiten 30, 55-56)
- ⑲ **ON/OFF-Schalter**
Setzen Sie bei Verwendung der Fernbedienung diesen Schalter auf "ON". Setzen Sie ihn auf "OFF", um Energie zu sparen, wenn der Projektor nicht benutzt wird (Seite 16).
- ⑳ **VERKABELTE FERNBEDIENUNG Buchse**
Schließen Sie das Fernbedienungskabel (mitgeliefert) an diese Buchse an, wenn eine Kabel-Fernbedienung verwendet wird.
- ㉑ **FILTER-Taste**
Zum Scrollen des Filters (Seite 30).
- ㉒ **FOCUS-Tasten**
Zum Anpassen des Fokus (Seite 29).
- ㉓ **INFO.-Taste**
Zeigt Informationen zur Eingabequelle an (Seite 29).
- ㉔ **KEYSTONE-Taste**
Trapezkorrektur verändern (Seiten 31, 44, 50).
- ㉕ **D.ZOOM-Taste**
Wählen Sie den Modus Digitaler Zoom +/- zum Vergrößern oder Verkleinern des Bildes (Seite 43).
- ㉖ **INPUT 1- 3 Tasten**
Wählen Sie hier eine Eingabequelle (INPUT 1 - INPUT 3) (Seiten 33 - 35).
- ㉗ **IMAGE ADJ.-Taste**
Zur Bedienung der Bildeinstellungs-Funktion (Seiten 41 - 42, 47 - 48).
- ㉘ **SCREEN-Taste**
Zum Auswählen der Bildschirmgröße (Seite 29).
- ㉙ **POINTER-Taste**
Dient als Ein-/Ausschalter für den Pointer (Seiten 30, 32, 60).
- ㉚ **ZAHLEN-Tasten**
Dienen als Zahlentasten. Verwenden sie diese Tasten, wenn Sie den Fernbedienungscode eingeben (Seite 16) oder wenn Sie PIN-Codenummern eingeben (Seiten 23, 54, 62).

Einsetzen der Batterien in die Fernbedienung

- 1 Öffnen Sie den Batteriefachdeckel.

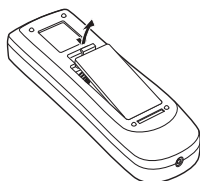

- 2 Setzen Sie die neuen Batterien in das Batteriefach ein.

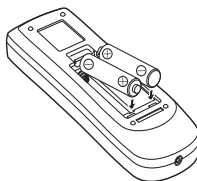

Zwei Batterien Typ AAA

Achten Sie auf die richtige Polarität (+ und -) und überprüfen Sie, ob ein guter Klemmenkontakt vorhanden ist.

- 3 Schließen Sie die Abdeckung wieder.

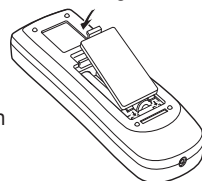

Halten Sie für einen sicheren Betrieb die folgenden Vorsichtsmaßnahmen ein :

- Verwenden Sie 2 Alkalibatterien vom Typ AAA oder LR03.
- Tauschen Sie immer alle Batterien zusammen aus.
- Verwenden Sie keine alten und neuen Batterien zusammen.
- Vermeiden Sie Kontakt mit Wasser oder mit anderen Flüssigkeiten.
- Setzen Sie die Fernbedienung keiner Feuchtigkeit oder Hitze aus.
- Lassen Sie die Fernbedienung nicht fallen.
- Falls die Batterien in der Fernbedienung ausgelaufen sind, müssen Sie das Batteriefach gründlich reinigen, bevor Sie wieder neue Batterien einsetzen.
- Beim Einsetzen falscher Batterietypen besteht Explosionsgefahr.
- Batterien müssen unter Einhaltung der örtlichen Vorschriften entsorgt werden.

Fernbedienungsempfänger und Reichweite

Richten Sie die Fernbedienung beim Betätigen der Tasten auf den Projektor (Infrarotempfänger). Der Abstand zur Vorderseite des Projektors kann bis zu 5 m betragen, der Winkel sollte nicht größer als 60° sein.

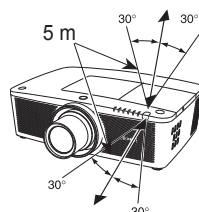

Infrarotempfänger sind vorne, hinten und oben am Projektor angebracht. Praktischerweise können Sie alle Empfänger verwenden (Seiten 10, 11, 59).

✓ Hinweis:

Wenn Sie den Projektor an die Decke montieren, wählen Sie den Infrarotempfänger, der weiter vom Fluoreszenzlicht entfernt ist (Seite 59).

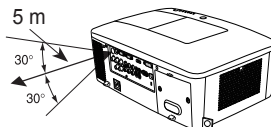

Verkabelter Fernbedienungssender

Die Fernbedienung kann als verkabelte Fernbedienung verwendet werden. Mit der verkabelten Fernbedienung können Sie die Fernbedienung außerhalb der Reichweite benutzen (5 m). Verbinden Sie die Fernbedienung und den Projektor mit dem Fernbedienungskabel (mitgeliefert). Wenn die Fernsteuerung mit dem Kabel verbunden ist, gibt sie kein Drahtlossignal ab.

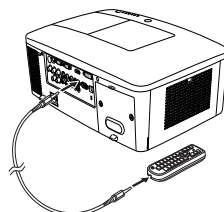

Fernbedienungscode

Die acht verschiedenen Fernbedienungs-codes (Code 1 – Code 8) sind diesem Projektor zugewiesen. Das Umschalten des Fernbedienungs-codes dient dazu, Störungen durch andere Fernbedienungen beim gleichzeitigen Betrieb mehrerer Projektoren oder Videogeräte im selben Raum zu verhindern. Ändern Sie zuerst den Fernbedienungs-codes am Projektor und dann an der Fernbedienung. Siehe den Abschnitt "Fernbedienung" im Menü Einstellung auf Seite 58.

- 1 Halten Sie die MENU- und eine Zahlentaste (1 - 8) mindestens 5 Sekunden gedrückt, um zwischen den Codes umzuschalten.
- 2 Um die Fernbedienung zurückzusetzen, drücken Sie die MENU-Taste und die Nummerntaste "0" und halten Sie diese mehr als 5 Sekunden gedrückt.

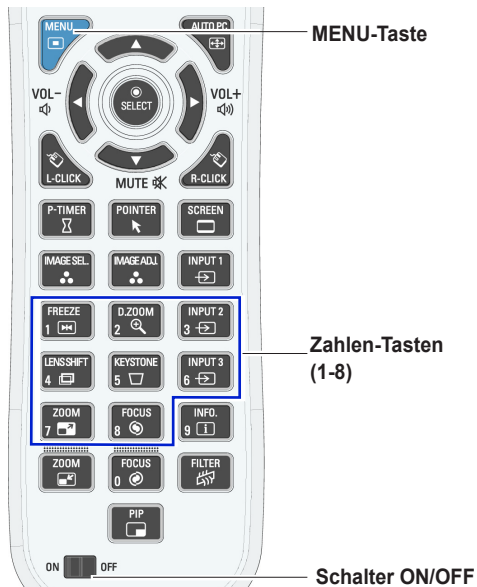

Halten Sie die MENU- und eine Zahlentaste (1-8), die zu der entsprechenden Fernbedienung gehört, mindestens 5 Sekunden gedrückt, um zwischen den Codes umzuschalten.

Einstellbare FüÙe

Der Projektionswinkel lässt sich mit den einstellbaren FüÙen auf bis zu 4,0 Grad einstellen.

Bewegen Sie die einstellbaren FüÙe und richten Sie den Projektor auf die richtige Höhe aus, indem Sie den Projektor anheben und beide FüÙe im Uhrzeigersinn drehen.

Um den Projektor zu senken oder die einstellbaren FüÙe zurückzuschrauben, drehen Sie beide FüÙe entgegen des Uhrzeigersinns.

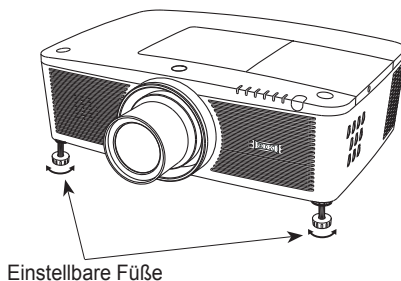

Installation

Positionieren des Projektors

Für die Positionierung des Projektors wird auf die nachstehende Abbildung verwiesen. Der Projektor muss horizontal zur Leinwandebene aufgestellt werden (für LC-WUL100)

✓ **Hinweis:**

- Die Helligkeit der Rahmenbeleuchtung hat einen großen Einfluss auf die Bildqualität. Für eine optimale Bildqualität wird empfohlen, die Raumbelichtung gering zu halten.
- Alle Maße sind Richtwerte und können variieren.

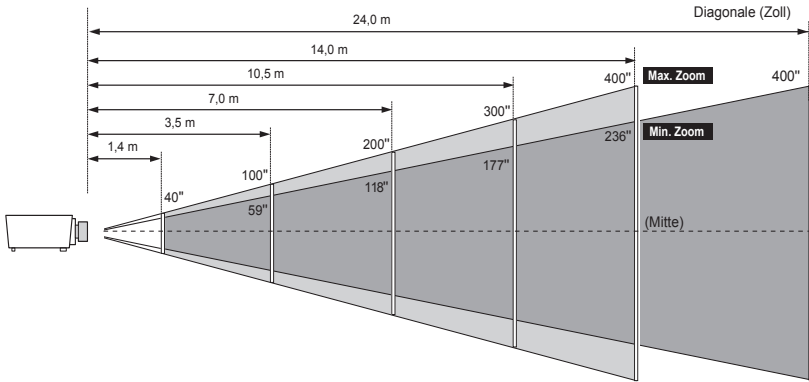

| Bildgröße (BxH) mm Bildseitenverhältnis 16:10 | 40" | 100" | 200" | 300" | 400" |
|---|-----------|-------------|-------------|-------------|-------------|
| | 862 x 538 | 2154 x 1346 | 4308 x 2692 | 6462 x 4039 | 8616 x 5385 |
| Zoom (max.) | 1,4 m | 3,5 m | 7,0 m | 10,5 m | 14,0 m |
| Zoom (min.) | 2,4 m | 5,9 m | 12,0 m | 18,0 m | 24,0 m |

Anpassung der Linsenverstellung

Projektionslinse kann elektrisch in alle Richtungen gedreht werden. Diese Funktion erleichtert die Positionierung von Bildern auf dem Bildschirm. (Siehe Seite 27)

Diese Bildschirmposition kann auf der Anzeige auf bis zu 60% nach oben verstellt werden.



Wenn die Linse nach oben ausgerichtet wird.

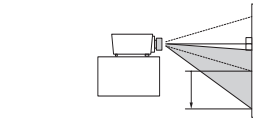

Diese Bildschirmposition kann auf der Anzeige auf bis zu 60% nach unten verstellt werden.

Wenn die Linse nach unten ausgerichtet wird.

Die Bildschirmposition kann um bis zu 10% der Bildschirmbreite nach links verstellt werden.

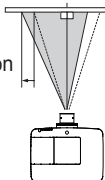

Wenn die Linse nach links ausgerichtet wird.

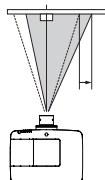

Die Bildschirmposition kann um bis zu 10% der Bildschirmbreite nach rechts verstellt werden.

Wenn die Linse nach rechts ausgerichtet wird.

Linsenverstellungsbereich

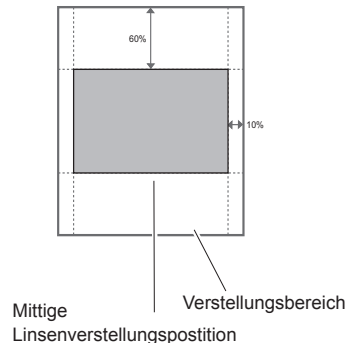

Objektivinstallation

Wenn Sie das Objektiv austauschen oder ein optionales Objektiv verwenden, installieren Sie das Objektiv gemäß der nachstehenden Anweisungen. Wenden Sie sich an den Händler, um genaue Informationen über die optionalen Objektivspezifikationen zu erhalten.

Entfernen des Objektivs

- 1 Schieben Sie das Objektiv in die Mitte. Verwenden Sie dazu die Funktion Linsenverstellung (Seite 27).
- 2 Schalten Sie den Projektor aus und ziehen Sie das Netzkabel aus der Steckdose.
- 3 Drücken Sie den Knopf zur Entriegelung der Linse auf der Oberseite des Gehäuses und drehen Sie sie bis zum Anschlag entgegen dem Uhrzeigersinn. Ziehen Sie sie anschließend langsam aus dem Projektor heraus.



VORSICHT

Seien Sie bei der Handhabung des Objektivs vorsichtig. Lassen Sie es nicht fallen.

Taste zum Entriegeln des Objektivs

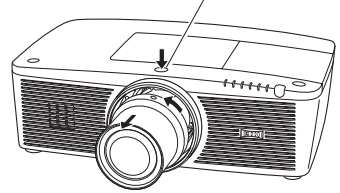

Bringen Sie die Linse am Projektor an

- 1 Entfernen Sie den Linsendeckel.
- 2 Bringen Sie die Linse am Projektor an, indem Sie den roten Punkt auf der Linse und den roten Punkt auf der Linsenfassung des Projektors aneinander setzen.
- 3 Drehen Sie die Linse langsam im Uhrzeigersinn bis zum Anschlag. Vergewissern Sie sich, dass die Linse vollständig am Projektor befestigt wurde.



VORSICHT

Drücken Sie beim Befestigen des Objektivs nicht die Taste zum Lösen der Linse.

Roter Punkt

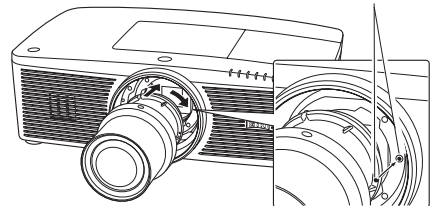

HINWEISE ZUR OBJEKTIVINSTALLATION

- Berühren Sie oder entfernen Sie keine anderen Teile außer dem Objektiv und dazugehörigen Teilen. Dies könnte sonst zu Fehlfunktionen, elektrischen Schlägen, Brandgefahr oder anderen Unfällen führen.
- Überprüfen Sie vor dem Installieren oder Austauschen des Objektivs, ob die Modellnummer der Projektionslinse zum Projektor passt.
- Einzelheiten zum Objektiv und zur Installation erhalten Sie von dem Händler, bei dem Sie den Projektor gekauft haben.

Anschluss an einen Computer (Digital und Analog RGB)

Für den Anschluss verwendete Kabel (* = Kabel werden bei diesem Projektor nicht mitgeliefert.)

- VGA-Kabel (Ein Kabel wird mitgeliefert).
- HDMI-DVI-Kabel *
- BNC-Kabel *
- Serielles Cross-Kabel *
- USB-Kabel *

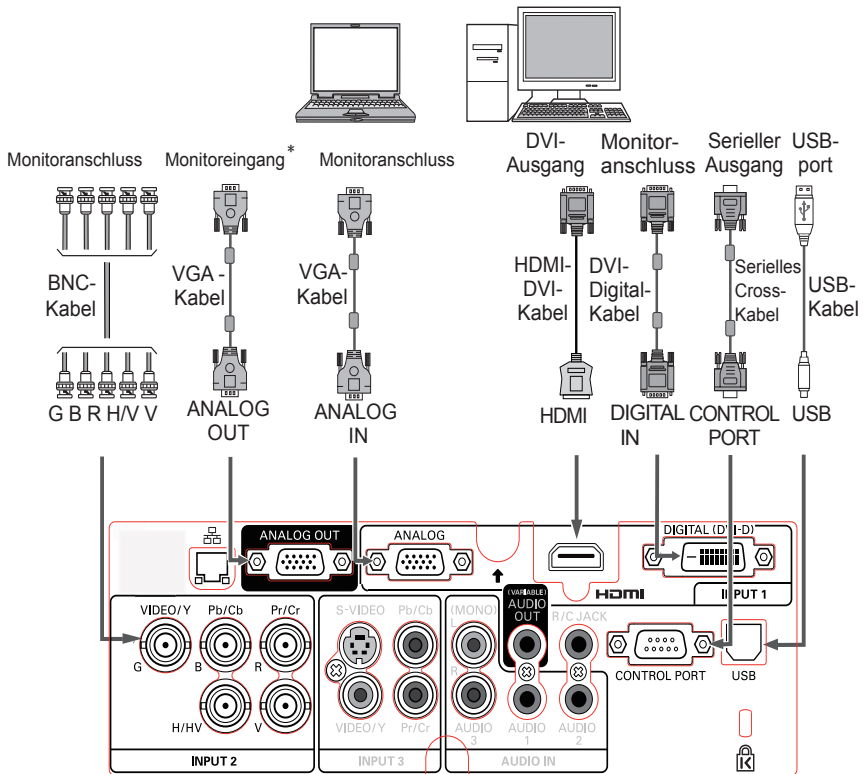

Für das Anschließen von Kabeln müssen die Netzkabel des Projektors und der externen Geräte aus der Steckdose gezogen werden.

* Die für den ANALOG OUT-Anschluss geeigneten Signale finden Sie auf der nächsten Seite.

Anschluss an Videoausrüstung (Video, S-Video, HDMI)

Für den Anschluss verwendete Kabel (* = Kabel werden bei diesem Projektor nicht mitgeliefert.)

- Video-Kabel (RCA x 1 oder RCA x 3) *
- BNC-Kabel (BNC x 1 oder BNC x 3) *
- S-Video-Kabel *
- Scart-VGA-Kabel *
- HDMI-Kabel *

Analog Out Signal-Tabelle

| Eingangsanschluss | | Monitorausgang | Kabel |
|-------------------|---------|------------------|-------|
| Eingang 1 | D-sub15 | RGB (PC analog) | JA |
| | | RGB (SCART) | NEIN |
| | DVI | RGB (PC digital) | NEIN |
| | | RGB (AV HDCP) | NEIN |
| HDMI | HDMI | NEIN | |
| Eingang 2 | 5 BNC | RGB | JA |
| | | Video | JA |
| | | Y, Pb/Cb, Pr/Cr | JA |
| Eingang 3 | RCA | Y, Pb/Cb, Pr/Cr | JA |
| | S-video | S-video | NEIN |
| | Video | Video | JA |
| Netzwerk | | | NEIN |

* Ein Kabel mit einem D-sub 15-Anschluss und einem anderen Anschluss (Black box), der mit dem jeweiligen Gerät kompatibel ist, ist erforderlich.



Für das Anschließen von Kabeln müssen die Netzkabel des Projektors und der externen Geräte aus der Steckdose gezogen werden.

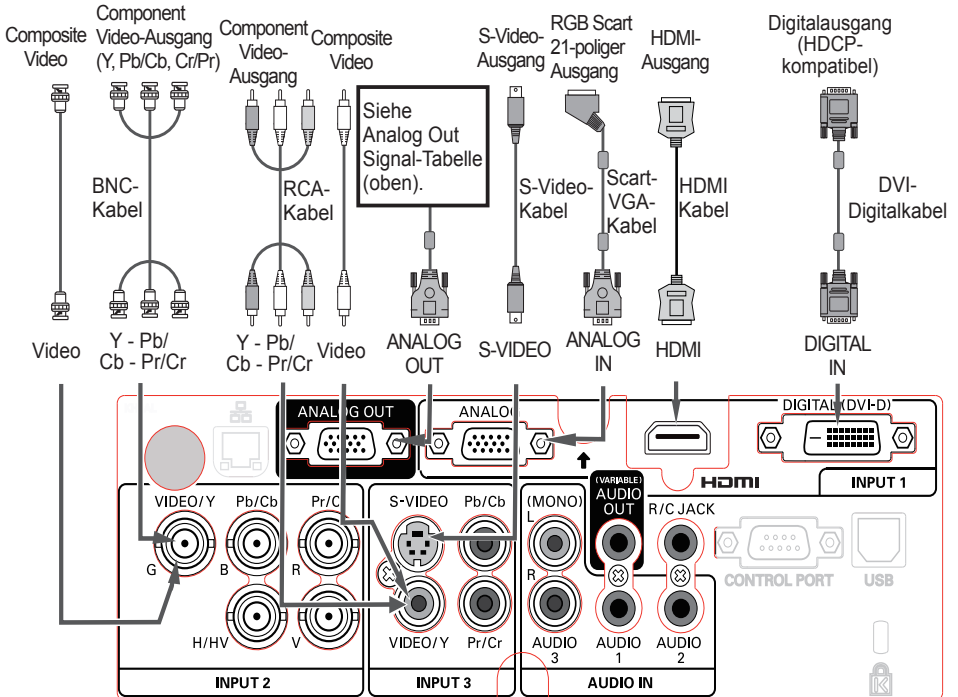
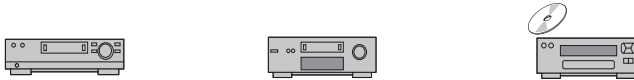

Verbindung für das Audiosignal

Für den Anschluss verwendete Kabel (* = Kabel werden bei diesem Projektor nicht mitgeliefert.)

- Audio-Kabel*

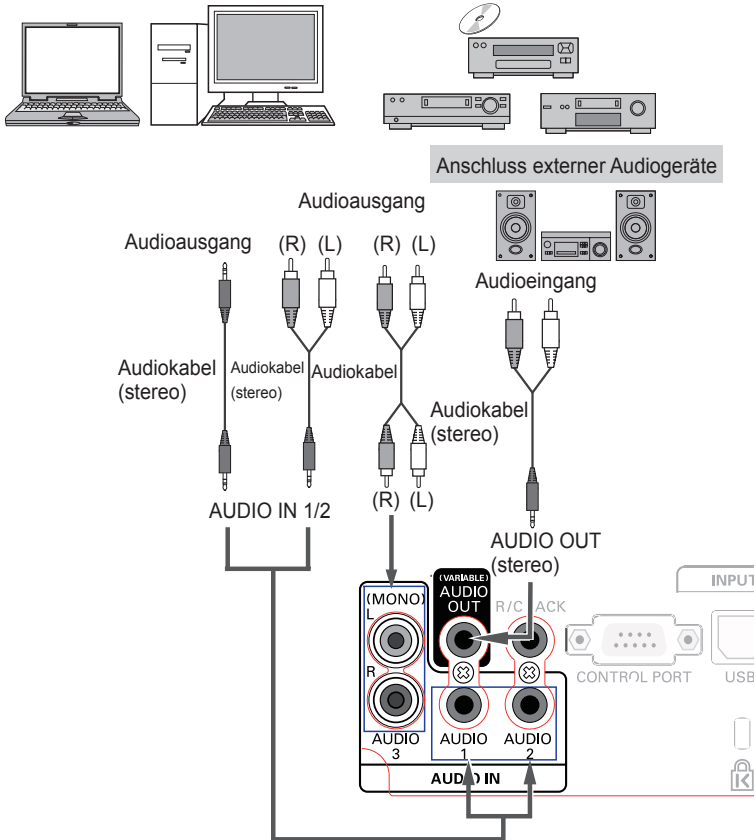

Für das Anschließen von Kabeln müssen die Netzkabel des Projektors und der externen Geräte aus der Steckdose gezogen werden.

Netzkabelanschluss

Dieser Projektor ist für den Betrieb mit Netzspannungen von 100–240 V Wechselspannung geeignet und wählt automatisch die korrekte Eingangsspannung. Die korrekte Eingangsspannung wird dabei automatisch ausgewählt. Als Spannungsquelle für den Projektor muss eine einphasige Spannungsquelle verwendet werden, deren Neutralleiter an Masse angeschlossen ist. Schließen Sie den Projektor nicht an andere Stromquellen an, weil ein elektrischer Schlag ausgelöst werden kann. Falls Sie nicht genau wissen, welche Stromoption Sie verwenden, wenden Sie sich bitte an einen zugelassenen Händler oder das Kundenzentrum. Schließen Sie vor dem Einschalten zuerst alle Peripheriegeräte an den Projektor an.

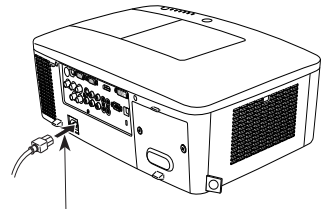

Schließen Sie das Netzkabel (mitgeliefert) am Projektor an.



VORSICHT

Die Netzsteckdose muss sich in der Nähe befinden und leicht zugänglich sein.

✓ Hinweis:



Ziehen Sie aus Sicherheitsgründen immer den Netzstecker aus der Steckdose, wenn der Projektor nicht verwendet wird. Bei einem ans Spannungsnetz angeschlossenen Projektor wird auch in der Betriebsbereitschaft (Stand-By) immer eine geringe Leistung aufgenommen.

HINWEISE ZUM NETZKABEL

Das Netzkabel muss die gesetzlichen Anforderungen des Landes erfüllen, in dem der Projektor betrieben wird.

Überprüfen Sie für die Verwendung des richtigen Netzkabels die Netzsteckerform anhand der nachstehenden Tabelle.

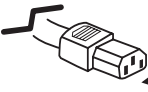
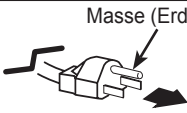
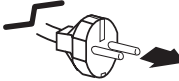
Falls das mitgelieferte Netzkabel nicht an einer Steckdose angeschlossen werden kann, wenden Sie sich an Ihren Fachhändler.

| Projektorseite | Steckdosenseite | | |
|---|---|--|--|
|  <p>Zu Netzanschlussbuchse an Ihrem Projektor.</p> | <p>Für die USA und Kanada</p>  <p>Masse (Erde)</p> <p>Zur Steckdose. (120 V Wechselspannung)</p> | <p>Für Kontinentaleuropa</p>  <p>Zur Steckdose. (200–240 V Wechselspannung)</p> | <p>Für das Vereinigte Königreich</p>  <p>Masse (Erde)</p> <p>Zur Steckdose. (200–240 V Wechselspannung)</p> |

Grundlegende Bedienung

Einschalten des Projektors

- 1 Schließen Sie vor dem Einschalten des Projektors alle Peripheriegeräte (Computer, Videorecorder usw.) richtig an.
- 2 Schließen Sie das Netzkabel des Projektors an eine Steckdose an. Die Anzeige LAMP leuchtet rot und die Anzeige POWER leuchtet grün.
- 3 Drücken Sie die ON/STAND-BY-Taste an der Seite des Projektors oder die Taste ON auf der Fernbedienung. Die LAMP-Anzeige wird gedimmt und das Kühlgebläse wird eingeschaltet. Auf der Bildanzeige erscheint die Vorbereitungsanzeige und es beginnt ein Countdown.
- 4 Nach dem Countdown wird die zuletzt eingestellte Eingangsquelle wiedergegeben und das Lampenkontrollstatussymbol (Siehe Seite 57) erscheint auf dem Bildschirm.
Falls der Projektor mit einem PIN Code gesperrt ist, erscheint das Dialogfeld für die Eingabe des PIN Codes.

✓ **Hinweis:**

- Ist die Logoauswahlfunktion auf **Aus** eingestellt, wird auf der Leinwand kein Logo wiedergegeben (Seite 52).
- Falls in der Anzeige-Funktion **Countdown aus** oder **Aus** eingestellt ist, wird der Countdown nicht angezeigt (Seite 52).
- Wenn die Funktion 'Taste Eingangssignal' auf **Modus 3** eingestellt ist, wird automatisch das Eingangssignal gesucht (Seite 51).
- Wenn Sie die ON/STAND-BY-Taste während des Countdowns am seitlichen Bedienfeld oder auf der Fernbedienung drücken, können Sie den Countdown überspringen und mit der normalen Bedienung fortfahren. In diesem Fall benötigt jedoch die Bildhelligkeit eine gewisse Zeit, um sich nach dem Einschalten des Projektors zu stabilisieren. Das Display kann nach dem Einschalten der Lampe aufgrund der Lampeneigenschaften flackern. Dies ist ein normaler Vorgang und keine Fehlfunktion.

Geben Sie einen PIN Code ein

Bewegen Sie die Zeigertasten ▲ ▼ auf dem Bedienfeld, um eine Zahl einzugebenden.

Verwendung des Bedienfeldes an der Seite des Projektors

Verwenden Sie die Zeigertasten ▲ ▼ an der Seite des Projektors, um eine Zahl auszuwählen. Drücken Sie dann die Zeigertaste ►, um die Zahl festzulegen und um den Pointer (roter Rahmen) zum nächsten Feld zu bewegen. Die Zahl ändert sich auf *. Wiederholen Sie diesen Schritt, bis Sie eine vierstellige Zahl eingegeben haben. Bewegen Sie nach Eingabe der vierstelligen Zahl den Zeiger auf "Bestätigen". Drücken Sie die SELECT-Taste, um mit der Bedienung des Projektors zu beginnen.

Bei Verwendung der Fernbedienung

Drücken Sie auf der Fernbedienung die Zahl-Tasten, um eine Nummer einzugeben (Seite 14). Nach der Eingabe einer vierstelligen Zahl, bewegt sich der Zeiger auf "Bestätigen". Drücken Sie die SELECT-Taste, um mit der Bedienung des Projektors zu beginnen.

Bei der Eingabe einer falschen Nummer, führen Sie die Zeigertaste ◀ auf die Zahl, die Sie korrigieren möchten. Geben Sie dann die richtige Zahl ein.

Haben Sie einen falschen PIN Code eingegeben, werden der "PIN Code" und die Zahl (* * * *) kurz rot angezeigt. Geben Sie den korrekten PIN Code erneut ein.



Die Vorbereitungsanzeige erlischt nach 30 Sekunden.

Eingestellte Eingangsquelle und Lampenkontrolle

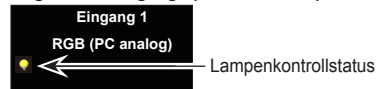

(Weitere Informationen zum Lampenkontrollstatus finden Sie auf Seite 57).

✓ **Hinweis:**

- Je nach dem Nutzungsstatus des Projektors könnte das Lampenaustauschsymbol oder das Filteraustauschsymbol oder das Filterkassettenaustauschsymbol auf dem Bildschirm angezeigt werden.
- Wenn das Filterkassettenaustauschsymbol beim Einschalten des Projektors für einige Zeit angezeigt wird und keine Maßnahmen zum Austauschen der Filterkassette unternommen werden, wird der Projektor automatisch nach drei Minuten abgeschaltet, um ihn zu schützen. (Seiten 66-68, 81)
- Wenn die Funktion Bild in Bild auf den **Benutzer 1-5** eingestellt ist, werden Benutzer 1-5, Eingangssignalquelle, Lampenkontrollstatus, Lampenwechsel-Symbol und das Symbol für die Filterwarnung 10 Sekunden lang auf dem Bildschirm angezeigt.

PIN Code-Eingabefeld

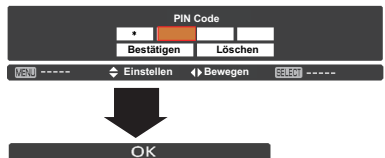

Sobald das OK-Symbol erlischt, können Sie den Projektor bedienen.

✓ **Hinweis:**

- Wird innerhalb von 3 Minuten nach Anzeige des Dialogfelds zur Eingabe des PIN Code kein PIN Code eingegeben, wird der Projektor automatisch abgeschaltet.
- Bei Lieferung ist der PIN Code auf "1234" eingestellt.

Was ist der PIN Code?

Der PIN Code ist ein Sicherheitscode mit einer persönlichen Identifikationsnummer, so dass nur eine Person, die den Code kennt, in der Lage ist, den Projektor zu bedienen. Mit der Einstellung des PIN Code werden Unbefugte von der Projektorbedienung ausgeschlossen.

Ein PIN Code besteht aus einer vierstelligen Zahl. Für das Sperren des Projektors mit einem PIN Code wird auf die PIN Code Sperr-Funktion im Menü "Einstellung" auf Seiten 61-62 verwiesen.



VORSICHT BEI DER HANDHABUNG DES PIN CODE

Falls der PIN Code vergessen wurde, lässt sich der Projektor nicht mehr in Betrieb nehmen. Legen Sie daher einen neuen PIN Code fest, tragen Sie den Code in den Freiraum auf Seite 87 dieser Anleitung ein und halten Sie die Anleitung griffbereit. Falls der PIN Code abhanden gekommen ist oder vergessen wurde, wenden Sie sich an Ihren Fachhändler oder an ein Kundendienstzentrum.

Ausschalten des Projektors

- 1 Drücken Sie die ON/STAND-BY-Taste auf der Fernbedienung oder an der Projektoroberseite, so dass die Anzeige **Ausschalten?** eingeblendet wird.
- 2 Drücken Sie die ON/STAND-BY-Taste auf der Seite oder die STAND-BY-Taste auf der Fernbedienung noch einmal, um den Projektor auszuschalten. Die Anzeige LAMP leuchtet hell auf und die Anzeige POWER schaltet sich aus. Nachdem der Projektor ausgeschaltet ist, werden die Kühlgebläse für weitere 90 Sekunden eingeschaltet bleiben. Sie können den Projektor während des Abkühlens nicht einschalten.
- 3 Wenn sich der Projektor ausreichend abgekühlt hat, leuchtet die POWER-Anzeige grün auf und Sie können den Projektor einschalten. Warten Sie bis sich der Projektor vollständig abgekühlt hat, um das Netzkabel aus der Steckdose zu ziehen.



Die Anzeige **Ausschalten?** erlischt nach 4 Sekunden.

✓ Hinweis:

Wenn auf der Fernbedienung die Taste **ON** gedrückt wird, wird das **Zeit-Rückwärtszählen beendet, ohne dass anschließend Ausschalten?** auf dem Bildschirm erscheint.



ZUR ERHALTUNG DER LEBENSDAUER DARF DIE LAMPE NACH DEM EINSCHALTEN ERST NACH EINER BRENNDAUER VON MINDESTENS 5 MINUTEN WIEDER AUSGESCHALTET WERDEN.



BENUTZEN SIE DEN PROJEKTOR NIEMALS UNUNTERBROCHEN ÜBER LÄNGERE ZEIT. DIES KÖNNTE ZU EINER VERKÜRZUNG DER LAMPENLEBENSDAUER FÜHREN. SCHALTEN SIE DEN PROJEKTOR EINMAL ALLE 24 STUNDEN AB UND LASSEN SIE IHN EINE STUNDE STEHEN.

Funktion für die automatische Ausschaltung

Sie können das Netzkabel auch während der Projektion aus der Steckdose herausziehen oder den Trennschalter ausschalten ohne die Taste on/stand-by zu betätigen.

✓ Hinweis:

Bei aktivierter Funktion zur automatischen Ausschaltung können Sie den Projektor nicht sofort nach der Abtrennung von der Stromquelle neu starten. Wenn die externe Stromquelle plötzlich abgetrennt wird, wird die Kühlung sofort deaktiviert. Die Lampe bleibt jedoch heiß und muss gekühlt werden.

✓ Hinweis:

- Bei eingeschalteter Lampensofortstart-Funktion wird der Projektor beim Anschließen des Netzkabels an eine Netzsteckdose automatisch eingeschaltet (Seite 60).
- Die Drehzahl des Kühlgebläses ändert sich je nach Innentemperatur des Projektors.
- Stecken Sie den Projektor nicht in eine Tragetasche, solange er sich nicht ausreichend abgekühlt hat.
- Leuchtet die Anzeige **WARNING-TEMP. rot** auf, siehe bitte "Warnungsanzeigen" auf Seite 72.
- Der Projektor kann während der Abkühlung bei ausgeschalteter POWER-Anzeige nicht ausgeschaltet werden. Sie können ihn erneut anschalten, nachdem die POWER-Anzeige wieder grün leuchtet.

Bedienung des Bildschirmmenüs

Der Projektor kann über das Bildschirmmenü eingestellt werden. Die Menüs haben eine hierarchische Struktur mit einem in mehrere Untermenüs unterteilten Hauptmenü. Die Untermenüs sind ihrerseits weiter in Untermenüs unterteilt. Bitte sehen Sie für jeden Einstellvorgang unter dem entsprechenden Abschnitt dieses Handbuches nach.

- 1 Rufen Sie das Bildschirmmenü mit der MENU-Taste auf dem seitlichen Bedienfeld des Projektors oder der Fernbedienung auf.
- 2 Verwenden Sie die Zeigertasten ▲▼ um eine Option im Hauptmenü zu markieren oder auszuwählen. Drücken Sie die Zeigertaste ► oder die SELECT-Taste, um zu den Untermenüoptionen zu gelangen. (Die gewählte Option ist in orange markiert.)
- 3 Verwenden Sie die Zeigertasten ▲▼ um die gewünschte Untermenüoption auszuwählen, und drücken Sie die SELECT-Taste, um die gewünschte Option einzustellen oder aufzurufen.
- 4 Verwenden Sie die Zeigertasten ▲▼◀▶, um die Einstellung vorzunehmen oder zwischen den Optionen umzuschalten, und drücken Sie dann die SELECT-Taste, um die Einstellung zu aktivieren und zum Untermenü zurückzukehren.
- 5 Drücken Sie die Zeigertaste ◀, um zum Hauptmenü zurückzukehren. Drücken Sie die MENU-Taste zum Verlassen des Bildschirmmenüs.

Steuerung auf der Seite

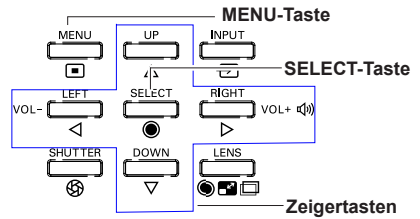

Fernbedienung

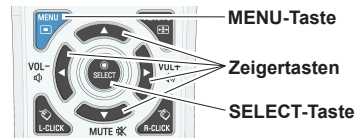

Bildschirmmenü

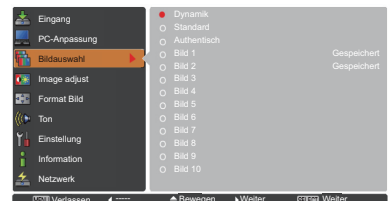

Die aktuell gewählte Option ist durch ein Häkchen markiert. Die gewählte Option ist in Orange markiert.

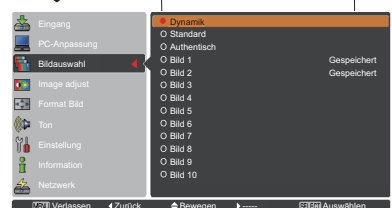

Hauptmenü

Für Einzelheiten zu den Funktionen wird auf den Abschnitt "Menüstruktur" auf den Seiten 76-78 verwiesen.

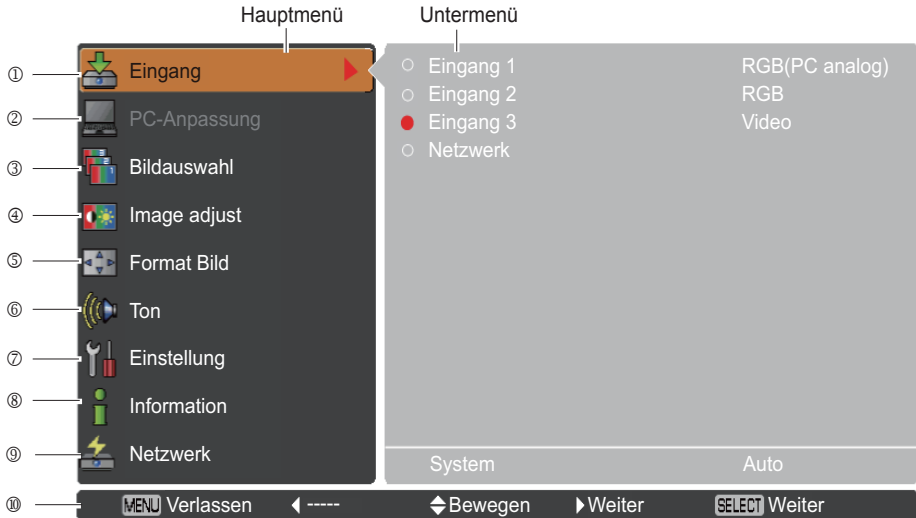

① Eingang

Damit können Sie eine Eingangsquelle auswählen (**Eingang 1**, **Eingang 2**, **Eingang 3** oder **Netzwerk**) (Seite 33).
*Hinweis: **Netzwerk** wird nicht angezeigt, wenn der optionale Pj-to-NetDirector nicht angeschlossen ist.*

② PC-Anpassung

Zum Einstellen der Parameter zur Anpassung an das Eingangssignal (Seiten 37-39).

③ Bildauswahl

Bei einer PC-Quelle wird damit der Bildpegel ausgewählt aus den Optionen **Dynamik**, **Standard**, **Authentisch** und **Bild 1-10** (Seite 40).

Bei einer Video-Quelle wird damit der Bildpegel ausgewählt aus den Optionen **Dynamik**, **Standard**, **Natürlich**, **Kinoeinstellung** und **Bild 1-10** (Seite 46).

④ Image adjust

Bei einer PC-Quelle wird damit das PC-Bild eingestellt. [**Kontrast/Helligkeit/Iris/Farbtemperatur/Weißabgleich (R/G/B)/Schwarzabgleich(R/G/B)/Schärfe/Gamma/Reset/Speichern**] (Seiten 41-42).

Zur Anpassung des Videobildes für die Video- oder HDMI-Quelle. [**Kontrast/Helligkeit/Farbe/Farbtone/Iris/Farbtemperatur/Weißabgleich (R/G/B)/Schwarzabgleich (R/G/B)/Schärfe/Gamma/Rauschunterdrückung/Progressiv/Reset/Speichern**] (Seiten 47-48).

⑤ Format Bild

Bei einer PC-Quelle wird damit die Bildgröße eingestellt. [**Normal/Voll/Breitbild(16:9)/Zoom/Original/ Benutzerverdefiniert/Benutzereinstellung/Digitaler Zoom +/-Trapezkorrektur/Deckenpro./Rückpro./ Seitenverhältnis/Reset**] (Seiten 42-44).

Bei einer Videoquelle wird damit die Bildgröße eingestellt. [**Normal/Voll/Breitbild(16:9)/Zoom/Benutzerverdefiniert/ Benutzereinstellung/Trapezkorrektur/Deckenpro./Rückpro./Seitenverhältnis/Reset**] (Seiten 49-50).

⑥ Ton

Zum Einstellen des Lautstärkepegels oder zur Unterbrechung der Tonwiedergabe (Seite 28).

⑦ Einstellung

Für die Einstellung der Projektorkonfiguration (Seiten 51-65).

⑧ Information

Zeigt Informationen zur Eingangsquelle an: **Eingang**, **System**, **H-Sync.-Freq.**, **V-Sync.-Freq.**, **Format Bild**, **Sprache**, **Lampenstatus**, **Lampenzähler**, **Zähluhr Filter**, **Automatische Lampenabschaltung**, **Tastatursperre**, **PIN Code Sperre**, **Shuttermanagement**, **Einfacher Modus**, **Fernbedienung** und **SERIAL NO.** (Seite 29).

⑨ Netzwerk

Siehe dazu die Bedienungsanleitung "Netzwerkeinstellung und -bedienung".

⑩ Anleitung

Die Tastaturfunktion wird angezeigt.

Bedienung mit der Projektorsteuerung

Die Linsensteuerung

Mit der seitlichen LENS-Taste können folgende Objektivfunktionen ausgeführt werden.

Drücken Sie die LENS-Taste, um den jeweiligen Objektiv-Betriebsmodus aufzurufen. Das ausgewählte Einstellungsmenü wird angezeigt.

Zoom → Fokus → Linsenverstellung →

Das Zoomen

Rufen Sie die Option **Zoom** auf. Mit den Zeigertasten ▲ ▼ können Sie das Bild ein- bzw. auszoomen.

Die Fokus-Einstellung

Rufen Sie den Punkt **Fokus** auf. Stellen Sie mit den Zeigertasten ▲ ▼ den Bildfokus ein.

Anpassung der Linsenverstellung

Rufen Sie die Option **Linsenverstellung** auf. Stellen Sie die Bildanzeige mit den Zeigertasten ▲ ▼ ◀ ▶ wie gewünscht ein, so dass keine Bildverzerrung auftritt. Die Bildanzeige kann um 60% nach oben oder nach unten sowie seitlich um bis zu 10% von der Mittelachse verstellt werden.

Halten Sie die Taste LENS mindestens 5 Sekunden gedrückt, um zur zentralen Position zurückzukehren.

✓ Hinweis:

- Sobald die Linse den maximalen Verstellungspunkt erreicht hat, wird der Pfeil nicht mehr angezeigt.
- Sobald die Linse auf dem Bildschirm zentriert ist, wird der Pfeil rot angezeigt.

Funktion Shutter

Mit der Funktion Shutter kann die Projektion des Lichts auf die Bildanzeige vollständig unterbunden werden. Drücken Sie die SHUTTER-Taste, um den Shutter im Inneren des Projektors zu schließen. Zum Öffnen des Shutter, drücken Sie die SHUTTER-Taste erneut. Weitere Informationen zu den Einstellungen der Funktion Shutter finden Sie auf Seite 63.

✓ Hinweis:

- Die SHUTTER-Taste an der Seite und auf der Fernbedienung funktioniert nicht wenn die Funktion Shutter Protection im Einstellungsmenü eingeschaltet (Ein) ist. (Seite 63)
- Wenn der Shutter geschlossen ist, leuchtet die SHUTTER-Anzeige oben auf dem Projektor blau. (Seiten 12, 79)
- Der Projektor wird automatisch heruntergefahren wenn der in der Shutter-Steuerung eingestellte Zeitwert erreicht wurde. (Seite 63)
- Die Automatische Lichtabschaltung funktioniert nicht wenn der Shutter geschlossen ist. (Seite 59)

Steuerung an der Seite

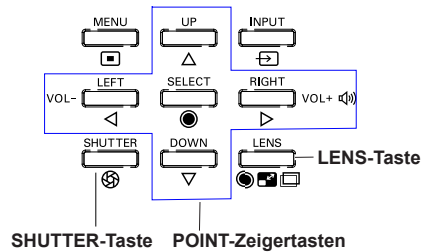

Zoom

Fokus



Toneinstellung

Direkteinstellung

Lautstärke

Stellen Sie den Lautstärkepegel mit der VOLUME +/- Tasten an der Seite des Projektors oder auf der Fernbedienung ein. Auf dem Bild wird für einige Sekunden die Anzeige des Lautstärkepegels eingeblendet.

Stumm

Drücken Sie zur temporären Unterbrechung der Tonwiedergabe (**Ein**) die MUTE-Taste (Zeigertaste ▼) auf der Fernbedienung. Um den Ton wieder einzuschalten, drücken Sie nochmals die MUTE-Taste, (Zeigertaste ▼) um **Aus** zu wählen, oder drücken Sie eine der VOLUME +/- Tasten.

Steuerelemente an der Seite

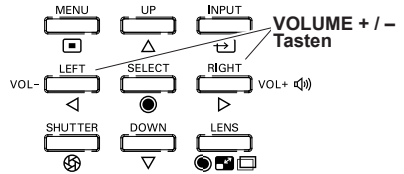

Fernbedienung

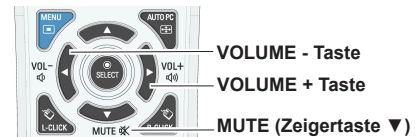

Menüsteuerung

- 1 Drücken Sie die MENU-Taste zum Anzeigen des Bildschirmmenüs. Verwenden Sie die Zeigertasten ▲▼, um die Option **Ton** auszuwählen. Drücken Sie die Zeigertaste ► oder die SELECT-Taste, um zu den Untermenüoptionen zu gelangen.
- 2 Verwenden Sie die Zeigertasten ▲▼, um die gewünschte Untermenüoption auszuwählen, und drücken Sie die SELECT-Taste, um die gewünschte Option aufzurufen.

Lautstärke

Mit der Zeigertaste ► können Sie den Lautstärkepegel erhöhen, mit der Zeigertaste ◀ können Sie ihn verringern.

Int. Lautsprecher

Mit den Zeigertasten ▲▼ können Sie die Funktion Built-in SP ein- (**Ein**) bzw. ausschalten (**Aus**). Ist der Ton abgeschaltet, wird **Aus** angezeigt.

Stumm

Drücken Sie die SELECT-Taste, um die Stummschaltung auf **Ein/Aus** zu schalten. Ist der Ton abgeschaltet, wird **Ein** angezeigt. Drücken Sie die nochmals die VOLUME +/- Tasten, um den Ton wieder einzuschalten.

✓ Hinweis:

Die Tonfunktion kann nicht über die Fernbedienung oder das Bildschirmmenü gesteuert werden wenn im Eingangsmenü **Netzwerk** ausgewählt ist.

Dialogfenster Lautstärke

Ungefähre Anzeige des Lautstärkepegels.

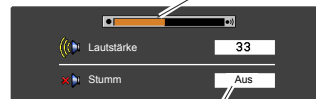

Mit der Zeigertaste ▼ können Sie die Funktion 'Stumm' ein- (**Ein**) bzw. ausschalten (**Aus**). Das Dialogfenster wird nach 4 Sekunden ausgeblendet.

Tonmenü

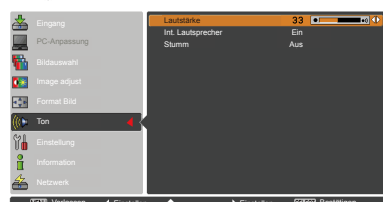
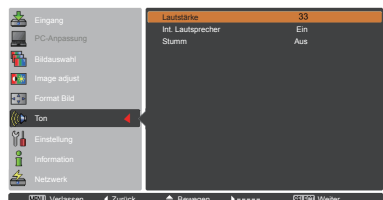

Bedienung mit der Fernbedienung

Für gewisse häufig verwendete Operationen ist es einfacher, die Fernbedienung zu verwenden. Eine Bedienung lässt sich mit einem einfachen Tastendruck ausführen, ohne dafür das Bildschirmmenü aufrufen zu müssen.

SHUTTER-Taste

Weitere Informationen finden Sie auf Seiten 27, 63.

IMAGE SEL.-Taste

Drücken Sie auf der Fernbedienung die Taste IMAGE SEL., dann wird das letzte gespeicherte Bild für 4 Sekunden auf dem Bildschirm angezeigt. Weitere Funktionen siehe Seiten 40 und 46.

D.ZOOM-Taste

Drücken Sie die D.ZOOM-Taste der Fernbedienung um den Modus Digitaler Zoom +/- aufzurufen. Weitere Informationen finden Sie auf Seite 43.

LENS SHIFT-Taste

Weitere Informationen finden Sie auf Seite 27.

ZOOM-Tasten

Drücken Sie die ZOOM-Tasten der Fernbedienung zum Ein- oder Auszoomen der Bilder.

AUTO PC-Taste

Drücken Sie die AUTO PC-Taste auf der Fernbedienung, um die Funktion Auto PC-Anpassung auszuführen. Die Anpassung des PC-Bildschirms kann mit dieser Taste ganz einfach durchgeführt werden. Weitere Informationen finden Sie auf Seite 37.

SCREEN-Taste

Drücken Sie die SCREEN-Taste auf der Fernbedienung, um die gewünschte Bildgröße auszuwählen. Das Symbol der ausgewählten Bildgröße erscheint 4 Sekunden lang auf dem Bildschirm. Weitere Informationen finden Sie auf Seiten 42 bis 44 und 49 bis 50.

Halten Sie die SCREEN-Taste für mindestens 5 Sekunden gedrückt, um alle Änderungen der Bildgröße auf die Werkseinstellungen zurückzusetzen.

INFO.-Taste

Über die Informationsanzeige kann der aktuelle Betriebszustand des Projektors und das vom Projektor projizierte Signal überprüft werden.

Das Informationsmenü ändert sich mit jedem Drücken der Taste INFO. auf der Fernbedienung wie folgt:

Seite 1/2 → Seite 2/2 → Ausblenden → Seite 1/2 → •••••

Drücken Sie während der Anzeige des Informationsmenüs die Zeigertasten ◀ ▶, um die letzte oder nächste Seite anzuzeigen. Das Fenster 'Information' kann auch über das Menü aufgerufen werden.

✓ Hinweis:

- Die in der Abbildung aufgelisteten H-Sync.-Freq.- und die V-Sync.-Freq.-Richtwerte können von den tatsächlichen Werten abweichen.
- **SERIEN NR.** wird zur Wartung des Projektors verwendet.

FOCUS-Tasten

Drücken Sie die FOCUS-Tasten auf der Fernbedienung, um den Bildfokus einzustellen.

Fernbedienung

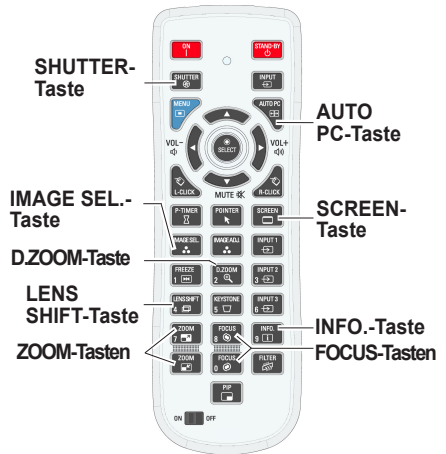

✓ Hinweis:

Die Beschreibung anderer Tasten finden Sie auf der nächsten Seite.

Informationsmenü

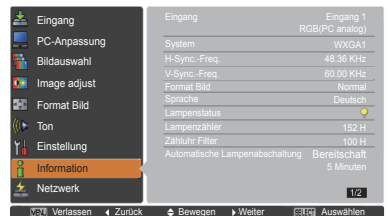

Grundlegende Bedienung

MOUSE POINTER-Taste

Mit dieser Taste können Sie den Pointer auf der Bildanzeige bewegen.

POINTER-Taste

Drücken Sie die POINTER-Taste auf der Fernbedienung, um den Pointer auf der Bildanzeige anzuzeigen. (Siehe Seiten 32, 60)

P-TIMER-Taste

Drücken Sie die P-TIMER-Taste auf der Fernbedienung, um die Funktion Aufwärts zählen/Abwärts zählen aufzurufen. Weitere Informationen zu den Einstellungen der Funktion P-Timer für ein paar Sekunden finden Sie auf Seite 60.

Zum Anhalten der Zähluhr drücken Sie die P-TIMER-Taste. Zum Beenden der Funktion P-timer, halten Sie die P-TIMER-Taste gedrückt.

IMAGE ADJ.-Taste

Drücken Sie die Taste IMAGE ADJ. auf der Fernbedienung, um das Bildschirmmenü der Bildeinstellung anzuzeigen. Weitere Details ihrer Funktionen siehe Seiten 41 - 42 und 47 - 48. Drücken Sie die Taste IMAGE ADJ.-Taste erneut, um die Funktion abzubrechen.

FREEZE-Taste

Drücken Sie für ein Standbild die FREEZE-Taste der Fernbedienung, um das Bild auf dem Bildschirm einzufrieren und die Tonausgabe stumm zu schalten.

Bei aktivierter Standbildfunktion erscheint die Abb. 1.

Abb. 1



FILTER-Taste

Halten Sie die FILTER-Taste mindestens 5 Sekunden gedrückt, um den elektrisch betriebenen Filter zu steuern und den Filter auszutauschen.

✓ Hinweis:

- Der Filter kann nicht neu aufgezo-gen werden.
- Wenn der Filter ausgetauscht wird, wird die Gesamtbetriebszeit der Filternutzungszeit automatisch auf 0 gesetzt.

PIP-Taste

Drücken Sie die PIP-Taste der Fernbedienung mehrmals, bis der gewünschte Modus für Bild in Bild erscheint. Die einzelnen Benutzermodi (Benutzer 1-5) werden nur angezeigt, wenn darunter Daten gespeichert sind.

Halten Sie die PIP-Taste mindestens 3 Sekunden gedrückt, um das Dialogfenster Einstellung von Bild in Bild anzuzeigen. Siehe Seiten 55-56 zu Details der Funktion Bild in Bild.

Fernbedienung

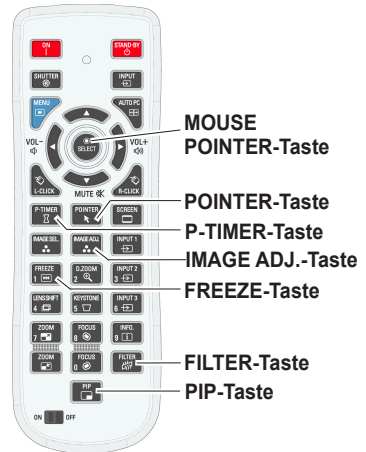

✓ Hinweis:

Die Beschreibung anderer Tasten finden Sie auf der vorherigen Seite.

Benutzer 1 von PIP (Beispiel)

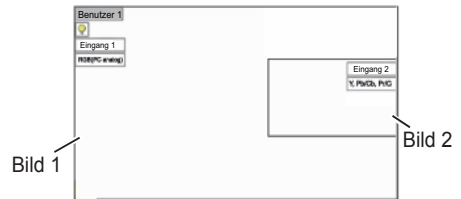

Benutzer 2 von PIP (Beispiel)

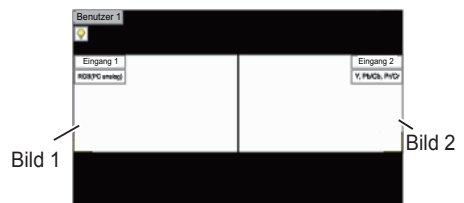

Trapezkorrektur

Wenn ein projiziertes Bild immer noch nach Betätigen der AUTO PC-Taste auf der Fernbedienung einer Trapezkorrektur bedarf, dann korrigieren Sie das Bild manuell wie folgt: Drücken Sie auf der Fernbedienung die KEYSTONE-Taste, um zum Standard (vertikal/horizontal) /zur Eckenkorrektureinstellung zu wechseln. Dialogfeld für Standard oder Eckenkorrektureinstellung wird eingeblendet. Verwenden Sie die Zeigertasten $\blacktriangle \blacktriangledown \blacktriangleleft \blacktriangleright$, um Standard oder Eckenverzerrung zu korrigieren. Die Einstellung für Standard oder Eckenkorrektur kann gespeichert werden (Siehe Seiten 44, 50).

Fernbedienung

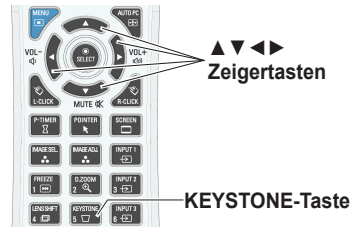

Standard



Die untere Breite mit der Zeigertaste \blacktriangledown verringern. Die obere Breite mit der Zeigertaste \blacktriangle verringern.



Den rechten Bereich mit der Zeigertaste \blacktriangleright verringern. Den linken Bereich mit der Zeigertaste \blacktriangleleft verringern.



Eckenkorrektur



Drücken Sie die KEYSTONE-Taste auf der Fernbedienung, um die Eckenkorrektur-Anpassung umzuschalten. Drücken Sie die SELECT-Taste auf der Fernbedienung, um die Ecke auszuwählen, die sie anpassen möchten.

Verkleinern Sie den Bereich in der Ecke links oben mit den Zeigertasten $\blacktriangleright \blacktriangledown$. Verkleinern Sie den Bereich in der Ecke rechts oben mit den Zeigertasten $\blacktriangleleft \blacktriangledown$.



Drücken Sie die SELECT-Taste.

Drücken Sie die SELECT-Taste.

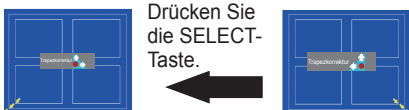

Verkleinern Sie den Bereich in der Ecke rechts unten mit den Zeigertasten $\blacktriangleright \blacktriangleleft$. Verkleinern Sie den Bereich in der Ecke links unten mit den Zeigertasten $\blacktriangleleft \blacktriangleright$.

✓ Hinweis:

- Wenn keine Korrektur vorgenommen wurde, sind die Pfeile weiß.
- Ein roter Pfeil zeigt die Richtung der Korrektur an.
- Bei der maximalen Korrektur verschwindet der Pfeil.
- Wird die KEYSTONE-Taste länger als 3 Sekunden gedrückt während das Dialogfeld zur Standard- oder zur Eckenkorrektur eingeblendet ist, wird die Korrektur aufgehoben.
- Unter der Funktion "Muster Eckenkorrektur" kann das Muster der Eckenkorrektur auf **Aus**, **Rot**, **Weiß** oder **Blau** eingestellt werden. Siehe "Trapezkorrektur" auf den Seiten 44 und 50.
- Der Einstellbereich hängt vom Eingangssignal ab.
- Die Funktionen Standard- und Eckenkorrekturen können nicht gleichzeitig eingestellt werden. Wenn eine der Funktionen eingestellt wird, wird die andere automatisch zurückgesetzt.

Die Anpassung der Ecke links oben als Beispiel:

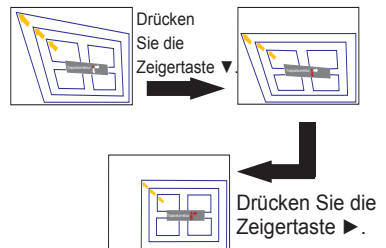

Pointer-Funktion

Den Pointer des Projektors können Sie mit der Fernbedienung steuern, um ein Element des angezeigten Bildes hervorzuheben.

- 1 Drücken Sie die POINTER-Taste um die entsprechende Funktion zu aktivieren.
- 2 Mit der MOUSE POINTER-Taste können Sie den Pointer bewegen.
- 3 Um die Pointer-Funktion zu verlassen, drücken Sie erneut die POINTER-Taste und anschließend eine beliebige weitere Taste.

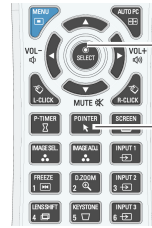

MOUSE POINTER-Taste

POINTER-Taste

Punkt



Zeiger

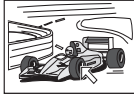

Finger

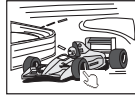

✓ **Hinweis:**

Sie können die Zeigerform des Pointers (**Punkt/Zeiger/Finger**) im Menü Einstellung auswählen (Seite 60)

Steuerung der drahtlosen Maus

Die Fernbedienung kann als drahtlose Maus für einen PC verwendet werden.

- 1 Verbinden Sie vor der Verwendung der drahtlosen Maus Ihren PC mit dem Projektor mithilfe des USB-Kabels (Seite 19).
Wenn die Pointer-Funktion verwendet wird, kann die drahtlose Maus nicht verwendet werden.
- 2 Nachdem das USB-Kabel an den PC und den Projektor angeschlossen ist, schalten Sie zunächst den Projektor und anschließend den PC ein. Wenn Sie den PC zuerst einschalten, wird die drahtlose Maus möglicherweise nicht ordnungsgemäß funktionieren.

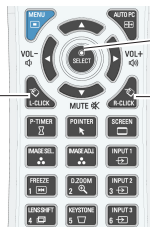

L-CLICK-Taste

Funktioniert wie die linke Maustaste wenn der Projektor und ein PC durch ein USB-Kabel verbunden sind.

MOUSE POINTER-Taste

Mit dieser Taste können Sie den Pointer auf der Bildanzeige bewegen.

R-CLICK-Taste

Funktioniert wie die rechte Maustaste wenn der Projektor und ein PC durch ein USB-Kabel verbunden sind.

Eingangsauswahl

Direkteinstellung

Seitliche Steuerung, Seitliches Bedienfeld/Projektorbedienfeld mit der Fernbedienung

Steuerungen an der Seite

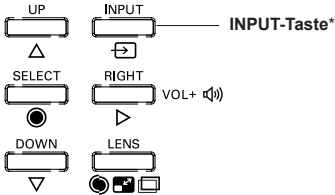

Fernbedienung

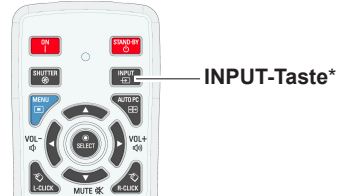

* Nur die Funktion Taste Eingangssignal ist auf **Modus 1** im Einstellungs Menü geschaltet, die INPUT-Taste wird zum Wechseln der Eingangsquelle verwendet. (Seite 51)

Die Eingangsquelle ändert sich bei jeder Betätigung der INPUT-Taste an der Seite der Fernbedienung wie folgt:

Eingang 1 → Eingang 2 → Eingang 3 → ...

Vor der Verwendung der INPUT-Taste an der Seite der Fernbedienung müssen Sie über das Bildschirmmenü die richtige Eingangsquelle auswählen. Die zuletzt verwendete Eingangsquelle wird angezeigt.

Projektorbedienfeld mit der Fernbedienung

Drücken Sie die Taste INPUT 1, INPUT 2 oder INPUT 3 auf der Fernbedienung. Beim Drücken der jeweiligen Taste erscheint auf der Bildanzeige die Eingangsquelle. Wählen Sie die angeschlossene Eingangsquelle aus.

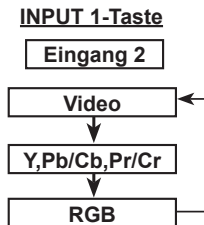
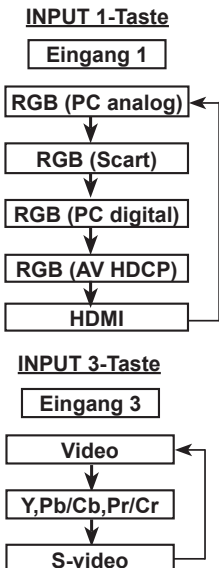

Fernbedienung

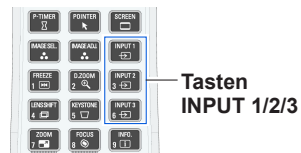

Wahl der PC-Eingangsquelle

Menüsteuerung

- 1 Drücken Sie die MENU-Taste zum Anzeigen des Bildschirmmenüs. Verwenden Sie die Zeigertasten ▲▼ um den **Eingang** auszuwählen, und drücken Sie dann die Zeigertaste ► oder die SELECT-Taste.
- 2 Verwenden Sie die Zeigertasten ▲▼, um den gewünschten Eingang auszuwählen und drücken Sie dann die Zeigertaste ►, um zu den Untermenüs zu gelangen.
- 3 Verwenden Sie die Zeigertasten ▲▼ um die gewünschte Quelle auszuwählen und drücken Sie dann die SELECT-Taste.

BEI DER AUSWAHL VON INPUT 1 (PC-EINGANGSANSCHLUSS)

RGB(PC analog)

Wenn der PC an den INPUT 1 (ANALOG)-Anschluss angeschlossen ist, wählen Sie **RGB (PC analog)**.

✓ Hinweis:

Die Eingangsquelle ändert sich wenn die INPUT 1-Taste auf der Fernbedienung gedrückt wird.

BEI DER AUSWAHL VON INPUT 2 (5 BNC-ANSCHLÜSSE)

Beim Anschluss des PC-Ausgangs [5 BNC-Typ (Grün, Blau, Rot, Horiz. Sync und Vert. Sync.)] vom PC an die Anschlüsse G, B, R, H/HV und V:

RGB

Wenn der PC an den INPUT 2 (5 BNC INPUT JACKS)-Anschluss angeschlossen ist, wählen Sie **RGB**.

Eingangsmenü

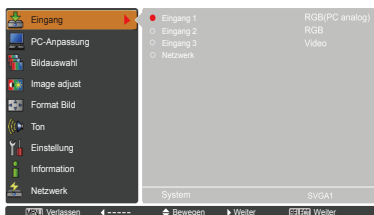

Menü für Eingang 1

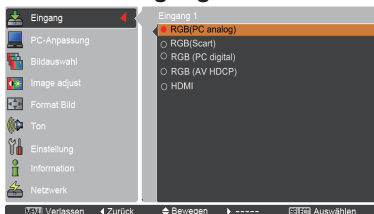

Menü für Eingang 2

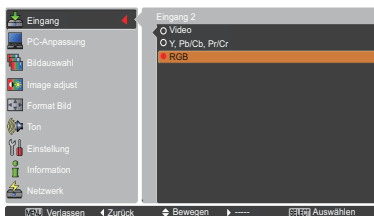

Wahl der Videoeingangsquelle

Menüsteuerung

- 1 Drücken Sie die MENU-Taste zum Anzeigen des Bildschirmmenüs. Verwenden Sie die Zeigertasten ▲▼ um den **Eingang** auszuwählen, und drücken Sie dann die Zeigertaste ► oder die SELECT-Taste.
- 2 Verwenden Sie die Zeigertasten ▲▼, um den gewünschten Eingang auszuwählen und drücken Sie dann die Zeigertaste ► um zu den Untermenüs zu gelangen.
- 3 Verwenden Sie die Zeigertasten ▲▼ um die gewünschte Quelle auszuwählen und drücken Sie dann die SELECT-Taste.

BEI DER AUSWAHL VON INPUT 1 (PC-EINGANGSANSCHLUSS)

Beim Anschluss an Videogeräte wählen Sie die Art der Videoquelle im Eingangsquellenmenü.

RGB(Scart)

Wenn die Scart-Videogeräte an den INPUT 1 (ANALOG)-Anschluss angeschlossen ist, wählen Sie **RGB (Scart)**.

HDMI

Wenn das Videosignal an den HDMI-Anschluss angeschlossen ist, wählen Sie **HDMI**.

RGB(AV HDCP)

Wenn die HDCP-kompatible Signalquelle mit dem Anschluss INPUT 1 (DIGITAL) verbunden ist, wählen Sie **RGB (AV HDCP)**.

BEI DER AUSWAHL VON INPUT 2 (5 BNC-ANSCHLÜSSE)

Beim Anschluss an Videogeräte wählen Sie die Art der Videoquelle im Eingangsquellenmenü.

Video

Wenn das Videoeingangssignal an den Anschluss VIDEO angeschlossen ist, wählen Sie **Video**.

Y,Pb/Cb,Pr/Cr

Wenn das Videoeingangssignal an die Anschlüsse Y-Pb/Cb-Pr/Cr angeschlossen ist, wählen Sie **Y,Pb/Cb,Pr/Cr**.

✓ Hinweis:

- Ist das Videoeingabe an den Buchsen Y-Pb/Cb-Pr/Cr angeschlossen, überlagert **Y,Pb/Cb,Pr/Cr** den **RGB-Eingang**.
- **Y,Pb/Cb,Pr/Cr-Eingabe** kann das Komponentensignal sowie das analoge RGB-Signal empfangen. Wird das analoge RGB-Signal der Eingangsquelle **Y,Pb/Cb,Pr/Cr** nicht erkannt, stellen Sie den **RGB-Eingang** manuell ein.

BEI DER AUSWAHL VON INPUT 3 (AV-ANSCHLÜSSE)

Beim Anschluss an Videogeräte wählen Sie die Art der Videoquelle im Eingangsquellenmenü.

Video

Wenn das Videoeingangssignal an den Anschluss VIDEO angeschlossen ist, wählen Sie **Video**.

Y,Pb/Cb,Pr/Cr

Wenn das Videoeingangssignal an die Anschlüsse Y-Pb/Cb-Pr/Cr angeschlossen ist, wählen Sie **Y,Pb/Cb,Pr/Cr**.

S-Video

Wenn das Videoeingangssignal an den Anschluss S-VIDEO angeschlossen ist, wählen Sie **S-Video**.

Menü für Eingang 1

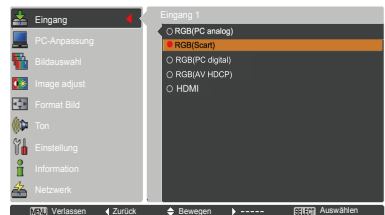

Menü für Eingang 2

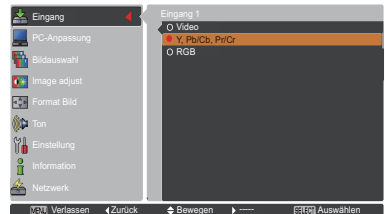

Menü für Eingang 3

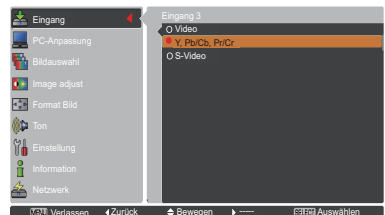

Wahl des PC-Systems

Automatisches Multi-Scan-System

Dieser Projektor stellt sich mithilfe seines Multi-Scan-Systems und der Funktion Auto PC-Anpassung automatisch auf verschiedene Computertypen ein. Beim Einstellen eines Computers als Signalquelle wird das Signalformat automatisch abgetastet und der Projektor eingestellt, ohne dass weitere Einstellungen notwendig sind. (Die Signalformate, für welche dieser Projektor geeignet ist, sind auf den Seiten 82-83 aufgeführt).

Eine der folgenden Meldungen kann erscheinen wenn:

Auto Wenn der Projektor das angeschlossene Signal, das den angegebenen PC-Systemen entspricht, nicht erkennen kann, wird im Feld Systemmenü Auto angezeigt und die Funktion Auto-PC-Anpassung sorgt für eine getreue Bildwiedergabe. Falls kein zufriedenstellendes Bild erzielt werden kann, müssen Sie die Einstellungen manuell vornehmen (Seiten 38-39).

----- Es ist kein Signaleingang vom Computer vorhanden. Überprüfen Sie, ob der Computers richtig am Projektor angeschlossen ist. (Siehe "Fehlersuche" auf Seiten 73-75.)

Modus 1 Die Voreinstellung wird manuell im Menü PC-Anpassung eingestellt. Die eingestellten Daten lassen sich im **Modus 1-10** speichern (Seiten 38-39).

SVGA 1 PC-Systeme für diesen Projektor sind ausgewählt. Der Projektor wählt das richtige System aus und zeigt es an.

***Modus 1** und **SVGA 1** sind Beispiele.

Manuelle Auswahl des Computersystems

Das Computersystem kann auch manuell ausgewählt werden.

- 1 Drücken Sie die MENU-Taste zum Anzeigen des Bildschirmmenüs. Verwenden Sie die Zeigertasten **▲▼** um den **Eingang** auszuwählen, und drücken Sie dann die Zeigertaste **▶** oder die SELECT-Taste.
- 2 Verwenden Sie die Zeigertasten **▲▼** um **System** auszuwählen, und drücken Sie dann die Zeigertaste **▶** oder die SELECT-Taste.
- 3 Verwenden Sie die Zeigertasten **▲▼** um das gewünschte System auszuwählen, und drücken Sie dann die SELECT-Taste.

PC-Systemmenü



Das PC-Systemmenü Das ausgewählte PC-System wird angezeigt.

PC-Systemmenü

Einstellung von Benutzerdefiniertem **Modus (1-10)** im Menü PC-Anpassung (Seiten 38-39).

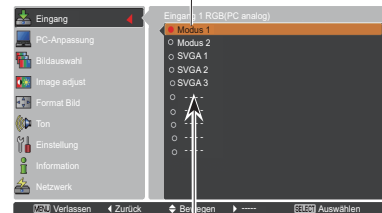

In diesem Dialogfeld angezeigte Systeme können ausgewählt werden.

Auto PC-Anpassung

Die Auto PC-Anpassung bietet die automatische Anpassung von Fine sync, Gesamtpixel, Position H und Position V an den PC.

Direkteinstellung

Die Funktion Auto PC-Anpassung kann direkt aufgerufen werden, indem Sie die AUTO PC-Taste auf der Fernbedienung drücken.

Fernbedienung

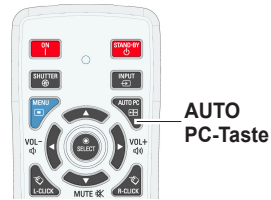

Menüsteuerung

Auto PC-Anpassung

- 1 Drücken Sie die MENU-Taste zum Anzeigen des Bildschirmmenüs. Verwenden Sie die Zeigertasten ▲▼ um die **PC-Anpassung** auszuwählen, und drücken Sie dann die Zeigertaste ► oder die SELECT-Taste.
- 2 Verwenden Sie die Zeigertasten ▲▼ um die **Auto PC-Anpassung** auszuwählen und drücken Sie dann die SELECT-Taste.

Speicherung angepasster Parameter.

Die bei der Auto PC-Anpassung angepassten Parameter können im Projektor gespeichert werden. Nachdem die Parameter gespeichert wurden, können die Einstellungen einfach durch die Auswahl von Modus im Menü PC SYSTEM vorgenommen werden (Seite 36). Sehen Sie dazu die Seiten 38-39 im "Manuelle PC-Anpassung".

✓ Hinweis:

- Die Einstellungen einiger PCS für Fine sync, Gesamtpixel, Position H und Position V können nicht mittels Auto PC-Anpassung angepasst werden. Falls das Bild dadurch nicht ordentlich angezeigt wird, ist manuelle Anpassung erforderlich. (Seiten 38-39)
- Die Auto PC-Anpassung funktioniert nicht, wenn 480i, 575i, 480p, 575p, 720p, 1035i, 1080i oder 1080p im PC-Systemmenü ausgewählt wurde (Seite 36) oder wenn das Signal vom HDMI oder DVI-D-Anschluss kommt.
- Je nach Signalstärke und Art und Länge des Kabels werden sie Signale möglicherweise nicht richtig angezeigt.

Menü PC-Anpassung

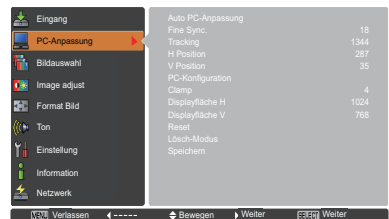

Verwenden Sie die Zeigertasten ▲▼ um die **Auto PC-Anpassung** auszuwählen und drücken Sie dann die SELECT-Taste.

Bitte warten... wird eingeblendet, während die Auto PC-Anpassung vorgenommen wird.

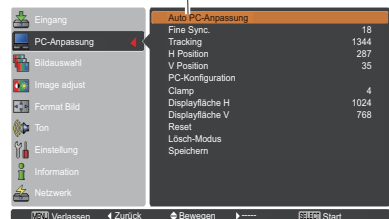

Manuelle PC-Anpassung

Einige PCs verwenden besondere Signalformate, die mit dem Multi-Scan-System dieses Projektors nicht kompatibel sind. Manuelle PC-Anpassung ermöglicht es Ihnen, verschiedene Parameter an diese besonderen Signalformate anzupassen. Der Projektor verfügt über 10 separate Speicherbereiche zur Speicherung dieser manuell angepassten Parameter. Dadurch können Sie die spezifischen Einstellungen für einzelne PCs speichern.

- 1 Drücken Sie die MENU-Taste zum Anzeigen des Bildschirmmenüs. Verwenden Sie die Zeigertasten ▲▼ um die **PC-Anpassung** auszuwählen, und drücken Sie dann die Zeigertaste ► oder die SELECT-Taste.
- 2 Verwenden Sie die Zeigertasten ▲▼ um die gewünschte Option auszuwählen. Drücken Sie dann die SELECT-Taste, um das gewünschte Dialogfeld für die Einstellung aufzurufen. Nehmen Sie die Einstellung mit den Zeigertasten ◀▶ vor.

Fine Sync.

Mite den Zeigertasten ◀▶ können Sie den Wert anpassen und das Flimmern aus dem angezeigten Bild beseitigen (von 0 bis 31).

Tracking

Mit den Zeigertasten ◀▶ können Sie die Gesamtanzahl der Bildpunkte in einer Horizontalperiode entsprechend den Einstellungen Ihres PC-Bildes anpassen.

H Position

Mit den Zeigertasten ◀▶ können Sie die horizontale Bildposition anpassen.

V Position

Mit den zeigertasten ◀▶ können Sie die vertikale Bildposition anpassen.

PC-Konfiguration

Drücken Sie die SELECT-Taste, um Informationen über die H-Sync.-Freq. und V-Sync.-Freq. des angeschlossenen PCs anzuzeigen.

Clamp

Mit den Zeigertasten ◀▶ können Sie den Clamp-Pegel anpassen. Versuchen Sie diese Einstellung vorzunehmen, wenn das Bild dunkle Streifen aufweist.

Displayfläche H

Mit den Zeigertasten ◀▶ können Sie den vom Projektor angezeigten horizontalen Bereich anpassen.

Displayfläche V

Mit den zeigertasten ◀▶ können Sie den vom Projektor angezeigten vertikalen Bereich anpassen.

Menü PC-Anpassung

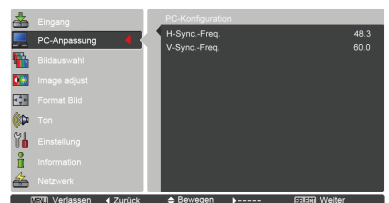
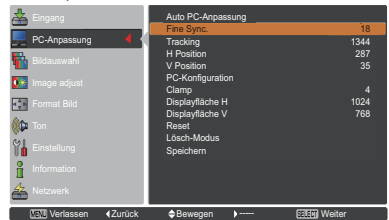
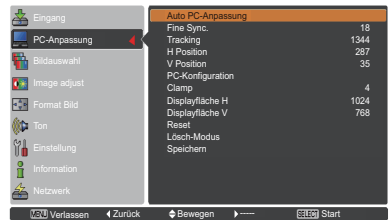
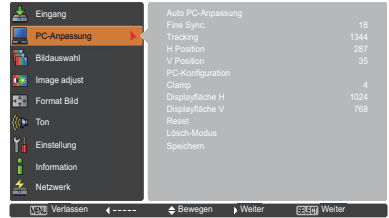

Reset

Um die eingestellten Daten zurückzusetzen, wählen Sie **Reset** und drücken Sie die SELECT-Taste. Ein Bestätigungsfeld erscheint. Wählen Sie dort **Ja**. Alle Einstellungen werden auf die vorherigen Werte zurückgestellt.

Lösch-Modus

Um die eingestellten Daten zu speichern, wählen Sie **Lösch-Modus** und drücken Sie dann die Zeigertaste ► oder die SELECT-Taste. Bewegen Sie den roten Zeiger auf den zu löschenden Modus und drücken Sie die SELECT-Taste.

Speichern

Um die eingestellten Daten zu **Speichern**, wählen Sie Speichern und drücken Sie die Zeigertaste ► oder die SELECT-Taste. Bewegen Sie den roten Zeiger auf den gewünschten Speichermodus (1 bis 10) und drücken Sie dann die SELECT-Taste.

Lösch-Modus

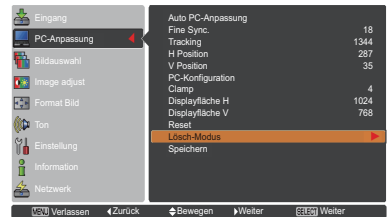

Für diese Betriebsart sind die Parameter gespeichert.

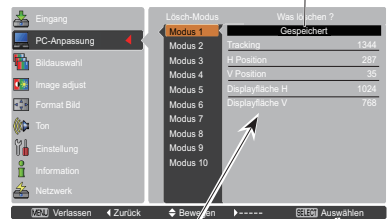

Werte für **Tracking, H Position, V Position, Displayfläche H** und **Displayfläche V**.

Drücken Sie die SELECT-Taste, um gespeicherten Daten zu löschen.

Speichern

Frei

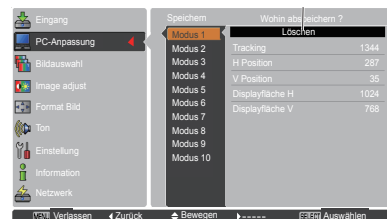

Drücken Sie die MENU-Taste, um das Dialogfeld zu schließen.

Drücken Sie die SELECT-Taste, um die Daten zu speichern.

✓ Hinweis:

- Die **Displayfläche (H/V)** kann nicht ausgewählt werden, wenn **480i, 575i, 480p, 575p, 720p, 1035i, 1080i** oder **1080p** im PC-System-Menü (Seite 36) ausgewählt sind.
- Liegt am Projektor ein Computersignal vor, wird die Option **PC-Anpassung** verfügbar.

Wahl des Bildpegels

Direkteinstellung

Die Bildauswahl-Funktion kann direkt durch Drücken der Taste IMAGE SEL. auf der Fernbedienung gesteuert werden. Das letzte gespeicherte Bild wird für ca. 4 Sekunden auf dem Bildschirm angezeigt.

IMAGE SEL.-
Taste



Menüsteuerung

- 1 Drücken Sie die MENU-Taste zum Anzeigen des Bildschirmmenüs. Verwenden Sie die Zeigertasten ▲▼ um **Bildauswahl** auszuwählen, und drücken Sie dann die Zeigertaste ► oder die SELECT-Taste.
- 2 Verwenden Sie die Zeigertasten ▲▼, um die gewünschte Option auszuwählen und drücken Sie dann die SELECT-Taste.

* Die Fabrikeinstellung ist Standard.

Dynamik

Für die Bildwiedergabe in einem hellen Raum geeignet.

Standard

Normale Bildvoreinstellung des Projektors.

Authentisch

Bildeinstellung mit verbesserter Halbtonwiedergabe für Abbildungen.

Bild 1-10

Benutzerspezifische Bildeinstellung im Bildeinstellmenü. (Seiten 41-42)

Menü Bildauswahl

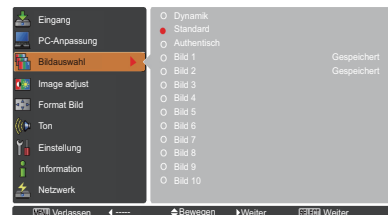

Bildanpassung

- 1 Drücken Sie die MENU-Taste zum Anzeigen des Bildschirmmenüs. Verwenden Sie die Zeigertasten ▲▼ um **Image adjust** auszuwählen, und drücken Sie dann die Zeigertaste ► oder die SELECT -Taste.
- 2 Verwenden Sie die Zeigertasten ▲▼ um die gewünschte Option auszuwählen. Drücken Sie dann die SELECT-Taste, um das gewünschte Dialogfeld für die Einstellung aufzurufen. Nehmen Sie die Einstellung mit den Zeigertasten ◀▶ vor.

Kontrast

Drücken Sie die Zeigertaste ◀ zur Verringerung und die Zeigertaste ► zur Erhöhung des Kontrasts (Einstellbereich 0 bis 63).

Helligkeit

Drücken Sie die Zeigertaste ◀ zur Verringerung und die Zeigertaste ► zur Erhöhung des Helligkeit (Einstellbereich 0 bis 63).

Iris

Diese Iris-Funktion erhöht wirkungsvoll die Kontrastintensität. Drücken Sie die Zeigertasten ◀▶, um die Auswahl Aus oder Ein zu treffen.

Aus Deaktiviert.

Ein Kontrast hat Priorität über Helligkeit.

Farbtemperatur

Wählen Sie mit den Zeigertasten ◀▶ den gewünschten Pegel für die Farbtemperatur (Hoch, Mittel, Niedrig oder Sehr niedrig).

Weißabgleich (Rot)

Drücken Sie die Zeigertaste ◀ zum Aufhellen und die Zeigertaste ► zum Vertiefen des roten Farbpegels (Einstellbereich 0 bis 63).

Weißabgleich (Grün)

Drücken Sie die Zeigertaste ◀ zum Aufhellen und die Zeigertaste ► zum Vertiefen des grünen Farbpegels (Einstellbereich 0 bis 63).

Weißabgleich (Blau)

Drücken Sie die Zeigertaste ◀ zum Aufhellen und die Zeigertaste ► zum Vertiefen des blauen Farbpegels (Einstellbereich 0 bis 63).

Schwarzabgleich (Rot/Grün/Blau)

Drücken Sie Zeigertaste ◀ für hellere Farbtöne in Rot/Grün/Blau; Drücken Sie die Zeigertaste ► für sattere Farbtöne in Rot/Grün/Blau.

Schärfe

Drücken Sie die Zeigertaste ◀ um die Bildschärfe zu verringern; drücken Sie die Zeigertaste ►, um die Bildschärfe zu erhöhen (Einstellbereich 0 bis 31).

Gamma

Stellen Sie mit den Zeigertasten ◀▶ den Gammawert ein, um einen ausgeglicheneren Kontrast zu erzielen (Einstellbereich 0 bis 15).

Bildanpassungsmenü



Eingestellter Bildmodus



Nehmen Sie die Einstellung mit den Zeigertasten ◀▶ vor.



✓Hinweis:

Wird Weißabgleich Rot, Grün oder Blau eingestellt, wird Farbtemperatur auf Anpassung eingestellt.

Reset

Um die eingestellten Daten zurückzusetzen, wählen Sie **Reset** und drücken Sie die SELECT-Taste. Ein Bestätigungsfeld erscheint. Wählen Sie dort **Ja**. Alle Einstellungen werden auf die vorherigen Werte zurückgestellt.

Speichern

Um die eingestellten Daten zu speichern, wählen Sie **Speichern** und drücken Sie die Zeigertaste ► oder die SELECT-Taste. Wählen Sie mit den Zeigertasten ▲▼ ein Bild von 1 bis 10 aus und drücken Sie dann die SELECT-Taste.

Ein Bestätigungsfeld erscheint. Wählen Sie dort **Ja**. Die gespeicherten Daten lassen sich abrufen, indem Sie bei der Bildmodusauswahl auf Seite 40 zwischen **Bild (1–10)** auswählen.

Speichern

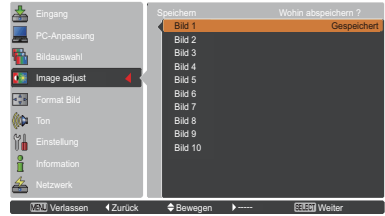

Ein Bestätigungsfeld erscheint. Wählen Sie dort **Ja**.

Bildformateinstellung

Wählen Sie die gewünschte Bildgröße aus, die der Eingangssignalquelle entspricht.

- 1 Drücken Sie die MENU-Taste zum Anzeigen des Bildschirmmenüs. Verwenden Sie die Zeigertasten ▲▼ um **Format Bild** auszuwählen, und drücken Sie dann die Zeigertaste ► oder die SELECT-Taste.
- 2 Verwenden Sie die Zeigertasten ▲▼, um die gewünschte Option auszuwählen und drücken Sie dann die SELECT-Taste.

Normal

Zur Darstellung des Bildes in der Bildschirmgröße unter Beibehaltung des ursprünglichen Bildverhältnisses.

Voll

Darstellung des Bildes in der vollständigen Bildschirmgröße.

Breitbild (16:9)

Das Bild wird mit einem Seitenverhältnis von 16:9 angezeigt.

Zoom

Proportionale Anpassung des Bildes an die vollständige Bildgröße. Die Bildränder könnten über den Bildschirm hinausragen.

Original

Bildanzeige in der Originalgröße. Wenn das Originalbild größer als die Bildschirmgröße (1920 x 1200) ist, dann geht dieser Projektor automatisch in den Schwenkmodus über. Zum Schwenken des Bildes können Sie die Zeigertasten ▲▼◀▶ verwenden. Nach der Einstellung werden die Zeiger rot dargestellt. Beim Erreichen der Korrekturgrenze verschwinden die Zeiger.

Benutzerdefiniert

Gibt das letzte gespeicherte Bildseitenverhältnis aus.

Menü Format Bild

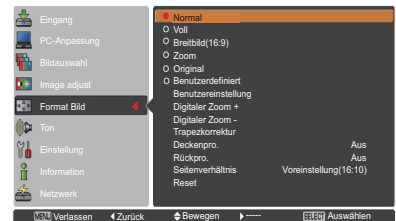
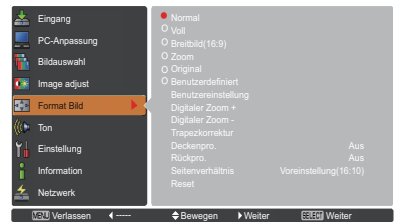

✓ Hinweis:

- Der Projektor kann keine Auflösung über 1920 x 1200 wiedergeben. Wenn die Auflösung Ihres Computerbildschirms höher ist als 1920 x 1200, verringern Sie die Auflösung vor dem Anschließen des Projektors.
- Andere Bilddaten als in der Auflösung 1920 x 1200 werden so modifiziert, dass sie der Bildgröße im Initialmodus entsprechen.
- **Voll, Zoom, Original, Benutzereinstellung und Digitaler Zoom +/-** können nicht ausgewählt werden, wenn im PC-System-Menü kein Signal erkannt wird. (Seite 36)

Benutzereinstellung

Mit dieser Funktion stellen Sie Bildgröße und -position manuell ein. Durch das Drücken der Zeigertaste ► oder der SELECT-Taste bei **Benutzereinstellung** wird die **Benutzereinstellung** auf dem Bildschirm angezeigt. Sie können die Zeigertasten ▲▼ verwenden, um die Option, die Sie anpassen möchten, auszuwählen.

Hor./Vert.

Vergrößerung Anpassung der Horizontal- / Vertikalwerte.

H&V Wenn **Ein** eingestellt wird, dann ist das Seitenverhältnis festgesetzt. **Vert. Vergrößerung** wird ausgeblendet angezeigt und steht nicht zur Verfügung. Stellen Sie **Hor. Vergrößerung** ein. Die Bildgröße wird dann gemäß dem Seitenverhältnis angepasst.

H/V Position Anpassung der Horizontal-/Vertikal-Bildposition.

Übernehmen Speichert das eingestellte Verhältnis für alle Eingänge ab. Drücken Sie bei **Übernehmen** die SELECT-Taste, um ein Bestätigungsfeld anzuzeigen. Um die Bildgröße zu speichern, drücken Sie mit der SELECT-Taste **Ja**. Wird **Benutzerdefiniert** ausgewählt, dann wird die gespeicherte Bildgröße verwendet.

Reset Alle eingestellten Werte zurücksetzen. Zum Einblenden eines Bestätigungsfeldes, drücken Sie bei **Reset** die SELECT-Taste. Um die Werte zurückzusetzen, drücken Sie mit der SELECT-Taste **Ja**.

Digitaler Zoom +

Wählen Sie **Digitaler Zoom +**. Das Bildschirmmenü wird ausgeblendet und das Fenster **D. Zoom +** erscheint. Drücken Sie die SELECT-Taste zum Erweitern der Bildgröße. Zum Schwenken des Bildes können Sie die Zeigertasten ▲▼◀▶ verwenden. Das Schwenken ist nur möglich, wenn das Bild größer als das Anzeigebild ist. Der Modus Digitaler Zoom + kann auch mit der D.ZOOM-Taste auf der Fernbedienung ausgewählt werden.

Digitaler Zoom -

Wählen Sie **Digitaler Zoom -**. Das Bildschirmmenü wird ausgeblendet und das Fenster **D. Zoom -** erscheint. Drücken Sie die SELECT-Taste zum Komprimieren der Bildgröße. Das projizierte Bild kann auch mit der D.ZOOM-Taste auf der Fernbedienung komprimiert werden.

Der Modus Digitaler Zoom - kann auch mit der D.ZOOM-Taste auf der Fernbedienung ausgewählt werden.

Um auf die Größe des vorherigen Bilds zurückzuschalten, können Sie unter "Bildformateinstellung" eine Bildgröße auswählen, die Eingangsquelle im Menü "Wahl der Eingangsquelle" (Siehe Seiten 33-35) erneut auswählen, oder die Bildschirmgröße mit der D.ZOOM-Taste einstellen.

Benutzereinstellung



✓ Hinweis:

- Wenn kein Signal vorhanden ist, dann wird automatisch **Normal** eingestellt und es erscheint das Dialogfenster Verhältnis.
- Der einstellbare Bereich für **Hor./Vert. Vergrößerung** und **H/V Position** ist je nach Eingangssignal begrenzt.

✓ Hinweis:

- Die Schwenkfunktion kann möglicherweise nicht richtig funktionieren, falls der gespeicherte Modus bereits im PC-Einstellungsmenü verwendet wird (Seite 39).
- Die minimale Kompressionsrate ist - abhängig vom Eingangssignal - begrenzt, wenn die Trapezkorrektur-Funktion aktiv ist oder wenn für die Bildgrößeneinstellung "Benutzerdefiniert" ausgewählt wurde.
- **Original** und **Digitaler Zoom +/-** lassen sich nicht einstellen, wenn im PC-System **480i**, **575i**, **480p** oder **575p** eingestellt ist (Seite 36).
- **Digitaler Zoom +/-** kann bei aktivem **Original-Modus** nicht ausgewählt werden.
- **Digitaler Zoom -** kann nicht verwendet werden, wenn **Benutzerdefiniert** ausgewählt wurde.

Trapezkorrektur

Diese Funktion wird verwendet, um die Trapezkorrektur bei dem projizierten Bild einzustellen. Wählen Sie die mit den Zeigertasten $\blacktriangle \blacktriangledown$ die Option aus, die Sie anpassen möchten.

Standard

Stellen Sie die horizontale/vertikale Trapezkorrektur bei dem projizierten Bild ein.

Eckenkorrektur

Stellen Sie die Eckenkorrektur bei dem projizierten Bild ein.

Muster Eckenkorrekt.

Wählen Sie beim Muster der Eckenkorrektur zwischen **Rot, Weiß, Blau** und **Aus**.

Speichern

Speichern ...Halten Sie die Trapezkorrektur auch wenn das Netzkabel aus der Steckdose gezogen wurde.

Reset.....Lösen Sie die Trapezkorrektur, wenn das Netzkabel aus der Steckdose gezogen wurde.

Drücken Sie auf der Fernbedienung die KEYSTONE-Taste, um zum Standard (vertikal/horizontal) /zur Eckenkorrektureinstellung zu wechseln. Dialogfeld für Standard oder Eckenkorrektureinstellung wird eingeblendet. Verwenden Sie die Zeigertasten $\blacktriangle \blacktriangledown \blackleft \blackright$, um Standard oder Eckenverzerrung zu korrigieren. (Seite 31)

Deckenpro.

Wenn diese Funktion auf **Ein** gestellt wird, dann steht das Bild auf dem Kopf und ist seitenverkehrt. Diese Funktion wird benötigt, wenn der Projektor an einer Decke montiert wird.

Rückpro.

Wenn diese Funktion auf **Ein** gestellt wird, dann ist das Bild seitenverkehrt. Diese Funktion wird für Rückprojektionen verwendet.

Seitenverhältnis

Diese Funktion wird dazu verwendet, das Bild auf einer Projektionsfläche mit dem Bildseitenverhältnis 4:3 oder 16:9 zu projizieren.

- Voreinstellung (16:10)** 16:10 ist das Seitenverhältnis des LCD-Bildschirms. Das ursprüngliche Bildschirmenü ist verfügbar.
- 16:9** Auf eine 16:9-Projektionsfläche einrichten.
- 4:3** Auf eine 4:3-Projektionsfläche einrichten.

Reset

Mit dieser Funktion werden alle Einstellungen auf die Werkseinstellung zurückgesetzt. Zum Einblenden eines Bestätigungsfeldes, drücken Sie bei **Reset** die SELECT-Taste. Um die Werte zurückzusetzen, drücken Sie mit der SELECT-Taste auf **Ja**.

Trapezkorrektur



Deckenpro.

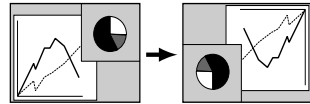

Rückpro.

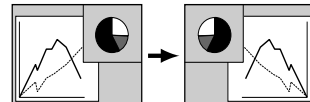

✓ Hinweis:

- **Breitbild natürlich** kann nicht ausgewählt werden wenn im AV-Systemmenü **720p**, **1035i**, **1080i** oder **1080p** aktiviert ist (Seite 45).
- Bei aktivierter Funktion 16:9 ist die Option **Breitbild(16:9)** im PC und AV-Bildschirm nicht verfügbar (Seiten 42, 49).
- Bei der Funktion 4:3, ist die Option **Breitbild natürlich** im AV-Bildschirm nicht verfügbar (Seite 49).

Videoeingang

Wahl des Videosystems

- 1 Drücken Sie die MENU-Taste zum Anzeigen des Bildschirmmenüs. Verwenden Sie die Zeigertasten ▲▼ um den **Eingang** auszuwählen, und drücken Sie dann die Zeigertaste ► oder die SELECT-Taste.
- 2 Verwenden Sie die Zeigertasten ▲▼, um **System** auszuwählen, und drücken Sie anschließend die Zeigertaste ► oder die SELECT-Taste.
- 3 Verwenden Sie die Zeigertasten ▲▼, um das gewünschte System auszuwählen, und drücken Sie anschließend die SELECT-Taste.

Video-Anschluss oder S-video-Anschluss

Auto

Der Projektor erfasst das anliegende Videosystem und stellt sich automatisch auf eine optimale Leistung ein. Bei **PAL-M** oder **PAL-N** muss das Videosystem manuell eingestellt werden.

PAL/SECAM/NTSC/NTSC4.43/PAL-M/PAL-N

Falls der Projektor das richtige Bild nicht wiedergeben kann, so muss eine bestimmte Fernsehnorm wie **PAL**, **SECAM**, **NTSC**, **NTSC 4,43**, **PAL-M** und **PAL-N** eingestellt werden.

Anschlüsse Y, Pb/Cb, Pr/Cr

Auto

Der Projektor erfasst ein anliegendes Videoquellensignal automatisch und nimmt selbst die optimalen Einstellungen vor. Bei Videosystem **1035i**, **1080i** oder **1080p**, wählen Sie das System bitte manuell aus.

Y, Pb/Cb, Pr/Cr SIGNAL FORMAT

Falls der Projektor nicht in der Lage ist, ein Videobild richtig wiederzugeben, muss das richtige Videokomponentensignal aus **480i**, **575i**, **480p**, **575p**, **720p**, **1035i**, **1080i** und **1080p** ausgewählt werden.

✓ Hinweis:

Bei der Wahl von **RGB (Scart)** lässt sich das AV-Systemmenü nicht einstellen.

AV-Systemmenü (Video oder S-Video)

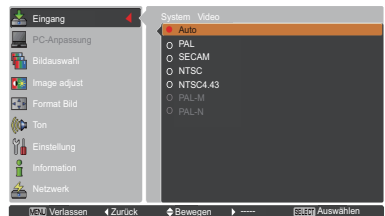
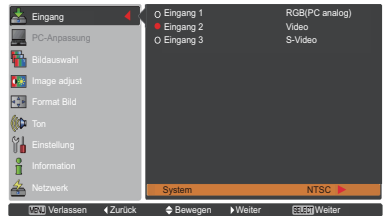

AV-Systemmenü (Y, Pb/Cb, Pr/Cr)

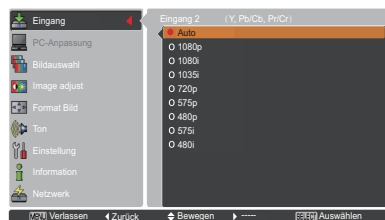
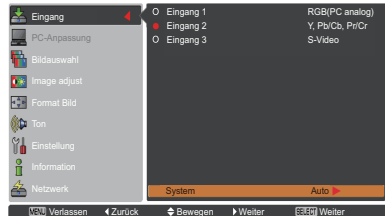

Wahl des Bildpegels

Direkteinstellung

Die Bildauswahl-Funktion kann direkt durch Drücken der Taste IMAGE SEL. auf der Fernbedienung gesteuert werden. Das letzte gespeicherte Bild wird für ca. 4 Sekunden auf dem Bildschirm angezeigt.

IMAGE SEL.-
Taste



Menüsteuerung

- 1 Drücken Sie die MENU-Taste zum Anzeigen des Bildschirmmenüs. Verwenden Sie die Zeigertasten ▲▼ um **Bildauswahl** auszuwählen, und drücken Sie dann die Zeigertaste ► oder die SELECT-Taste.
- 2 Verwenden Sie die Zeigertasten ▲▼, um die gewünschte Option auszuwählen und drücken Sie dann die SELECT-Taste.

* Die Fabrikeinstellung ist Standard.

Menü Bildauswahl

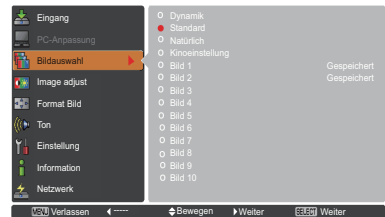

Dynamik

Für die Bildwiedergabe in einem hellen Raum geeignet.

Standard

Normale Bildvoreinstellung des Projektors.

Natürlich

Normale Bildvoreinstellung des Projektors.

Kinoeinstellung

Bildpegelinstellung für ein Bild mit feinen Farbtönen.

Bild 1-10

Benutzerspezifische Bildeinstellung im Bildeinstellmenü. (Seite 48)



Bildanpassung

- 1 Drücken Sie die MENU-Taste zum Anzeigen des Bildschirmmenüs. Verwenden Sie die Zeigertasten ▲▼ um **Image adjust** auszuwählen, und drücken Sie dann die Zeigertaste ► oder die SELECT-Taste.
- 2 Verwenden Sie die Zeigertasten ▲▼ um die gewünschte Option auszuwählen, und drücken Sie dann die SELECT-Taste, um das gewünschte Dialogfeld für die Einstellung aufzurufen. Nehmen Sie die Einstellung mit den Zeigertasten ◀▶ vor.

Kontrast

Drücken Sie die Zeigertaste ◀ zur Verringerung und die Zeigertaste ► zur Erhöhung des Kontrasts (Einstellbereich 0 bis 63).

Helligkeit

Drücken Sie die Zeigertaste ◀ zur Verringerung und die Zeigertaste ► zur Erhöhung des Helligkeit (Einstellbereich 0 bis 63).

Farbsättigung

Drücken Sie die Zeigertaste ◀ zur Verringerung und die Zeigertaste ► zur Erhöhung der Farbintensität (Einstellbereich 0 bis 63).

Farbton

Stellen Sie mit den Zeigertasten ◀▶ den Wert für den Farbton ein, um eine gute Farbbalance zu erzielen (Einstellbereich 0 bis 63).

Iris

Diese Iris-Funktion erhöht wirkungsvoll die Kontrastintensität. Drücken Sie die Zeigertasten ◀▶, um die Auswahl Aus oder Ein zu treffen.
 Aus Deaktiviert.
 Ein Kontrast hat Priorität über Helligkeit.

Farbtemperatur

Wählen Sie mit den Zeigertasten ◀▶ den gewünschten Pegel für die Farbtemperatur (**Hoch**, **Mittel** oder, **Niedrig**, **Sehr niedrig**).

Weißabgleich (Rot)

Drücken Sie die Zeigertaste ◀ zum Aufhellen und die Zeigertaste ► zum Vertiefen des roten Farbpegels (Einstellbereich 0 bis 63).

Weißabgleich (Grün)

Drücken Sie die Zeigertaste ◀ zum Aufhellen und die Zeigertaste ► zum Vertiefen des grünen Farbpegels (Einstellbereich 0 bis 63).

Weißabgleich (Blau)

Drücken Sie die Zeigertaste ◀ zum Aufhellen und die Zeigertaste ► zum Vertiefen des blauen Farbpegels (Einstellbereich 0 bis 63).

✓ Hinweis:

- Wird Weißabgleich Rot, Grün oder Blau eingestellt, ändert sich die Farbtemperatur auf **Anpassung**.
- Der **Farbton** kann nicht bei **PAL**, **SECAM**, **PAL-M** oder **PAL-N**-Videosystem ausgewählt werden (Seite 45).

Bildanpassungsmenü



Eingestellter Bildmodus

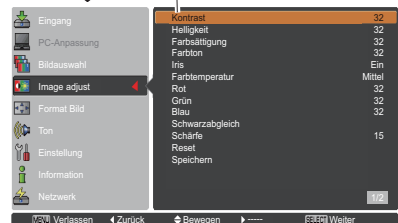

Nehmen Sie die Einstellung mit den Zeigertasten ◀▶ vor.



Schwarzabgleich (Rot/Grün/Blau)

Drücken Sie Zeigertaste ◀ für hellere Farbtöne in Rot/Grün/Blau; Drücken Sie die Zeigertaste ▶ für sattere Farbtöne in Rot/Grün/Blau (Einstellbereich 0 bis 63).

Schärfe

Drücken Sie die Zeigertaste ◀ um die Bildschärfe zu verringern; drücken Sie die Zeigertaste ▶, um die Bildschärfe zu erhöhen (Einstellbereich 0 bis 31).

Gamma

Stellen Sie mit den Zeigertasten ◀▶ den Gammawert ein, um einen ausgeglicheneren Kontrast zu erzielen (Einstellbereich 0 bis 15).

Rauschunterdrückung

Die Nebengeräusche lassen sich reduzieren. Drücken Sie die Zeigertasten ◀▶, um den Modus Nebengeräusche zu ändern.

Aus Modus Rauschunterdrückung ist **Aus**.

Ein Modus Rauschunterdrückung ist **Ein**.

Progressiv

Interface Video kann im progressiven Modus angezeigt werden. Drücken Sie die Zeigertasten ◀▶, um den progressiven Scan-Modus zu ändern.

Aus Progressiver Scan-Modus ist **Aus**.

Ein Progressiver Scan-Modus ist **Ein**.

Filmmodus... Zum Ansehen eines Films. Mit dieser Funktion werden die Bilder in originalgetreuer Filmqualität wiedergegeben.

Reset

Um die eingestellten Daten zurückzusetzen, wählen Sie **Reset** und drücken Sie die SELECT-Taste. Ein Bestätigungsfeld erscheint. Wählen Sie dort **Ja**. Alle Einstellungen werden auf die vorherigen Werte zurückgestellt.

Speichern

Um die eingestellten Daten zu speichern, wählen Sie **Speichern** und drücken Sie die Zeigertaste ▶ oder die SELECT-Taste. Wählen Sie mit den Zeigertasten ▲▼ aus Bild 1 bis 10 und drücken Sie die SELECT-Taste. Ein Bestätigungsfeld erscheint. Wählen Sie dort **Ja**. Die gespeicherten Daten lassen sich abrufen, indem Sie bei der Auswahl des Bildmodus auf Seite 46 zwischen **Bild (1-10)** auswählen.

✓ **Hinweis:**

- **Progressiv** kann nicht ausgewählt werden, wenn **480p, 575p, 720p** oder **1080p** ausgewählt ist (Seite 45).
- **Rauschunterdrückung** kann nicht mit dem Computereingangssignal ausgewählt werden und wenn das Videosignal das Format **1080p** hat (Seite 45).



Speichern



Ein Bestätigungsfeld erscheint. Wählen Sie dort **Ja**.

Bildformateinstellung

- 1 Drücken Sie die MENU-Taste zum Anzeigen des Bildschirmmenüs. Verwenden Sie die Zeigertasten ▲▼ um **Format Bild** auszuwählen, und drücken Sie dann die Zeigertaste ► oder die SELECT -Taste.
- 2 Verwenden Sie die Zeigertasten ▲▼, um die gewünschte Option auszuwählen und drücken Sie dann die SELECT-Taste.

Normal

Zur Darstellung des Bildes in der Bildschirmgröße unter Beibehaltung des ursprünglichen Bildverhältnisses.

Voll

Darstellung des Bildes in der vollständigen Bildschirmgröße.

Breitbild(16:9)

Das Bild wird mit einem Seitenverhältnis von 16:9 angezeigt.

Zoom

Proportionale Anpassung des Bildes an die vollständige Bildgröße Die Bildränder könnten über den Bildschirm hinausragen.

Breitbild natürlich

Erweitert die rechten und linken Bildseiten natürlich, ohne die zentralen Bereiche zu ändern.

Benutzerdefiniert

Gibt das letzte gespeicherte Bildseitenverhältnis aus.

Benutzereinstellung

Mit dieser Funktion passen Sie Bildgröße und -position manuell an.

Drücken Sie die **Zeigertaste ►** auf **Benutzereinstellung**, dann wird das Benutzeranpassungsmenü auf dem Bildschirm angezeigt. Sie können die Zeigertasten ▲▼ verwenden, um die Option, die Sie anpassen möchten, auszuwählen.

Hor./Vert.

Vergrößerung Adjust the Horizontal/Vertical screen scale.

H&V Wenn **Ein** eingestellt wird, dann ist das Seitenverhältnis festgesetzt. **Vert. Vergrößerung** wird ausgeblendet angezeigt und steht nicht zur Verfügung. Stellen Sie die **Hor. Vergrößerung** ein. Die Bildgröße wird dann gemäß dem Seitenverhältnis angepasst.

H/V Position Anpassung der Horizontal-/Vertikal-Bildposition.

Übernehmen..... Speichert das eingestellte Verhältnis für alle Eingänge ab. Drücken Sie bei Übernehmen die SELECT-Taste, um ein Bestätigungsfeld anzuzeigen. Um die Werte zu speichern, drücken Sie mit der SELECT-Taste "Ja". Wird Benutzerdefiniert ausgewählt, dann wird der gespeicherte Wert verwendet.

Reset..... Alle eingestellten Werte zurücksetzen. Zum Einblenden eines Bestätigungsfeldes, drücken Sie bei **Reset** die SELECT-Taste. Um die Werte zurückzusetzen, drücken Sie mit der SELECT-Taste auf **Ja**.

Benutzereinstellung

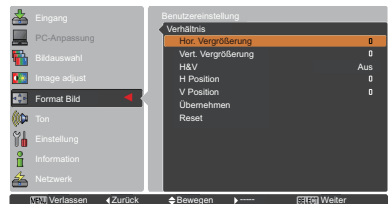

✓ Hinweis:

- Wenn kein Signal vorhanden ist, dann wird automatisch **Normal** eingestellt und es erscheint das Dialogfenster **Verhältnis**.
- Der einstellbare Bereich für **Hor./Vert.-Vergrößerung** und **H/V-Position** ist je nach Eingangssignal begrenzt.
- **Breitbild natürlich** kann nicht ausgewählt werden wenn im AV-Systemmenü **720p**, **1035i**, **1080i** oder **1080p** aktiviert ist (Seite 45).

Trapezkorrektur

Diese Funktion wird verwendet, um die Trapezkorrektur bei dem projizierten Bild einzustellen. Wählen Sie die mit den Zeigertasten **▲▼** die Option aus, die Sie anpassen möchten.

Standard

Stellen Sie die horizontale/vertikalen Trapezkorrektur bei dem projizierten Bild ein.

Eckenkorrektur

Stellen Sie die Eckenkorrektur bei dem projizierten Bild ein.

Muster Eckenkorrekt.

Wählen Sie beim Muster der Eckenkorrektur zwischen **Rot, Weiß, Blau** und **Aus**.

Speichern

Speichern ... Halten Sie die Trapezkorrektur auch wenn das Netzkabel aus der Steckdose gezogen wurde.

Reset Lösen Sie die Trapezkorrektur, wenn das Netzkabel aus der Steckdose gezogen wurde.

Drücken Sie auf der Fernbedienung die KEYSTONE-Taste, um zum Standard (vertikal/horizontal) /zur Eckenkorrektureinstellung zu wechseln. Dialogfeld für Standard oder Eckenkorrektureinstellung wird eingeblendet. Verwenden Sie die Zeigertasten **▲▼◀▶**, um Standard oder Eckenverzerrung zu korrigieren. (Seite 31)

Deckenpro.

Wenn diese Funktion auf **Ein** gestellt wird, dann steht das Bild auf dem Kopf und ist seitenverkehrt. Diese Funktion wird benötigt, wenn der Projektor an einer Decke montiert wird.

Rückpro.

Wenn diese Funktion auf **Ein** gestellt wird, dann ist das Bild seitenverkehrt. Diese Funktion wird für Rückprojektionen verwendet.

Seitenverhältnis

Diese Funktion wird zur Projektion des Bildes auf einer Projektionsfläche mit dem Bildseitenverhältnis 4:3 oder 16:9 verwendet.

Voreinstellung (16:10)16:10 ist das Seitenverhältnis des LCD-Bildschirms. Das ursprüngliche Bildschirmenü ist verfügbar.

16:9 Auf eine 16:9-Projektionsfläche einrichten.

4:3 Auf eine 4:3-Projektionsfläche einrichten.

Reset

Mit dieser Funktion werden alle Einstellungen auf die Werkseinstellung zurückgesetzt. Zum Einblenden eines Bestätigungsfeldes, drücken Sie bei **Reset** die SELECT-Taste. Um die Werte zurückzusetzen, drücken Sie mit der SELECT-Taste auf **Ja**.

Trapezkorrektur



Deckenpro.

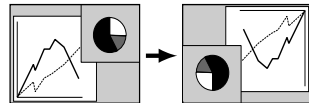

Rückpro.

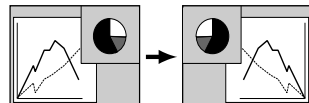

✓ Hinweis:

- Bei aktivierter Funktion 16:9 ist die Option **Breitbild(16:9)** im PC und AV-Bildschirm nicht verfügbar (Seiten 42, 49).
- Bei aktivierter Funktion 4:3 ist die Option **Breitbild natürlich** im AV-Bildschirm nicht verfügbar (Seite 49).

Einstellung

Einstellung

Dieser Projektor verfügt über ein Einstellungsmenü für die Einstellung von verschiedenen nachstehend beschriebenen Funktionen:

- 1 Drücken Sie die MENU-Taste zum Anzeigen des Bildschirmmenüs. Verwenden Sie die Zeigertasten ▲▼ um **Einstellung** auszuwählen. Drücken Sie dann die Zeigertaste ► oder die SELECT-Taste, um zu den Untermenüs zu gelangen.
- 2 Verwenden Sie die Zeigertasten ▲▼ um die gewünschte Untermenüoption auszuwählen, und drücken Sie dann die Zeigertaste ► oder die SELECT-Taste, um die gewünschte Option aufzurufen.
- 3 Verwenden Sie die Zeigertasten ▲▼, um die gewünschte Option auszuwählen und drücken Sie dann die SELECT-Taste.

Sprache

Die Anzeigen des Bildschirmmenüs können auf Englisch, Deutsch, Französisch, Italienisch, Spanisch, Portugiesisch, Holländisch, Schwedisch, Russisch, Chinesisch, Koreanisch und Japanisch erfolgen.

Menü

Position

Mit dieser Funktion wird die Position des Bildschirmmenüs verändert. Wählen Sie **Position** und drücken Sie dann die SELECT-Taste.

Die Position ändert sich mit jedem Drücken der SELECT-Taste wie folgt.

Mitte → Unten links → Unten rechts → Oben links → Oben rechts → Mitte →

Menügröße

Mit dieser Funktion wird die Anzeigegröße des Bildschirmmenüs verändert. Wählen Sie **Menügröße** und drücken Sie dann die SELECT-Taste.

Normal ... Zeigt das Bildschirmmenü in seiner normalen Größe auf dem Bildschirm an.

Doppelt .. Zeigt das Bildschirmmenü in seiner doppelten normalen Größe auf dem Bildschirm an.

Taste Eingangssignal

Diese Funktion stellt automatisch das Eingangssignal fest. Wird ein Signal festgestellt, dann endet die Suche. Wählen Sie mit den Zeigertasten ▲▼ eine der folgenden Optionen aus:

Modus 1..... Eingangssuche außer Funktion.

Modus 2..... Eingangssuche möglich, wenn eine der folgenden Situationen vorliegt:

- Beim Drücken der INPUT-Taste am seitlichen Bedienungsfeld des Projektors oder auf der Fernbedienung.

Modus 3..... Eingangssuche möglich, wenn eine der folgenden Situationen vorliegt:

- Wenn der Projektor durch Drücken der ON/ STAND-BY-Taste an dem seitlichen Bedienungsfeld des Projektors oder der ON-Taste auf der Fernbedienung eingeschaltet wird.
- Beim Drücken der INPUT-Taste am seitlichen Bedienungsfeld des Projektors oder auf der Fernbedienung.
- Falls kein Eingangssignal erkannt wird.

Einstellungsmenü

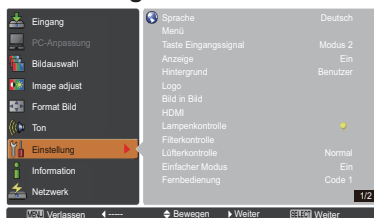

Sprache

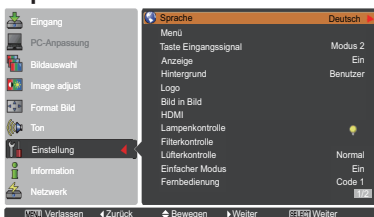

Position

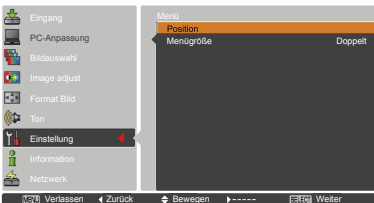

✓ Hinweis:

Falls im Seitenverhältnis die 4:3-Funktion aktiviert ist, ist **Doppelt** nicht verfügbar; die Rückkehr zur Menügröße **Normal** ist obligatorisch.

✓ Hinweis:

•Während die **Taste Eingangssignal** auf **Modus 3** geschaltet ist und kein Eingangssignal erkannt wird während die Standbild-Funktion oder der Shutter aktiv ist, schalten Sie Modus 3 ab, um die Eingangssuche zu aktivieren.

•Nur der zuletzt gewählte Eingang kann erkannt werden.

•Wird eine der die Taste INPUT, INPUT 1, INPUT 2, INPUT 3, ON / STAND-BY oder MENU während der Eingangssuche gedrückt, wird die Eingangssuche angehalten und das Gerät kehrt zum vorherigen Eingangssignal zurück.

Einstellung

Anzeige

Mit dieser Funktion kann eingestellt werden, ob bestimmte Anzeigen auf dem Bildschirm eingeblendet werden sollen.

- Ein** Einblendung aller Bildschirmanzeigen. Verwenden Sie diese Funktion für die Bildprojektion sobald die Lampe genügend hell ist. Diese Betriebsart ist eine Werkseinstellung.
- Countdown aus**.... Wiedergabe des Eingangsbilds anstelle des Countdowns beim Einschalten des Projektors. Verwenden Sie diese Funktion für eine möglichst rasche Bildprojektion, selbst wenn die Lampe noch nicht genügend hell ist.
- Aus**..... Ausblendung aller Bildanzeigen, außer:
- **Bildschirmmenü**
 - **Ausschalten?** (Seite 24)
 - **Kein Signal** für die automatische Lampenabschaltung. (Seite 59)
 - **Bitte warten ...**
 - **Weißer Pfeile** für den Schwenkmodus (Seite 42)
 - **Vorführungstimer**
 - **Einfacher Modus**
 - **Videoverzögerungssteuerung**
 - **Bild in Bild**
 - **Muster Eckenkorrekt.**

Hintergrund

Wählen Sie den Hintergrund, der angezeigt wird, wenn kein Eingangssignal erkannt wird. Drücken Sie die Zeigertasten ▲ ▼ um zwischen den Optionen umzuschalten.

- Blau** Zeigt einen blauen Hintergrund an
- Benutzer** . . . Zeigt das erfasste Bild in der Einstellung Logo an.
- Schwarz** . . . Zeigt einen schwarzen Hintergrund an. Dies ist ungültig, wenn kein Bild vorhanden ist.

Logo (Einstellungen für Logo und die Logo PIN Code-Sperre)

Mit dieser Funktion lässt sich das Bildlogo über die Funktionen **Logoauswahl**, **Aufzeichnen**, **Logo PIN Code-Sperre** und **Logo PIN Code Wechsel** anpassen.

✓ Hinweis:

Wird **Ein** als Einstellung für die Logo PIN Code-Sperre gewählt, können **Logoauswahl**, **Aufzeichnen** und **Logo PIN Code Wechsel** nicht mehr gewählt werden.

Logoauswahl

Mit dieser Funktion können Sie für die Startanzeige aus folgenden Optionen wählen.

- Aus**..... Nur Countdown anzeigen.
- Benutzer** Anzeige des von Ihnen aufgezeichneten Bildes.
- Voreinstellung**.... Anzeige des ab Werk voreingestellten Logos.

Logoauswahl

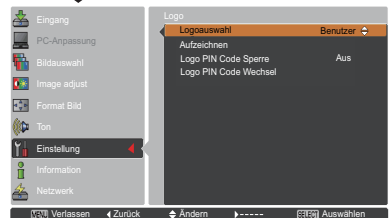
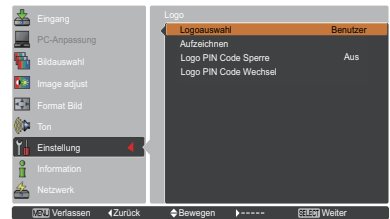
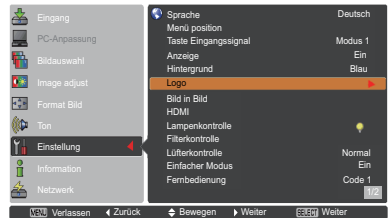

Aufzeichnen

Mit dieser Funktion wird das gerade projizierte Bild auf gezeichnet, um es dann als Anzeige beim Starten oder bei einer Unterbrechung einer Präsentation zu verwenden.

Wählen Sie **Aufzeichnen** und drücken Sie danach die SELECT-Taste. Es erscheint ein Bestätigungsfenster. Wählen Sie **Ja**, um das projizierte Bild aufzuzeichnen.

Gehen Sie nach der Aufzeichnung des projizierten Bildes zur Funktion Logoauswahl und stellen Sie diese auf **Benutzer** ein. Damit wird das aufgezeichnete Bild beim nächsten Einschalten des Projektors angezeigt.

Um die Aufzeichnung abzubrechen, wählen Sie **Ja** im Bestätigungsfenster "Verlassen?".

✓ Hinweis:

- *Bevor Sie ein Bild aufzeichnen, wählen Sie **Standard** im Menü Bildauswahl, um ein Bild richtig aufzeichnen zu können (Seiten 40, 46).*
- *Ein Computersignal kann bis zur Auflösung WUXGA (1920 x 1200). aufgezeichnet werden.*
- *Wenn ein mit Hilfe der Trapezkorrektur eingestelltes Bild aufgezeichnet wird, dann werden die Abgleichdaten automatisch zurückgesetzt und der Projektor zeichnet das unkorrigierte Bild.*
- *Ist die Funktion **Logo PIN Code-Sperre auf Ein**, gesetzt, dann kann die Option **Aufzeichnen** nicht ausgewählt werden.*
- *Wenn Sie schon mit der Aufnahme eines neuen Bildes begonnen haben, wird das vorher gespeicherte Bild gelöscht, selbst wenn Sie die Aufzeichnung abbrechen.*
- *Wurde kein Bild aufgezeichnet oder der Aufzeichnungsvorgang unterbrochen, kann die Option **Benutzer** nicht ausgewählt werden. Sie können dann nur zwischen **Voreinstellung** und **Aus** wählen.*
- *Die Bilderfassungsfunktion ist nicht verfügbar wenn die Option Bild in Bild auf **Nutzer 1-5** eingestellt ist.*

Logo PIN Code-Sperre

Mit dieser Funktion können Unbefugte daran gehindert werden, das Bildlogo zu ändern.

Ein Das Bildlogo lässt sich ohne Logo PIN Code nicht ändern.

Aus Das Logo kann über das Menü Logoauswahl frei gewählt werden (Seite 52).

Zur Änderung der Einstellung **Logo PIN Code-Sperre** drücken Sie die SELECT-Taste und das Dialogfenster Logo PIN Code wird eingeblendet. Geben Sie wie in den folgenden Schritten beschrieben einen **Logo PIN Code** ein. Bei der Auslieferung ist der Logo PIN Code auf "4321" eingestellt.

Aufzeichnen

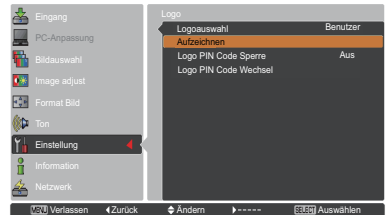

Logo PIN Code-Sperre

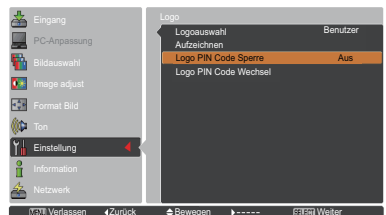

Eingabe eines Logo PIN Codes

Bewegen Sie die Zeigertasten ▲ ▼ auf dem Bedienfeld, um eine Zahl einzugeben.

Verwendung des Bedienfeldes an der Seite des Projektors

Verwenden Sie die Zeigertasten ▲ ▼ an der Seite des Projektors, um eine Zahl auszuwählen. Drücken Sie dann die Zeigertaste ►, um die Zahl festzulegen und um den Pointer (roter Rahmen) zum nächsten Feld zu bewegen. Die Zahl ändert sich auf *. Bei der Eingabe einer falschen Nummer, führen Sie die Zeigertaste ◀ auf die Zahl, die Sie korrigieren möchten. Geben Sie dann die richtige Zahl ein.

Wiederholen Sie diesen Schritt, bis Sie eine vierstellige Zahl eingegeben haben.

Bewegen Sie nach Eingabe der vierstelligen Zahl den Zeiger auf **Bestätigen**. Drücken Sie die SELECT-Taste, um mit der Bedienung des Projektors zu beginnen.

Bei Verwendung der Fernbedienung

Drücken Sie auf der Fernbedienung die Zahl-Tasten, um eine Nummer einzugeben (Seite 14). Nach der Eingabe einer vierstelligen Zahl, bewegt sich der Zeiger auf "Bestätigen". Drücken Sie die SELECT-Taste, um mit der Bedienung des Projektors zu beginnen.

Haben Sie einen falschen Logo PIN Code eingegeben, werden der **Logo PIN Code** und die Zahl (****) einen Augenblick lang in rot angezeigt. Geben Sie den richtigen Logo PIN Code erneut ein.

Ändern der Einstellung der Logo PIN Code Sperre

Wählen Sie mit den Zeigertasten ▲ ▼ zwischen **Ein** oder **Aus**, und drücken Sie dann die SELECT-Taste, um das Dialogfeld zu schließen.

Logo PIN Code Wechsel

Für den Logo PIN Code kann eine beliebige vierstellige Zahl verwendet werden. Drücken Sie die SELECT-Taste, um Logo PIN Code Wechsel auszuwählen. Das Dialogfenster Logo-Pin-Code wird eingeblendet. Verwenden Sie die Zeigertasten ▲ ▼ zur Eingabe des korrekten Codes. Es wird das Eingabefenster für den Neuer Logo PIN Code angezeigt. Stellen Sie einen neuen Logo PIN Code ein, die bestätigungsboxe erscheint, wählen Sie Ja um den neuen Logo PIN Code einzustellen.

Notieren Sie sich den neuen Logo-PIN-Code und halten Sie ihn griffbereit. Falls die Nummer verloren geht, lässt sich der Logo-PIN-Code nicht mehr ändern.

VORSICHT:

NACHDEM SIE DEN LOGO PIN CODE VERÄNDERT HABEN, DANN NOTIEREN SIE DEN NEUEN PIN CODE IN DIE SPALTE LOGO PIN CODE DES NOTIZBEREICHS AUF SEITE 87 UND BEWAHREN SIE DIE SEITE GUT AUF. SOLLTE DER LOGO PIN CODE VERGESSEN WERDEN ODER VERLOREN GEHEN, KANN DIE EINSTELLUNG LOGO PIN CODE NICHT MEHR VERÄNDERT WERDEN.

Tragen Sie einen Logo PIN Code ein



Nachdem der richtige Logo PIN Code eingegeben wurde, erscheint das folgende Dialogfeld.

Ändern der Einstellung der Logo PIN Code Sperre

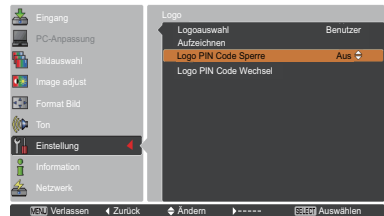

Änderung des Logo PIN Code



Bild in Bild

Mit dieser Funktion werden zwei Bilder gleichzeitig dargestellt, indem ein kleines Bild in oder neben einem großen Hauptbild dargestellt wird. Verwenden Sie die Zeigertasten **▲▼**, um **Bild in Bild** auszuwählen, und drücken Sie anschließend die SELECT-Taste, um ein Dialogfenster anzuzeigen. Das Dialogfenster kann auch durch mindestens 3 Sekunden langes Halten der PIP-Taste der Fernbedienung angezeigt werden. Nur der Ton des Hauptbildes kann wiedergegeben werden. Der Ton des kleinen Bildes kann nicht wiedergegeben werden. (Im Modus **B in B** ist das größere Bild das Hauptbild und das kleinere ist das sekundäre Bild. Bei **B neben B** ist das linke Bild das Hauptbild und das rechte ist das sekundäre Bild.)

Benutzereinstellung

Zeigt den gewählten Modus (**Aus/Benutzer 1-5**) und den Status an (**Gespeichert/Löschen/Anpassung**). **Benutzer 1** und **Benutzer 2** haben gespeicherte Voreinstellungswerte. Weitere Informationen finden Sie auf Seite 30.

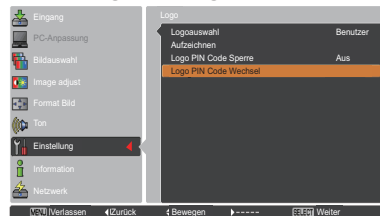
B in B/B neben B

- B in B:** Gibt die Bilder von Bild 1 und Bild 2 im Verhältnis von Seitenverhältnis im Bildschirm-Menü wieder.
- B neben B:** Gibt die Bilder von Bild 1 und Bild 2 im Verhältnis von 4:3 wieder.

Bild 1/Bild 2

- Eingang** Wählen Sie hier eine Eingangssignalquelle aus Eingang 1-3.
- Quelle**..... Wählen Sie eine Eingangssignalquelle aus. Die Anzeige ist je nach gewähltem Eingangssignal unterschiedlich.
- Größe** Wählen Sie die Anzeigegröße. Bild 1 kann zwischen 10 und 100% geändert werden und Bild 2 kann zwischen 10 und 50% in Schritten von 10% geändert werden. Wenn der gewählte Modus **B neben B** ist, ist die Projektionsgröße auf 50% festgelegt.
- Position** Drücken Sie die SELECT-Taste bei **Position**, dann erscheint der Einstellungsbildschirm Anzeigeposition.

Verwenden Sie die Zeigertasten **▲▼◀▶**, um die Anzeigeposition des aktiven, weiß markierten Rahmens anzupassen. Der Rahmen verschwindet nach 10 Sekunden oder wenn die SELECT-Taste gedrückt wird.

Auswahl von Bild 1 oder Bild 2

Im Modus **Bild in Bild** und bei deaktiviertem Bildschirmmodus können Sie das Haupt- bzw. das sekundäre Bild durch Drücken der Taste SELECT auswählen. (Das ausgewählte Bild wird in einem roten Rahmen dargestellt.)

Eingang und Quelle auswählen

Bei der Auswahl des Haupt- bzw. sekundären Bildes können der Eingang und die Quelle durch das Drücken der Taste INPUT auf dem seitlichen Bedienungsterminal oder der Taste INUT 1/2/3 auf der Fernbedienung ausgewählt werden. Bedienung über das Bildschirmmenü ist nicht notwendig.

Bild in Bild

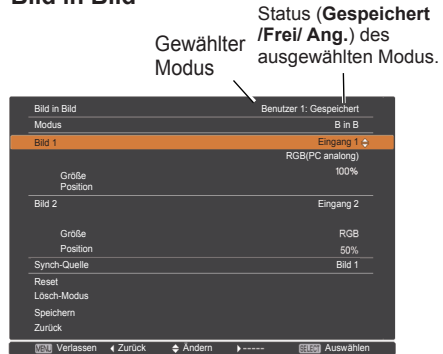

✓ Hinweis:

Wenn **B in B** ausgewählt wurde, ist **Format Bild** nicht verfügbar.

Menü Position

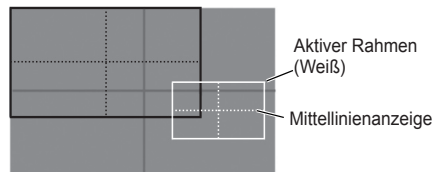

✓ Hinweis:

- Die Funktion **Bild in Bild** steht manchmal (je nach Eingangssignal und den gewählten Eingangssignalanschlüssen) nicht zur Verfügung. Weitere Details finden Sie in der Liste zu **Bild in Bild**. (Seite 89)
- Falls das/die Eingangssignal(e) nicht kompatibel ist/sind, wird für 10 Sekunden in **Bild 1/Bild 2** für 10 Sekunden ein **X-Symbol** angezeigt.

Einstellung

Synch-Quelle

Stellen Sie die Synch-Quelle auf Bild 1 oder Bild 2 ein.

Reset

Drücken Sie bei **Reset** die SELECT-Taste, um ein Bestätigungsfenster anzuzeigen. Um die Werte zurückzusetzen, drücken Sie mit der SELECT-Taste auf **Ja**.

Lösch-Modus

Löscht die im Modus gespeicherten Daten und kehrt zurück zu **Löschen**. Wählen Sie mit den Zeigertasten **▲ ▼** den **Lösch-Modus** und mit der Taste SELECT das Dialogfenster **Was löschen ?** aus. Markieren Sie den Modus (**Benutzer 1 - 5**) den Sie löschen möchten und wählen Sie die Taste SELECT. Ein Bestätigungsfenster wird angezeigt. Wählen Sie die Option '**Ja**' zum Löschen.

Speichern

Speichern Sie die angepassten Daten in **Benutzer 1-5**. Wählen Sie mit den Zeigertasten **▲ ▼** die **Gespeichert** und mit der Taste SELECT das Dialogfenster **Wohin abspeichern ?** aus. Markieren Sie den Modus (**Benutzer 1 - 5**) den Sie speichern möchten und wählen Sie die Taste SELECT. Ein Bestätigungsfenster wird angezeigt. Wählen Sie **Ja** aus, um die geänderten Daten zu speichern.

Zur Speicherung der angepassten Daten.

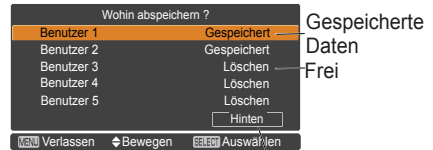

Zurück zum Menü 'Bild-im-Bild'

HDMI

Diese Funktion wird nur für die HDMI-Eingangsquelle verwendet.

Bild

Wählen Sie Normal oder Erhöht, um die Einstellungen des Videobereichs an Ihr HDMI Digital RGB-Gerät anzupassen.

Ton

HDMI: Wählen Sie bei der Verwendung eines HDMI-Kabels die Option **HDMI**. Video- als auch Audiosignale werden übertragen und Sie müssen keine zusätzlichen Audiokabel anschließen.

AUDIO 1 : Wenn Sie das DVI-HDMI-Kabel verwenden, wählen Sie **AUDIO 1** und schließen Sie das Audiokabel an den Anschluss AUDIO 1 an.

HDMI

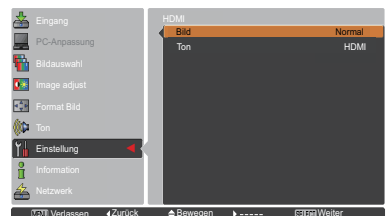
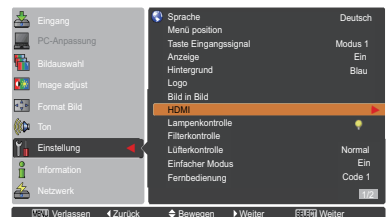





Die Namen für die Ausgangseinstellungen für Digital RGB sind von Gerät zu Gerät unterschiedlich. Bitte entnehmen Sie weitere Details der Bedienungsanleitung für Ihr Digital RGB-Gerät. Wenn die schwarzen Bereiche des Bildes zerstört sind oder herausstehen, wechseln Sie bitte zu **Normal** oder **Erhöht** und ändern dann den Ausgangstyp des HDMI-Digital RGB-Ausgabegeräts.

Lampenkontrolle

Lampenkontrolle

Mit dieser Funktion kann die Bildhelligkeit eingestellt werden.

-  Auto Helligkeit, entsprechend dem Eingangssignal geregelt
-  Normal Normale Helligkeit
-  Eco 1 Verringerte Helligkeit und Verlangsamung des Kühlgebläses. Eine geringe Helligkeit reduziert den Energieverbrauch der Lampe und verlängert die Lampenlebensdauer.
-  Eco 2 Verringerte Helligkeit und Beschleunigung des Kühlgebläses. Eine geringe Helligkeit reduziert den Energieverbrauch der Lampe und verlängert die Lampenlebensdauer. Es wird empfohlen, den Sparmodus Eco 2 zu verwenden, wenn der Projektor über einen längeren Zeitraum kontinuierlich genutzt werden soll. Das Lüftergeräusch wird lauter bei Eco 2 als bei Eco 1. Wählen Sie den passenden Modus für die Bedienung aus.

✓ **Hinweis:**

*Der Lüfter ist bei Eco 2 lauter als bei Eco 1.
Wählen Sie den für die verwendete Umgebung passenden Modus.*

Kontrolle der Lampenlebensdauer

Wählen Sie den Lampenbetrieb, wenn die Gesamtbrenndauer einer Lampe die empfohlene Benutzungsdauer in Stunden überschreitet.

- Modus 1** Die Lampe kann auch nach dem Überschreiten der empfohlenen Gesamtbetriebsstunden eingeschaltet werden.
- Modus 2** Die Lampe kann auch nach dem Überschreiten der empfohlenen Gesamtbetriebsstunden eingeschaltet werden. Aber der Projektor wird automatisch nach drei (3) Minuten ausgeschaltet.

✓ **Hinweis:**

- Nach Einschalten des Projektors kann für eine bestimmte Zeit der Lampenmodus nicht geändert werden. Die Lampe benötigt eine gewisse Zeit zur Stabilisierung, nachdem das Gerät eingeschaltet wurde. Der gespeicherte Lampenmodus wird nach der Lampenstabilisierung aktiviert.
- Wird **Modus 2** ausgewählt und die Projektorlampe hat die empfohlene Benutzungsdauer in Stunden erreicht, wird das Symbol für den Lampenaustausch zum Zeitpunkt des Einschaltens angezeigt. Danach schaltet sich der Projektor nach drei (3) Minuten aus.

Lampenaustauschsymbol



Wenn die Anzeige-Funktion auf **Aus** geschaltet ist (Seite 52), sowie bei Funktion "Standbild" (Seite 30) oder "Shutter" (Seite 27), wird das Lampenaustauschsymbol nicht angezeigt.

Kontrolle der Lampenlebensdauer

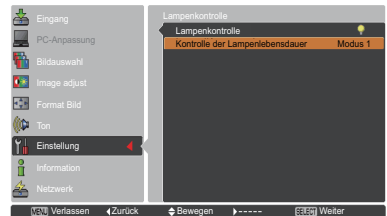
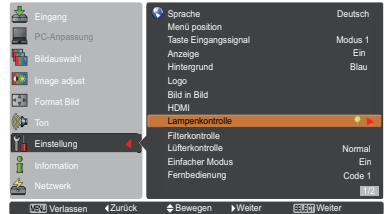

Filterkontrolle

Mit dieser Funktion kann der Filter ausgetauscht werden. Drücken Sie die SELECT-Taste unter **Filterkontrolle**, damit ein Bestätigungsfeld angezeigt wird. Für einen Austausch drücken Sie "Ja" mit der SELECT-Taste. Der elektrische Filterscroll setzt sich anschließend in Bewegung.

✓ Hinweis:

- **Filteraustauschsymbol** und **Bitte warten... Anzeige** erscheint auf dem Bildschirm während des Filterscrolls.
- **Der Filter kann nicht neu aufgezogen werden.**
- **Wenn der Filter ausgetauscht wird, wird die Gesamtbetriebszeit der Filternutzungszeit automatisch auf 0 gesetzt.**

Lüfterkontrolle

Wählen Sie aus den folgenden Optionen die Drehzahl des Kühlgebläses aus.

- Normal** Dieser Modus soll unter normalen Umständen verwendet werden.
- Maximal** Verwenden Sie diesen Modus wenn Sie die Kühlwirkung beim Betrieb in warmer Umgebung betreiben möchten. Der Geräuschpegel des Kühlgebläses ist höher als **Normal**.

Einfacher Modus

Diese Funktion wählt aus, ob der "Vereinfacht"-Modus aktiviert werden soll.

- Aus** Die Funktion Vereinfachter Modus ist ausgeschaltet.
- Ein** Nur die Tasten für den Vereinfachten Modus sind aktiv.

✓ Hinweis:

Warnsymbol und **Einfacher Modus**: Eine **Ein**-Meldung erscheint für 4 Sekunden auf dem Bildschirm, wenn eine andere Taste außer der Taste für den Einfachen Modus gedrückt wird.

Fernbedienung

Die acht verschiedenen Fernbedienungs-codes (**Code 1-Code 8**) sind dem Projektor zugewiesen; der Code der Werkseinstellung (**Code 1**) sowie die sieben anderen Codes (**Code 2 bis Code 8**).

Sowohl am Projektor als auch auf der Fernbedienung soll derselbe Code eingestellt werden. Zum Beispiel: Für den Betrieb des Projektors mit **Code 7** muss sowohl der Projektor als auch die Fernbedienung auf **Code 7** eingestellt sein.

Umschalten des Codes am Projektor:

Wählen Sie im Menü Einstellung einen Fernbedienungscode.

Umschalten des Codes für die Fernbedienung:

Halten Sie die MENU-Taste und eine Zahlentaste (1–8) für mindestens 5 Sekunden gedrückt, um zwischen den Codes umzuschalten. Siehe "Fernbedienungscode" auf Seite 16.

✓ Hinweis:

- Wenn am Projektor und auf der Fernbedienung verschiedene Codes eingestellt sind, können keine Bedienvorgänge durchgeführt werden. Schalten Sie in diesem Fall den Code der Fernbedienung auf den am Projektor eingestellten Code um.
- Falls aus der Fernbedienung für längere Zeit die Batterien entfernt werden, wird der Fernbedienungscode von selbst zurückgestellt.

Filterkontrolle

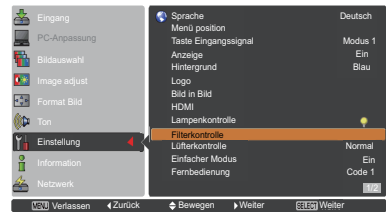

Ein Bestätigungsfeld erscheint. Wählen Sie dort **Ja**.

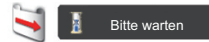

Tasten für den vereinfachten Modus



Nur diese folgenden Tasten sind aktiv, wenn der Einfache Modus auf **Ein** gesetzt ist. [ON, STAND-BY, SHUTTER, INPUT, MENU, AUTO PC, SCREEN, ▲, ▼ (MUTE), ◀ (VOLUME-), ▶ (VOLUME+), SELECT (einschließlich Maus-Zeiger), L-CLICK, R-CLICK, P-TIMER, POINTER, PIP, ON-OFF-Schalter] Auch die Nummertasten (Seite 14) werden nur für Eingabe der Code-Nummern der Fernbedienung oder Eingabe der PIN Code-Nummern aktiv (Seiten 54, 62).



Einfacher Modus : Ein

Fernbedienungssensor

Wählen Sie eine Position des Infrarotempfängers der Fernbedienung aus. Weitere Informationen finden Sie in "Fernbedienungsempfänger und Reichweite" auf Seite 15.

- Alle** Aktiviert alle Empfänger.
- Vorne & Oben** Aktiviert die vorderen und die obigen Empfänger.
- Oben & Hinten** Aktiviert die obigen und die hinteren Empfänger.
- Vorne & Hinten** Aktiviert die vorderen und die hinteren Empfänger.
- Vorne** Aktiviert lediglich den vorderen Empfänger.
- Oben** Aktiviert nur den obigen Empfänger
- Hinten** Aktiviert lediglich den hinteren Empfänger.

Automatische Lampenabschaltung

Zur Verminderung der Leistungsaufnahme und zum Verlängern der Lampenlebensdauer wird bei automatisch eingeschalteter Lampenabschaltung die Projektionslampe ausgeschaltet, wenn während einer gewissen Zeit keine Bedienung des Gerätes stattfindet.

Wählen Sie eine der folgenden Optionen:

- Bereitschaft** Nach dem vollständigen Abkühlen der Lampe wechselt die Farbe der POWER-Anzeige auf grün. In diesem Zustand wird die Projektionslampe erst erneut eingeschaltet, wenn wieder ein Eingangssignal anliegt oder eine Bedienungstaste an der Geräteoberseite oder auf der Fernbedienung gedrückt wird.
- Herunterfahren** Nach vollständigem Abkühlen der Lampe wird das Gerät ausgeschaltet.
- Aus** Die automatische Lampenabschaltfunktion ist ausgeschaltet.
- Timer** Bei einer Signalunterbrechung oder wenn während mehr als 30 Sekunden keine Bedienungstaste gedrückt wird, erscheint die Timeranzeige **Kein Signal** auf dem Bild. Der Countdown startet, bis die Lampe abgeschaltet wird. Nehmen Sie die Einstellung der Timer-Werte (1~30 Min) mit den Zeigertasten ▲▼ vor.

✓ Hinweis:

- Die Werkseinstellung ist **Bereitschaft: 5 Min.**
- Wird der Schieberverschluss geschlossen während die automatische Lampenabschaltung aktiv ist, wird die Funktion Automatische Lampenabschaltung deaktiviert.

Stand-by-Modus

Diese Funktion ist verfügbar, wenn der Projektor über ein Netzwerk betrieben wird.

- Netzwerk** Funktion zur Versorgung des Netzwerks mit Strom auch nach Abschalten des Projektors. Sie können den Projektor über das Netzwerk ein- und ausschalten, die Netzwerkumgebung modifizieren und E-Mails über den Projektorstatus erhalten, während der Projektor ausgeschaltet ist.
- Eco** Wählen Sie **Eco**, wenn der Projektor nicht über ein Netzwerk verwendet wird. Die Netzwerkfunktion des Projektors wird beendet, wenn der Projektor das nächste Mal ausgeschaltet wird.

Siehe dazu die Bedienungsanleitung "Netzwerkeinstellung und bedienung".

Automatische Lampenabschaltung

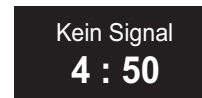

Verbleibende Zeit bis zum Ausschalten der Lampe.

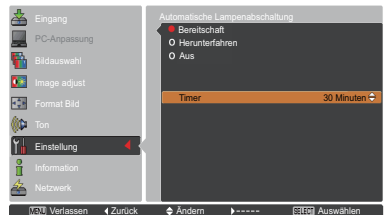
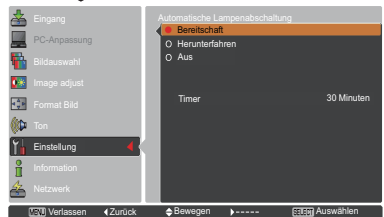
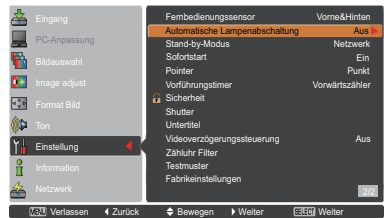

✓ Hinweis:

- **Netzwerk** ist die Werkseinstellung.
- Wird **Netzwerk** ausgewählt, können die Kühlgebläse je nach der Innentemperatur des Projektors noch weiter laufen, selbst wenn der Projektor abgeschaltet ist.
- Wenn der Modus **Eco** ausgewählt ist und der Projektor sich im Stand-by-Betrieb befindet, steht die Kommunikation des seriellen Ports RS-232C nicht zur Verfügung.

Sofortstart

Bei eingeschalteter Funktion **Ein** wird der Projektor beim Anschließen des Netzkabels an einer Netzsteckdose automatisch eingeschaltet.

✓ Hinweis:

Schalten Sie den Projektor vollständig und ordnungsgemäß aus (siehe "Ausschalten des Projektors" auf Seite 24). Falls der Projektor nicht ordnungsgemäß ausgeschaltet wurde, kann die Lampensofortstart-Funktion nicht richtig ausgeführt werden.

Pointer

Mit dieser Funktion können Sie einen bestimmten Teil des projizierten Bildes hervorheben. Mit den Zeigertasten **▲▼** wählen Sie die Zeigerform des Pointers (Punkt, Zeiger, oder Finger) (Seite 32)

Vorführungstimer

Diese Funktion ermöglicht es Ihnen, die Präsentation des Vorführungstimer zu verändern und diese ausführen zu lassen.

Wählen Sie eine der folgenden Optionen:

Vorwärtszähler Die Vorführungstimer Anzeige **000:00** erscheint auf dem Bildschirm und der Timer beginnt zu zählen (**000:00–180:00**)

Rückwärtszähler Die Zeiteinstellung des Timers erscheint auf dem Bildschirm und der Countdown beginnt.

Timer Verwenden Sie die Zeigertasten **▲▼**, um den **Timer einzustellen (1–180 Min)**. Stellen Sie nur auf **Rückwärtszähler** ein, der **Timer** ist bereits aktiv. Die Werkseinstellung beträgt 10 Min.

Start Sowohl die Funktion Vorwärtszähler als auch die Funktion Rückwärtszähler können ausgeführt werden. Wenn Sie unter **Start** auf die **SELECT-Taste** drücken, ändert sich im Bildmenü **Start** zu **Stopp**. Sie können jederzeit unter **Stopp** die **SELECT-Taste** drücken, um den **Rückwärtszähler** Oder **Vorwärtszähler** anzuhalten und im Bildmenü von **Stopp** zu **Neustart** zu wechseln. Drücken Sie unter **Neustart** die **SELECT-Taste**, um mit dem **Auf-** bzw. **Abwärtszählen** fortzufahren.

Reset Werte des Vorführungstimers zurücksetzen. Drücken Sie unter **Reset** die **SELECT-Taste**, um zum folgenden Wert zurückzukehren: **Vorwärtszähler** ... "000:00" **Rückwärtszähler** ... Der von Ihnen eingestellte Timer.

Verlassen Verlassen der Vorführungstimer-Einstellungen.

Anhalten oder Löschen des Vorführungstimer über die Fernbedienung

Um den Timers anzuhalten können Sie die P-Timer-Taste drücken.

Um den Timer zu beenden halten Sie die P-Timer-Taste für ein paar Sekunden gedrückt.

VORFÜHRUNGSTIMER

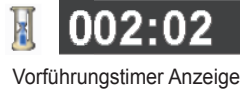

Vorführungstimer Anzeige

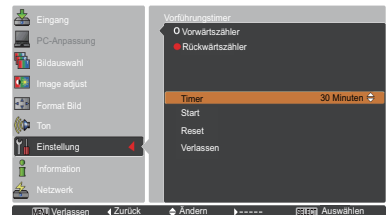
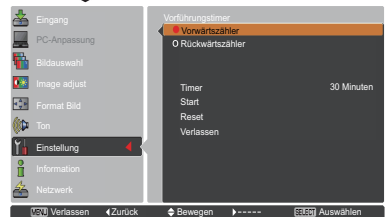
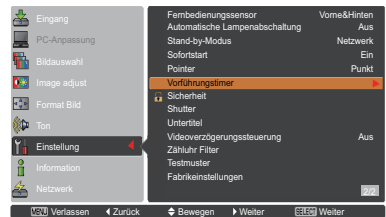



Sicherheit (Tastatursperre und PIN Code-Sperre)

Diese Funktion ist für die Tastatursperre und für die PIN Code-Sperre zur Sicherung des Projektors vorgesehen.

Tastatursperre

Mit dieser Funktion werden das Bedienfeld an der Geräteoberseite und die Steuertasten auf der Fernbedienung gesperrt, um zu verhindern, dass eine unbefugte Person den Projektor in Betrieb nimmt.



.....Nicht gesperrt.



.....Deaktivierung der Betriebsbereitschaft des seitlichen Bedienfelds. Die Sperre kann mit der Fernbedienung aufgehoben werden.



.....Deaktivierung der Betriebsbereitschaft der Fernbedienung. Verwenden Sie zum Aufheben der Sperre das seitliche Bedienfeld.

Wenn das Bedienfeld unabsichtlich gesperrt wurde und die Fernbedienung defekt ist oder verlegt wurde, nehmen Sie mit Ihrem Fachhändler oder dem Kundendienstzentrum Kontakt auf.

PIN Code-Sperre

Mit dieser Funktion können unbefugte Personen von der Bedienung des Projektors ausgeschlossen werden. Dazu stehen die folgenden Einstellungen zur Verfügung:

Aus Nicht gesperrt.

Ein 1 Der PIN Code muss bei jedem Einschalten des Projektors eingegeben werden.

Ein 2 Nach dem Anschließen des Netzkabels muss der PIN Code für die Bedienung des Projektors eingegeben werden. Solange das Netzkabel angeschlossen bleibt, ist für den Betrieb des Projektors keine erneute Eingabe des PIN Codes notwendig.

Wenn Sie die Einstellung PIN Code Sperre oder PIN Code (vierstellige Zahl) selbst ändern möchten, muss der PIN Code jedoch eingegeben werden. "1234" ist der Ausgangs-PIN Code der Werkseinstellung.

Zur Änderung der Einstellung PIN Code Sperre drücken Sie die SELECT-Taste und das Dialogfeld PIN Code wird eingeblendet.

Tastatursperre

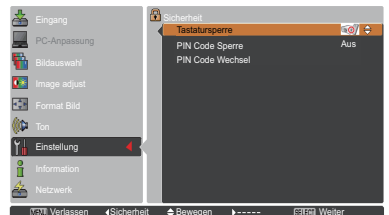
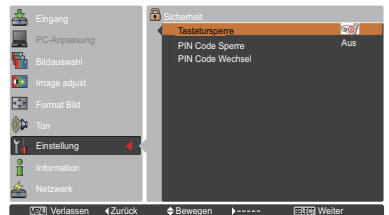
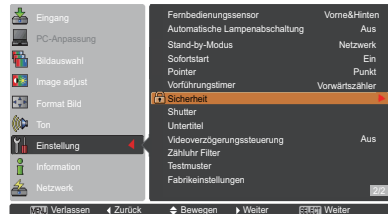

PIN Code-Sperre

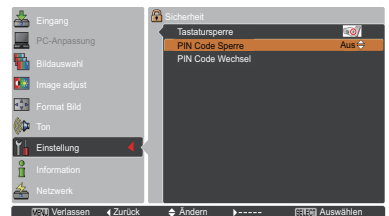

Geben Sie einen PIN Code ein

Bewegen Sie die Zeigertasten ▲ ▼ auf dem Bedienfeld, um eine Zahl einzugebenden.

Verwendung des Bedienfeldes an der Seite des Projektors

Verwenden Sie die Zeigertasten ▲ ▼ an der Seite des Projektors, um eine Zahl auszuwählen. Drücken Sie dann die Zeigertaste ►, um die Zahl festzulegen und um den Pointer (roter Rahmen) zum nächsten Feld zu bewegen. Die Zahl ändert sich auf *. Bei der Eingabe einer falschen Nummer, führen Sie die Zeiger taste ◀ auf die Zahl, die Sie korrigieren möchten. Geben Sie dann die richtige Zahl ein.

Wiederholen Sie diesen Schritt, bis Sie eine vierstellige Zahl eingegeben haben.

Bewegen Sie nach Eingabe der vierstelligen Zahl den Zeiger auf **Bestätigen**. Drücken Sie die SELECT-Taste, um mit der Bedienung des Projektors zu beginnen.

Bei Verwendung der Fernbedienung

Drücken Sie auf der Fernbedienung die Zahl-Tasten, um eine Nummer einzugeben (Seite 14). Nach der Eingabe einer vierstelligen Zahl, bewegt sich der Zeiger auf "Bestätigen". Drücken Sie die SELECT-Taste, um mit der Bedienung des Projektors zu beginnen.

Haben Sie einen falschen PIN Code eingegeben, werden **PIN Code** und die Zahl (* * * *) kurzzeitig rot angezeigt. Geben Sie den korrekten PIN Code erneut ein.

Ändern der Einstellung der PIN Code-Sperre

Wählen Sie mit den Zeigertasten ▲ ▼ zwischen **Aus**, **Ein 1** oder **Ein 2**. Drücken Sie die SELECT-Taste, um das Dialogfeld zu schließen.

PIN Code Wechsel

Für den PIN-Code kann eine beliebige vierstellige Zahl verwendet werden. Wählen Sie mit der Zeigertaste ▼ **PIN Code Wechsel** und drücken Sie dann die SELECT-Taste. Das Dialogfeld für den neuen Aktuellen PIN-Code erscheint. Verwenden Sie die Zeigertasten ▲ ▼, um den aktuellen PIN-Code festzulegen. Das Dialogfeld für den neuen PIN-Code erscheint. Legen Sie einen neuen PIN-Code fest und wählen Sie im eingblendeten Bestätigungsfenster **Ja**, um den neuen PIN-Code zu bestätigen.

VORSICHT:

WENN SIE DEN PIN CODE GEÄNDERT HABEN, NOTIEREN SIE DEN NEUEN PIN CODE IN DER SPALTE PIN CODE DES NOTZBEREICHS AUF SEITE 87 UND BEWAHREN SIE DIESE SEITE GUT AUF. FALLS DER PIN CODE VERGESSEN WURDE, LÄSST SICH DER PROJEKTOR NICHT MEHR IN BETRIEB NEHMEN.

Geben Sie einen PIN Code ein



Ändern Sie den PIN Code

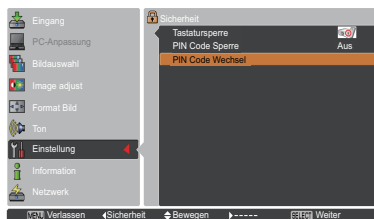





Shutter

Mit der Shutter-Funktion kann die Lichteinstrahlung auf die Bildanzeige unterbrochen werden, damit diese von anderen verwendet werden kann.

Schutz

Der Betrieb des Shutter über die Fernbedienung und die Steuerungselemente an der Seite des Projektors wird verhindert.

- Ermöglicht die Shutter-Bedienung von der Fernbedienung und vom Seitenbedienfeld des Projektors aus.
- Verhindert die Shutter-Betätigung von der Fernbedienung aus.
- Verhindert die Shutter-Betätigung vom Seitenbedienfeld aus.
- Verhindert die Shutter-Bedienung von der Fernbedienung und vom Seitenbedienfeld des Projektors aus.

Entriegelung

Durch Verwendung der Funktion Entriegelung aus den folgenden Optionen, kann der Shutter freigegeben werden, wenn er aktiviert ist (d. h. wenn er geschlossen ist.)

BeliebigDer Shutter kann freigegeben werden, wenn er geschlossen ist, indem eine beliebige Taste auf der Fernbedienung oder dem Seitenbedienfeld des Projektors gedrückt wird und währenddessen wird die Funktion des ausgewählten Elements wirksam.

Falls die Taste **MUTE auf der Fernbedienung gedrückt wird, während der Shutter geschlossen ist, wird nur der Shutter freigegeben.*

SHUTTER...Der Shutter kann, wenn er geschlossen ist, nur freigegeben werden, indem die SHUTTER-Taste auf der Fernbedienung oder auf dem Seitenbedienfeld des Projektors gedrückt wird.

Außerdem sind nur die folgenden Tasten aktiv, wenn der Shutter aktiviert ist:

- Taste INPUT und Taste ON/STAND-BY auf dem Seitenbedienfeld des Projektors
- Tasten INPUT 1/2/3 und Taste STAND-BY auf der Fernbedienung

Management

Die Funktion Shuttermanagement schaltet die Projektorlampe ab, wenn der Shutter des Projektors geschlossen bleibt und der eingestellte Zeitwert erreicht wurde. Für den Countdown kann ein Zeitwert zwischen 5 und 480 Minuten festgelegt werden. Nach Ablauf der Abzählungszeit wird der Shutter automatisch geöffnet und die Lampe abgeschaltet um sich abzukühlen.

Die SHUTTER-Anzeige blinkt während dieses Abkühlungszeitraums Blau. Wenn die Lampe sich vollständig abgekühlt hat, leuchtet die POWER-Anzeige grün auf und die SHUTTER-Anzeige blinkt. Falls die ON/STANDBY-Taste in diesem Zustand gedrückt wird, wird die Projektorlampe eingeschaltet und die SHUTTER-Anzeige ausgeschaltet.

✓ Hinweis:

Die Funktion Shuttermanagement kann nicht angehalten werden.

Shutter

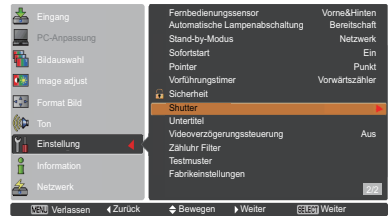

✓ Hinweis:

Der Shutter wird, falls er geschlossen ist, freigegeben, wenn der Projektor ein- und ausgeschaltet wird.

Untertitel

Untertitel ist eine Funktion, die den Audio-Teil einer TV-Sendung als Text auf dem Bildschirm anzeigt. Wenn das Eingangssignal zuschaltbare Untertitel enthält, können Sie diese Funktion zuschalten und zwischen den angebotenen Kanälen wechseln. Drücken Sie auf die Pfeiltasten **▲▼**, um **Aus**, **CC1**, **CC2**, **CC3** oder **CC4** auszuwählen.

Werden die zuschaltbaren Untertitel (Closed Caption) nicht deutlich genug angezeigt, können Sie den Text auch von **Farbe** to **Weiß** ändern.

✓ Hinweis:

Untertitel sind nur verfügbar, wenn eine der nachstehenden Gegebenheiten vorliegt.

- Das Eingangssignal muss **NTSC** für Composite und **S-Video** entsprechen und das Gerät muss dem Signal entsprechend bzw. auf **Auto** eingestellt sein.
- Das System muss unter Auswahl des Videosystems auf **NTSC** oder **Auto** eingestellt sein. (Seite 45)
- Das Symbol für Untertitel wird grau angezeigt, wenn die Funktion nicht zur Verfügung steht.
- **Untertitel** steht nicht zur Verfügung, wenn das Bildschirmmenü und der P-Timer angezeigt werden.

Videoverzögerungssteuerung

Richten Sie diese Funktion ein wenn Sie eine schnellere Bearbeitung eines angezeigten Bildes wünschen.

Verwenden Sie die Zeigertasten **▲▼** und wählen Sie eine der Optionen aus **Aus/Niedrig/Mittel/Hoch**. Die digitale Bearbeitung wird bei der Auswahl von **Niedrig** → **Mittel** → **Hoch** jeweils beschleunigt. **Hoch** ist die schnellste Option.

✓ Hinweis:

- Entsprechend sind die folgenden Funktionen nicht verfügbar, wenn die Videoverzögerungssteuerung auf **Niedrig/Mittel/Hoch** eingestellt ist.

Niedrig..... **Trapezkorrektur** kann nicht ausgewählt werden.

Mittel..... **Progressiv** und **Rauschunterdrückung** kann nicht ausgewählt werden.

Hoch..... **Trapezkorrektur**, **Progressiv** und **Rauschunterdrückung** kann nicht ausgewählt werden.

- Wenn die Videoverzögerungssteuerung auf **Niedrig** oder **Hoch** eingestellt ist und die Taste **KEYSTONE** auf der Fernbedienung gedrückt wird, wird links unten auf dem Bildschirm für 4 Sekunden **Abb. 1** angezeigt.

Untertitel

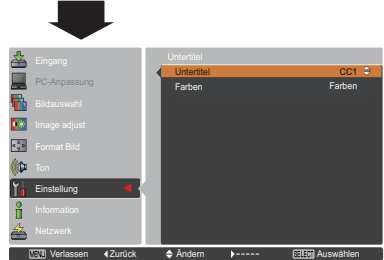
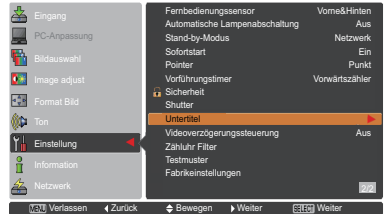

Drücken Sie auf die Pfeiltasten **▲▼**, um **Aus**, **CC1**, **CC2**, **CC3** oder **CC4** auszuwählen, und drücken Sie anschließend die **SELECT**-Taste.

Abb. 1



Videoverzögerung : Ein

Zähluhr Filter

Mit dieser Funktion wird ein Filteraustauschintervall für den Filteraustausch festgelegt.

Verwenden Sie die Zeigertasten ▲▼ um **Zähluhr Filter** auszuwählen und drücken Sie dann die Zeigtaste ► oder die SELECT-Taste um zu den Untermenüs zu gelangen.

Zähluhr Filter Zeigt die gesamte Verwendungszeit aus der Filtereinstellung.

Timer Wenn ein Timer eingestellt wurde, erscheint das Symbol Filteraustausch (Abb. 1) auf der Bildanzeige und die Anzeige der insgesamt verstrichenen Filterzeit erscheint rot, womit die Notwendigkeit eines Filteraustausches angezeigt wird. Sind mit dem Filter keine Filterscrolls mehr möglich und der Projektor erreicht einen eingestellten Zeitwert, dann erscheint Abb. 2 auf der Bildanzeige. Damit wird angezeigt, dass ein Austausch der Filterkassette notwendig ist.

Reset Zähluhr Filter Wenn der Filterzähler ausgetauscht wird, dann müssen Sie den Filterzähler und den Scrollzähler zurücksetzen (Seite 68).

Verbleibende Wechsel Wenn der Filterscroll bis auf 1 heruntergezählt wurde (Scrollzähler auf der Bildanzeige zeigt **0 scroll(s) an**, dann erscheint das Symbol von der Abb. 3) in der Bildanzeige. Erreicht der Filterscroll den Wert **0**, dann erscheint auf der Bildanzeige das Filterkassetten-Austauschsymbol (Abb. 4) und die WARNING FILTER-Anzeige leuchtet orange auf. Dadurch wird angezeigt, dass ein Austausch der Filterkassette notwendig ist.

Reset Luftfilterwechsel Wenn der Filterzähler ausgetauscht wird, dann müssen Sie den Filterzähler und den Scrollzähler zurücksetzen (Seite 68).

✓ **Hinweis:**

- Setzen Sie niemals den Zähler zurück, bevor nicht der Filter oder die Filterkassette ausgetauscht wurde.
- Die Timer-Einstellung zeigt an, dass der Filter ausgetauscht werden muss. Um den Filter auszutauschen, verwenden Sie die Filtersteuerungsfunktion (Seite 58).

Testmuster

Es stehen verschiedene Testbilder für die Installation des Projektors zur Verfügung: Farben, Grauabstufung1-4, Komplet weiß, Komplet schwarz und Kreuz.

Fabrikeinstellungen

Diese Funktion setzt alle Einstellwerte, außer **Benutzer-Logo**, **PIN Code Sperre**, **Logo PIN Code Sperre** und **Zähluhr Filter** auf die ursprünglichen Werkseinstellungen zurück.

Zähluhr Filter

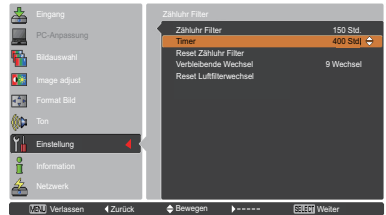

Drücken Sie die SELECT-Taste, um **Timer** auszuwählen und stellen Sie dann den Timer über die Zeigertasten ▲▼ ein. Wählen Sie je nach Einsatzbedingung (**Aus/2000 Std./3000 Std./4000 Std.**).

✓ **Hinweis:**

Wenn die eingestellte Zeit von Zähluhr Filter nicht erreicht wurde, kann Timer nicht ausgewählt werden, wenn aber der maximale Zeitwert 1000 Std. überschritten wurde, kann 1000 Std. wieder ausgewählt werden.

Abb.1 Filteraustauschsymbol



Nach einer eingestellten Zeit erscheint auf dem Bild das Filteraustauschsymbol.

Abb. 2



Abb. 3 Symbol für letzten Filterscroll



Auf der Bildanzeige erscheint das Symbol für den letzten Filterscroll, wenn der letzte Filterscroll erreicht wurde.

Abb. 4 Filterkassetten-Austauschsymbol



Auf der Bildanzeige erscheint das Filterkassetten-Austauschsymbol, wenn der Zähler des Filterscrolls nur noch 0 Filterscrolls aufweist.

✓ **Hinweis:**

- Abb. 1, Abb. 2, Abb. 3 und Abb. 4 erscheinen beim Einschalten und der Auswahl der Eingangsource.
- Abb. 1, Abb. 2, Abb. 3 und Abb. 4 erscheint nicht wenn die Anzeige-Funktion ausgeschaltet (Aus) ist (Seite 52) oder während "Standbild" aktiv ist (Seite 30).

Wartung und Reinigung

Anweisungen für den Luftfilter

Durch die Luftfilter wird verhindert, dass sich Staub auf den optischen Elementen ablagert oder in das Innere des Projektors eindringt. Sollte sich der Filter mit Staubpartikeln verstopfen, dann wird die Leistungsfähigkeit des Kühlgebläses verringert und es kann zu einem Hitzezustand im Gerät kommen. Dadurch kann die Lebensdauer des Projektors eingeschränkt werden. Dieser Filter verfügt über einen elektrisch betriebenen Filter, wodurch der Filter einfach ersetzt werden kann. Der Projektor überwacht stets den Filterzustand und ersetzt automatisch einen Filter, wenn eine Filterverstopfung festgestellt wird.

Wenn der Projektor einen eingestellten Zeitwert erreicht (Seite 65), dann erscheint ein Filteraustauschsymbol (Abb. 1) auf dem Anzeigebild und die Anzeige WARNING FILTER auf dem oberen Gerätebedienfeld (Seite 81) leuchtet auf. Wenn Sie dieses Symbol sehen, tauschen Sie den Filter so bald wie möglich aus (Seiten 30, 58). Sind mit dem Filter keine Filterscrolls mehr möglich und der Projektor erreicht einen eingestellten Zeitwert, dann erscheint Abb. 2 auf der Bildanzeige. Damit wird angezeigt, dass ein Austausch der Filterkassette notwendig ist.

Wenn der Filterscroll bis auf **0** heruntergezählt wurde, dann erscheint das Symbol für letzten Filterscroll (Abb. 3) auf der Bildanzeige. Damit wird angezeigt, dass in der Filterkassette nur noch ein Filterscroll zur Verfügung steht (Seite 65).

Stellt der Projektor fest, dass der Filter verstopft ist und sich in der Filterkassette keine Filterscrolls mehr befinden, erscheint das Filterkassetten-Austauschsymbol (Abb. 4) und die WARNING FILTER-Anzeige auf dem oberen Gerätebedienfeld leuchtet auf (Seite 81). Wenn Sie dieses Symbol sehen, tauschen Sie die Filterkassette aus (Seite 67) und setzen Sie den Zähler für den Filter (Seite 68) und die Scrolls (Seite 68) zurück.

Wenn der Filter mithilfe der Fernbedienung (Seite 30) oder der Filtersteuerungsfunktion (Seite 58) gescrollt wird, erscheint auf der Bildanzeige ein Filteraustauschsymbol und die Aufforderung **Bitte warten...** (Abb. 5) und die WARNING FILTER-Anzeige blinkt langsam (ca. 2 Sekunden auf ON, 2 Sekunden auf OFF) (Seite 79).

Die WARNING FILTER-Anzeige blinkt schnell, wenn der Projektor sich in einem ungewöhnlichem Betriebszustand befindet, eine Filterkassette nicht richtig eingesetzt wurde oder der Filterscroll nicht ordnungsgemäß arbeitet (Seite 81)

✓ Hinweis:

- Abb. 1, Abb. 2, Abb. 3, Abb. 4 und Abb. 5 erscheint nicht wenn die Anzeige-Funktion ausgeschaltet (**Aus**) ist (Seite 52) oder während "Standbild" (Seite 30) aktiv ist.
- Der Filter kann nicht neu aufgezoogen werden.
- Der Filter kann neunmal abgescrollt werden, da der Filter 10 Scrolls aufweist.
- Der Filter kann entsorgt werden. Filterkassette nicht reinigen und wiederverwenden.
- Filterkassette nicht Wasser oder Flüssigkeiten aussetzen. Dadurch wird die Kassette beschädigt.
- Tauschen Sie nach vollständigem Scrollablauf die Filterkassette aus. Wenn Sie die Filterkassette austauschen, obwohl mit der Kassette noch Filterscrolls möglich sind, dann werden vom Scrollzähler die verbliebenen Restscrolls nicht bemerkt und die Rücksetzfunktion wird nicht richtig ausgeführt. Es kann dadurch ein Geräteschaden hervorgerufen werden.
- Verwenden Sie die Filterkassette nicht mit anderen Geräten. Der Zähluhr filter und der Scrollzähler



Abb. 1 Filteraustauschsymbol



Abb. 2



Abb. 3 Symbol für letzten Filterscroll



Abb. 4 Filterkassetten-Austauschsymbol



Abb. 5 Filteraustauschsymbol und die Anzeige "Bitte warten...".

registrieren nicht die verbliebene Anzahl der Scrolls auf der gebrauchten Filterkassette und die Rücksetzfunktion kann nicht richtig durchgeführt werden. Es kann dadurch ein Geräteschaden hervorgerufen werden.

- Bevor Sie die Filterkassette austauschen, müssen Sie unbedingt die Projektorlampe ausstellen. Sollten Sie trotzdem bei eingeschalteter Projektorlampe die Filterkassette austauschen, wird aus Sicherheitsgründen der Projektor automatisch heruntergefahren.
- Vergessen Sie nicht, nach Austausch der Filterkassette den Filterzähler und den Scrollzähler im Einstellungs Menü zurückzusetzen. Wenn Sie es vergessen, den Filterzähler und den Scrollzähler zurückzusetzen, dann werden vom Scrollzähler die verbliebenen Restscrolls nicht bemerkt und es kann dadurch ein Geräteschaden hervorgerufen werden.
- Wenn der Projektor nach dem Erscheinen der Abb. 4 auf der Bildanzeige weitere 3 Minuten verwendet wird ohne dass die Filterkassette ausgetauscht wird, dann wird er automatisch ausgeschaltet um Beschädigungen der optischen Komponenten zu vermeiden.

Filterkassette austauschen

- 1 Schalten Sie den Projektor aus und ziehen Sie das Netzkabel aus der Steckdose.
- 2 Befreien Sie als erstes die Projektoroberseite und die Lüfteröffnungen von Staub.
- 3 Drücken Sie beim Symbol ▼ die Filterabdeckung nach unten, um den Verschluss zu lösen und öffnen Sie die Filterabdeckung.
- 4 Ziehen Sie die Filterkassette heraus. Legen Sie beim Herausziehen der Filterkassette den Finger auf den Schlitz der Kassette und ziehen Sie.
- 5 Setzen Sie den neuen Filter ein und schließen Sie die Filterabdeckung. Stellen Sie sicher, dass die Filterkassette ordnungsgemäß und vollständig eingesetzt wurde.
- 6 Schließen Sie das Netzkabel an den Projektor an und schalten Sie den Projektor ein.
- 7 Setzen Sie die Zähluhr für den Filter und den Scrollzähler zurück (Seite 68).

Filterdeckel

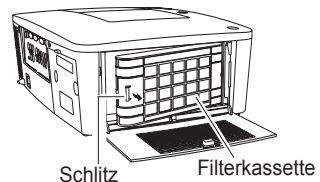
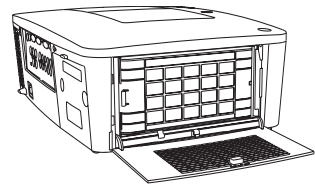
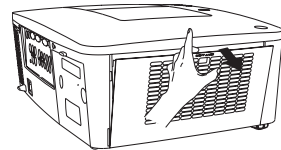
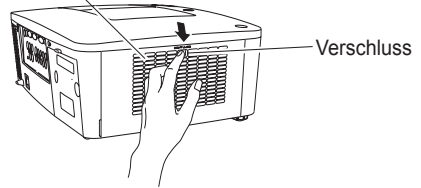

VORSICHT

Die Filterkassette muss unbedingt im Projektor eingesetzt sein. Ist die Filterkassette nicht eingesetzt, lässt sich der Projektor nicht einschalten.

Stecken Sie keine Gegenstände in die Lüfteröffnungen. Dies kann zu einer Fehlfunktion des Projektors führen.

EMPFEHLUNG

Für den Projektorbetrieb wird empfohlen, eine staubige oder rauchige Umgebung zu vermeiden. Die Verwendung in solchen Umgebungen kann zu einer Verschlechterung der Bildqualität führen.

Beim Betrieb in einer staubigen oder rauchigen Umgebung kann sich Staub auf dem Objektiv, dem LCD-Panel oder anderen optischen Teilen im Projektor absetzen. Unter diesen Bedingungen kann sich die Bildqualität des projizierten Bildes verschlechtern. Wenn die obigen Symptome auftreten, wenden Sie sich an einen zugelassenen Händler oder an ein Kundenzentrum zur gründlichen Reinigung.

BESTELLEN EINER ERSATZ-FILTERKASSETTE

Eine Ersatz-Filterkassette können Sie bei Ihrem Händler bestellen. Sie brauchen dazu die folgenden Angaben.

- **Modellnummer Ihres Projektors**
LC-WUL100, LC-WUL100L
- **Typnummer der Ersatz-Filterkassette.**
Ersatzteil-Nr. 610 346 9034

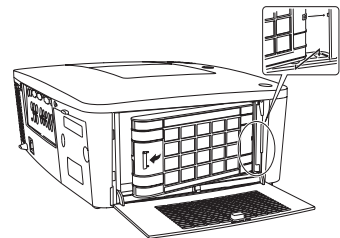

Zähler für den Filter zurücksetzen

Setzen Sie nach Austausch der Filterkassette unbedingt die Filterzähluhr zurück.

- 1 Drücken Sie die MENU-Taste zum Anzeigen des Bildschirmmenüs. Verwenden Sie die Zeigertasten ▲▼ um **Einstellung** auszuwählen und drücken Sie dann die Zeigertaste ► oder die SELECT-Taste.
- 2 Verwenden Sie die Zeigertasten ▲▼ um **Zähluhr Filter** auszuwählen und drücken Sie dann die SELECT-Taste. Verwenden Sie die Zeigertaste ▲▼ um **Reset Zähluhr Filter** auszuwählen, und drücken Sie dann die SELECT-Taste. Die Meldung **Reset Zähluhr Filter ?** wird eingeblendet. Wählen Sie **Ja** um fortzufahren.
- 3 Ein weiteres Dialogfeld zum Bestätigen wird eingeblendet, wählen Sie **Ja**, um den Filterzähler zurückzusetzen.

Zähluhr Filter



Die Meldung **Reset Zähluhr Filter ?** wird eingeblendet.

Wählen Sie **Ja**, dann wird ein weiteres Bestätigungsfeld eingeblendet.

Wählen Sie nochmals **Ja**, um die Filterzähler zurückzusetzen.

Scrollzähler zurücksetzen

Setzen Sie nach Austausch der Filterkassette unbedingt den Scrollzähler zurück.

- 1 Drücken Sie die MENU-Taste zum Anzeigen des Bildschirmmenüs. Verwenden Sie die Zeigertasten ▲▼ um **Einstellung** auszuwählen und drücken Sie dann die Zeigertaste ► oder die SELECT-Taste.
- 2 Verwenden Sie die Zeigertasten ▲▼ um **Zähluhr Filter** auszuwählen und drücken Sie dann die SELECT-Taste. Verwenden Sie die Zeigertasten ▲▼ um **Reset Luftfilterwechsel** auszuwählen und drücken Sie dann die SELECT-Taste. Die Meldung **Reset Luftfilterwechsel ?** erscheint. Wählen Sie **Ja** um fortzufahren.
- 3 Ein weiteres Bestätigungsfenster wird eingeblendet. Wählen Sie **Ja** um den Scrollzähler zurückzusetzen.

Scrollzähler

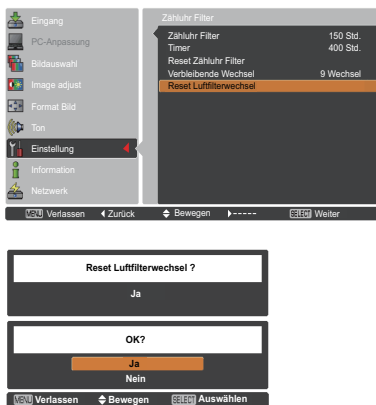

Die Meldung **Reset Luftfilterwechsel ?** erscheint.

Wählen Sie **Ja**, dann wird ein weiteres Bestätigungsfeld eingeblendet.

Wählen Sie nochmals **Ja**, um den Scrollzähler zurückzusetzen.

Lampe wechseln

Wenn die Projektionslampe des Projektors das Ende ihrer Nutzungsdauer erreicht, erscheint das Lampenaustauschsymbol auf dem Bildschirm und die LAMP REPLACE-Anzeige leuchtet orange. Ersetzen Sie die Projektionslampe möglichst bald durch eine neue. Die Zeit, nach der die LAMP REPLACE-Anzeige leuchtet, ist abhängig vom Lampenmodus.

Oberes Bedienfeld

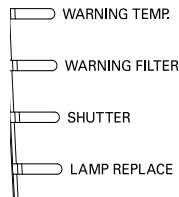

Lampenaustauschsymbol

LAMP REPLACE-Anzeige

Lampenabdeckung

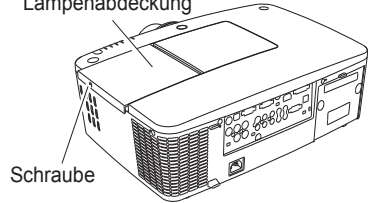

Schraube

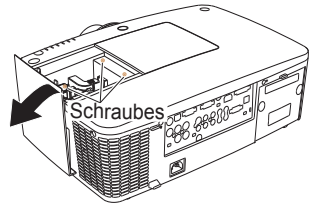

Schraube

✓ Hinweis:

Das Lampenaustauschsymbol erscheint nicht wenn die Anzeige-Funktion ausgeschaltet (**Aus**) ist (Seite 52) oder während "Standbild" aktiv ist (Seite 30).

Ersetzen Sie die Lampe nach dieser Vorgehensweise.

- 1 Schalten Sie den Projektor aus und ziehen Sie das Netzkabel aus der Steckdose. Lassen Sie den Projektor für mindestens 45 Minuten abkühlen.
- 2 Lösen Sie die Schraube mit einem Schraubendreher und öffnen Sie die Lampenabdeckung. Lösen Sie 3 Schrauben von der Lampe und ziehen Sie die Lampe mithilfe des eingebauten Handgriffs heraus.
- 3 Ersetzen Sie die Lampe durch eine neue. Stellen Sie sicher, dass die Lampe ordnungsgemäß und vollständig eingesetzt wurde.
- 4 Bringen Sie die Lampenabdeckung an und ziehen Sie die Schraube wieder fest.
- 5 Schließen Sie das Netzkabel an den Projektor an und schalten Sie den Projektor ein.

✓ Hinweis:

Achten Sie darauf, dass die Lampe in die richtige Richtung eingesetzt wurde.

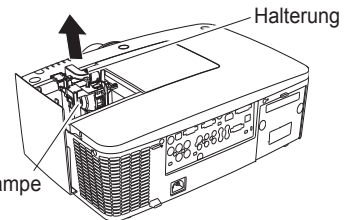

Halterung

Lampe

⚠ VORSICHT

Wenn Sie die Lampe nach einem Ausfall ersetzen möchten, achten Sie darauf, ob die Lampe möglicherweise beschädigt ist.

Wenn Sie die Lampe eines an der Decke befestigten Projektors ersetzen möchten, gehen Sie immer davon aus, dass die Lampe kaputt sein könnte. Stellen Sie sich daher immer seitlich der Lampeabdeckung und nicht darunter. Nehmen Sie die Lampenabdeckung vorsichtig ab. Beim Abnehmen der Lampenabdeckung können Glassplitter herausfallen.

Sollten Glassplitter in Ihre Augen oder in Ihren Mund gelangen, suchen Sie sofort ärztliche Hilfe auf.



VORSICHT

Lassen Sie den Projektor mindestens 45 Minuten abkühlen, bevor Sie die Lampenabdeckung öffnen. Das Projektorinnere kann sehr heiß werden.

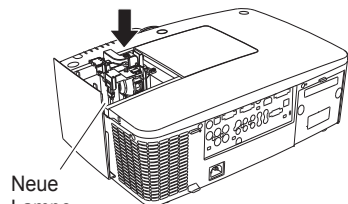

Neue Lampe

⚠ VORSICHT

Die Lampe darf nur gegen eine Lampe des gleichen Typs ausgetauscht werden. Lassen Sie die Lampe nicht fallen und berühren Sie das Lampenglas nicht! Das Glas kann zerbrechen und Verletzungen hervorrufen.



SICHERHEITSHINWEISE ZUR HANDHABUNG DER LAMPE

In diesem Projektor wird eine Hochdrucklampe verwendet, deshalb muss die Lampe sorgfältig behandelt werden.

Bei einer falschen Handhabung besteht die Gefahr eines Unfalls, von Verletzungen oder eines Brandes.

- Die Lebensdauer der Lampe kann von Lampe zu Lampe unterschiedlich sein und hängt von den Betriebsumständen ab. Es gibt keine Gewährleistung dafür, dass alle Lampen die gleiche Lebensdauer aufweisen. Einige Lampen können schon nach kürzerer Zeit die Dauer ihrer Lebenszeit erreicht haben als vergleichbare Typen.
- Falls der Projektor durch Aufleuchten der LAMP REPLACE-Anzeige anzeigt, dass die Lampe ausgetauscht werden muss, so müssen Sie die Lampe UNMITTELBAR nach dem Abkühlen des Projektors austauschen. (Befolgen Sie die Anweisungen im Abschnitt "Lampe wechseln" dieser Bedienungsanleitung genau). Bei weiterer Verwendung der alten Lampe bei leuchtender LAMP REPLACE-Anzeige besteht ein erhöhtes Explosionsrisiko der Lampe.
- Eine Lampe kann aufgrund von Vibrationen, Stößen oder Alterung beim Erreichen der Lebensdauer explodieren. Das Explosionsrisiko hängt von der Umgebung und den Bedingungen ab, in welchen der Projektor und die Lampe verwendet werden.

SOLLTE DIE LAMPE EXPLODIEREN, MÜSSEN DIE FOLGENDEN VORSICHTSMAßNAHMEN GETROFFEN WERDEN.

Falls die Lampe explodiert, muss der Netzstecker des Projektors sofort aus der Steckdose gezogen werden. Wenden Sie sich an ein zugelassenes Kundenzentrum zur Überprüfung des Geräts und den Austausch der Lampe. Überprüfen Sie außerdem, dass sich in der Nähe des Projektors keine Glassplitter befinden, die durch die Belüftungsöffnungen ausgetreten sind. Entfernen Sie eventuell vorhandene Glassplitter sorgfältig. Das Innere des Projektors darf nur von einem autorisierten Fachmann, der mit dem Projektor vertraut ist, überprüft werden. Wartungs- und Reparaturvorgänge von Nicht-Fachpersonen, die nicht mit dem Umgang des Gerätes vertraut sind, können zu Unfällen oder Verletzungen führen, die durch austretende Glassplitter verursacht werden.

ERSATZLAMPE BESTELLEN

Eine Ersatzlampe können Sie bei Ihrem Händler bestellen. Sie brauchen dazu die folgenden Angaben.

- **Modellnummer Ihres Projektors** : **LC-WUL100, LC-WUL100L**
- **Typnummer der Ersatzlampe** : **POA-LMP136**
(Ersatzteil-Nr.610 346 9607)

Objektiv reinigen

Ziehen Sie vor dem Reinigen das Netzkabel heraus.

Verwenden Sie zum Reinigen des Objektivs ein mit etwas nicht scheuerndem Linsenreinigungsmittel angefeuchtetes Reinigungstuch, ein Brillenreinigungstuch oder einen handelsüblichen Blasebalg.

Verwenden Sie nicht zu viel Reinigungsmittel. Durch scheuernde Reinigungsmittel, Lösungsmittel oder andere aggressive Chemikalien kann die Oberfläche der Linse beschädigt werden.

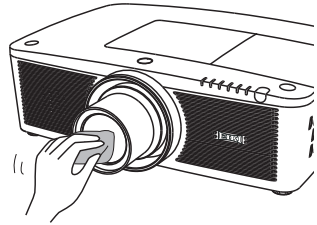

Reinigen des Projektorgehäuses

Ziehen Sie vor dem Reinigen das Netzkabel heraus.

Wischen Sie das Projektorgehäuse mit einem weichen, trockenen Tuch sorgfältig ab. Bei starken Verschmutzungen kann das Tuch mit einem milden Reinigungsmittel angefeuchtet werden, danach muss das Gehäuse mit einem trockenen Tuch trockengewischt werden. Verwenden Sie nicht zu viel Reinigungsmittel. Durch scheuernde Reinigungsmittel, Lösungsmittel oder andere aggressive Chemikalien kann die Gehäuseoberfläche beschädigt werden.

Falls der Projektor für längere Zeit nicht verwendet wird, muss er zum Schutz vor Staub und Kratzern in der Tragetasche aufbewahrt werden.

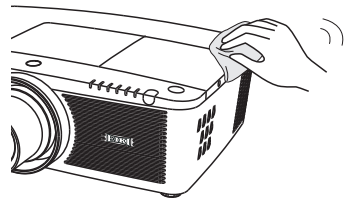

VORSICHT

Verwenden Sie keine leicht entzündbaren Chemikalien oder Spraydosen in der Nähe des Projektors. Eine Explosions- oder Brandgefahr besteht auch nach dem Herausziehen des Netzkabels aus der Steckdose, da die Temperatur im Inneren des Projektors sehr hoch ist. Zudem können einzelne Komponenten nicht nur durch leicht entzündbare Spraydosen, sondern auch durch kalte Luft beschädigt werden.

Warnungsanzeigen

Die WARNING-Anzeige zeigt den Zustand der Funktion zum Schutz des Projektors an. Überprüfen Sie den Status der WARNING- und POWER-Anzeigen und nehmen Sie die entsprechenden Wartungsmaßnahmen vor.

Der Projektor ist ausgeschaltet und die WARNING TEMP-Anzeige blinkt rot.

Wenn die Innentemperatur des Projektors einen gewissen Wert erreicht, wird der Projektor zum Eigenschutz automatisch ausgeschaltet. Die POWER-Anzeige blinkt während des Abkühlens des Projektors. Sobald sich der Projektor ausreichend abgekühlt hat (normale Betriebstemperatur), lässt er sich wieder mit der ON/STAND-BY-Taste einschalten.

✓ **Hinweis:**

Die WARNING TEMP.-Anzeige blinkt weiter, auch wenn die Temperatur im Projektorinneren sich normalisiert. Beim Wiederanschalten des Projektors hört die WARNING TEMP.-Anzeige auf zu blinken.

Nehmen Sie danach die folgenden Prüfungen vor.

- Ist genügend Raum für eine ausreichende Belüftung vorhanden? Überprüfen Sie die Montage und stellen Sie sicher, dass keine Belüftungsöffnungen blockiert sind.
- Wurde der Projektor in der Nähe einer Lüftungs- oder Heizungsleitung oder -öffnung montiert? Montieren Sie den Projektor in größerer Entfernung zur Leitung oder Öffnung.
- Ist der Filter sauber? Ersetzen Sie den Filter durch einen neuen.

Der Projektor wird ausgeschaltet und die LAMP-Anzeige sowie weitere Anzeigen blinken.

Wenn der Projektor einen undefinierten Zustand feststellt, wird er zum Schutz des Geräteinneren automatisch ausgeschaltet und die LAMP-Anzeige sowie andere Anzeigen leuchten. Ziehen Sie in diesem Fall das Netzkabel heraus und schließen Sie es wieder an. Schalten Sie danach den Projektor zur Überprüfung der Funktion wieder ein. Kann der Projektor nicht wieder eingeschaltet werden und die Anzeigen weiterhin leuchten und blinken, dann ziehen Sie das Netzkabel heraus und wenden Sie sich an den Kundendienst.



VORSICHT

LASSEN SIE DEN PROJEKTOR IN EINEM UNDEFINIERTEN ODER FEHLERHAFTEN BETRIEBSZUSTAND NICHT AM STROMNETZ ANGESCHLOSSEN. FEUER ODER STROMSCHLAG KÖNNEN DIE FOLGE SEIN.

Oberes Bedienfeld

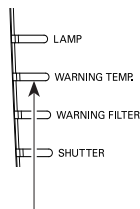

**WARNING TEMP.
blinkt rot**

Oberes Bedienfeld

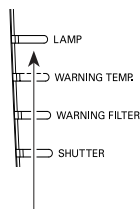



**LAMP-Anzeige leuchtet
auf und weitere Anzeigen
blinken.**

Fehlersuche

Überprüfen Sie bei einem auftretenden Problem zuerst, ob Sie die Störung anhand der nachstehenden Fehlersuchtafel beheben können, bevor Sie Ihren Händler oder einen Kundendienst anrufen.

1. Überprüfen Sie, ob der Projektor richtig an die Peripheriegeräte angeschlossen ist, wie auf den Seiten 19-21 beschrieben.
2. Überprüfen Sie die Kabelverbindung. Stellen Sie sicher, dass alle PCs, Videogeräte und Stromkabel ordnungsgemäß angeschlossen sind.
3. Stellen Sie sicher, dass die Stromversorgung überall gewährleistet ist.
4. Falls der Projektor kein Bild anzeigt, starten Sie den PC neu.
5. Falls weiterhin kein Bild erscheint, lösen Sie den Projektor vom PC und überprüfen Sie die Bildanzeige des PC-Monitors. Es könnte ein Problem bei Ihrer Graphikkomponente und nicht beim Projektor vorliegen. (Stellen Sie sicher, dass Sie vor dem erneuten Anschluß des Projektors den PC ausschalten bevor Sie den Projektor einschalten. Schalten Sie zuerst den Projektor und erst dann den PC ein.)
6. Falls das Problem weiterhin besteht, probieren Sie folgende Lösungen aus.

| Problem: | Lösungen |
|--|--|
| Kein Strom | <ul style="list-style-type: none"> – Stecken Sie den Netzstecker des Projektors in eine Netzsteckdose. – Warten Sie, bis die POWER-Anzeige nicht mehr blinkt, bevor Sie den Projektor erneut einschalten. (Siehe Seite 23) – Achten Sie auf die WARNING TEMP-Anzeige. Blinkt die WARNING TEMP-Anzeige, kann der Projektor nicht eingeschaltet werden. (Siehe Seite 72) – Heben Sie die Tastatursperre für den Projektor auf. (Siehe Seite 61) – Schauen Sie nach, ob die Filterkassette eingesetzt wurde. (Siehe Seite 67) – Überprüfen Sie die Projektionslampe. (Siehe Seiten 69-70) |
| Das Dialogfenster PIN Code erscheint beim Starten. | – Die PIN Code Sperre wird eingestellt. Targen Sie einen PIN-Code ein: "1234" oder die von Ihnen eingestellte Zahlenkombination (Siehe Seiten 23, 61-62) |
| Das Startbild wird nicht angezeigt. | – Stellen Sie sicher dass Aus oder Countdown aus nicht in der Anzeige-Funktion aktiviert sind. (Siehe Abschnitt "Einstellung" auf Seite 52) |
| Das Startbild entspricht nicht der Standardeinstellung. | – Stellen Sie sicher dass Benutzer oder Aus nicht bei der Funktion Logoauswahl aktiviert sind. (Siehe Abschnitt "Einstellung" auf Seite 52) |
| Wenn der Projektor eingeschaltet ist und Sie die Taste für die Eingabequelle drücken, wird ein anderes Symbol und nicht das Symbol für den Lampenmodus angezeigt. | – Dies ist das Filterwarnsymbol. (Siehe Seite 66) |
| Ein anderes Symbol als Eingabemodus oder Lampenmodus erscheint. | – Dies ist das Filterwarnsymbol. (Siehe Seiten 66, 69) |
| Kein Bild. | <ul style="list-style-type: none"> – Überprüfen Sie die Anschlüsse zwischen dem Computer oder dem Videogerät und dem Projektor. – Überprüfen Sie, ob das Eingangssignal des Projektors richtig vom Computer ausgegeben wird. Für einige Laptop-Computer muss die Einstellung für den Monitorausgang beim Anschließen an Projektoren geändert werden. Für die Einstellung wird auf die Bedienungsanleitung des Computers verwiesen. – Nach dem Einschalten des Projektors wird das Bild erst nach ungefähr 30 Sekunden projiziert. – Überprüfen Sie, ob das eingestellte System mit dem Computer bzw. den Videogeräten übereinstimmt. – Stellen Sie nochmals die richtige Eingangsquelle über das Menü ein. (Siehe Seiten 33-35) – Achten Sie darauf, dass die Umgebungstemperatur nicht den spezifizierten Betriebstemperaturbereich unter- oder überschreitet (5°C–40°C). – Stellen Sie sicher, dass der Shutter geöffnet ist. (Seiten 27, 63) |
|  erscheint in der Bildanzeige | – Die Lampenlebensdauer neigt sich dem Ende zu. Ersetzen Sie die Projektionslampe möglichst bald durch eine neue. (Siehe Seite 69) |

| | |
|---|--|
|  <p>erscheint in der Bildanzeige</p> | <ul style="list-style-type: none"> - Keine Filterscrolls mehr. Ersetzen Sie die Filterkassette möglichst bald durch eine neue. (Siehe Seiten 67-68) |
| <p>Das Bild ist unscharf.</p> | <ul style="list-style-type: none"> - Stellen Sie die Bildscharfe ein. - Überprüfen Sie, ob das Objektiv verschmutzt ist. ✓ Hinweis: <i>Durch starke Temperaturschwankungen, z.B. wenn der Projektor von einem kalten in einen warmen Raum gebracht wird, kann sich Kondensat auf dem Objektiv gebildet haben. Lassen Sie den Projektor abgeschaltet und warten Sie, bis der Kondensatbeschlag verdampft ist.</i> - Projektierung aus schrägen Positionen kann zu Trapezverzerrung sowie zu teilweise unscharfer Bildanzeige führen. |
| <p>Das Bild ist nicht hell genug.</p> | <ul style="list-style-type: none"> - Überprüfen Sie, ob Kontrast oder Helligkeit richtig eingestellt sind. (Siehe Seiten 41, 47) - Überprüfen Sie, ob Bildpegel richtig eingestellt ist. (Siehe Seiten 40, 46) - Überprüfen Sie die Funktion Lampenkontrolle. (Siehe Abschnitt "Einstellung" auf Seite 57) - Überprüfen Sie die LAMP REPLACE-Anzeige. Wenn diese leuchtet, erreicht die Lampe bald das Ende ihrer Lebensdauer. Ersetzen Sie die Projektionslampe möglichst bald durch eine neue. (Siehe Seite 69) |
| <p>Verfälschte Farbwiedergabe.</p> | <ul style="list-style-type: none"> - Überprüfen Sie das Eingangssignal, das Farbsystem, das Videosystem oder den Computersystemmodus. - Stellen Sie den Bildpegel richtig ein. (Siehe Seiten 40, 46) |
| <p>Das Bild ist seitenverkehrt.</p> | <ul style="list-style-type: none"> - Überprüfen Sie die Funktion Decken-/Rückprojektion. (Siehe Seiten 44, 50) |
| <p>Das Bild steht auf dem Kopf.</p> | <ul style="list-style-type: none"> - Überprüfen Sie die Funktion Deckenprojektion. (Siehe Seiten 44, 50) |
| <p>Das Bild ist verzerrt oder läuft weg.</p> | <ul style="list-style-type: none"> - Überprüfen Sie die Einstellung PC-Anpassung oder Bildschirm und stellen Sie diese richtig ein. |
| <p>Auto PC-Anpassung funktioniert nicht.</p> | <ul style="list-style-type: none"> - Überprüfen Sie das Eingangssignal. Die Auto-PC-Einstellung kann nicht ausgeführt werden, wenn 480i, 575i, 480p, 575p, 720p, 1035i, 1080i oder 1080p gewählt ist oder wenn das Digitalsignal an den HDMI oder DVI-D-Anschluss gesendet wird. Siehe Seite 37. |
| <p>Einige Anzeigen werden während des Projektorbetriebes nicht eingeblendet.</p> | <ul style="list-style-type: none"> - Überprüfen Sie die Anzeige-Funktion. (Siehe Seite 52) |
| <p>Die Einstellungen bleiben nach Abschaltung des Projektors nicht erhalten.</p> | <ul style="list-style-type: none"> - Stellen Sie sicher, dass Sie nach Abschluss der Einstellungen Speichern ausgewählt haben. Einige Einstellungen werden nicht gespeichert, wenn sie nicht mit der Funktion Speichern übernommen werden. |
| <p>Automatische Lampenabschaltung funktioniert nicht.</p> | <ul style="list-style-type: none"> - Die Automatische Lampenabschaltung kann nicht funktionieren wenn die Funktion 'Standbild' aktiv oder der Shutter geschlossen ist. |
| <p>Bild verschwindet automatisch.</p> | <ul style="list-style-type: none"> - Überprüfen Sie die Automatische Lampenabschaltung in den Einstellungen. Die Automatische Lichtabschaltung ist ab Werk auf Ein eingestellt. |
| <p>Aufzeichnungsfunktion funktioniert nicht.</p> | <ul style="list-style-type: none"> - Überprüfen Sie die Verbindung, um zu sehen, ob ein Signal vorhanden ist. - Die Bilderfassungsfunktion ist nicht verfügbar wenn die Option Bild in Bild auf Nutzer 1-5 eingestellt ist. |
| <p>Einige Menüs können nicht ausgewählt werden.</p> | <ul style="list-style-type: none"> - Jeder Videoeingang und PC-Eingang verfügt über eine begrenzte Anzahl von auswählbaren Menüs. |
| <p>Kein Ton</p> | <ul style="list-style-type: none"> - Überprüfen Sie den Kabelanschluss der Toneingangsquelle. - Stellen Sie die Tonquelle ein. - Drücken Sie die Taste Volume +. (Siehe Seite 28) - Drücken Sie die MUTE-Taste. (Siehe Seite 28) - Wird das Bild projiziert? Ist das Bild / der Film urheberrechtlich geschützt, dann können Sie nur den Ton hören. - Überprüfen Sie die Funktion Built-in SP. (Siehe Seite 28) |

| | |
|---|---|
| Der Shutter funktioniert nicht.. | <ul style="list-style-type: none"> - Überprüfen Sie "Schutz" oder "Entriegelung" der Shutter-Funktion. (Siehe Seite 63) |
| Das Gerät wird automatisch ausgeschaltet. | <ul style="list-style-type: none"> - Die Funktion Automatische Lampenabschaltung wird beim Einschalten aktiviert. Siehe Abschnitt "Einstellung" auf Seite 59. - Wenn das Filterkassettenaustauschsymbol beim Einschalten des Projektors für einige Zeit angezeigt wird und keine Maßnahmen zum Austauschen der Filterkassette unternommen werden, wird der Projektor automatisch nach drei Minuten abgeschaltet, um ihn zu schützen. (Siehe Seiten 66, 81) - Decken Sie nicht die Belüftungsschlitze des Projektors ab. (Siehe Seiten 4, 6) - Der Projektor kann in warmer Umgebung verwendet werden. Achten Sie darauf, dass die Umgebungstemperatur nicht den spezifizierten Betriebstemperaturbereich unter- oder überschreitet (5°C–40°C). (Siehe Seite 72) |
| Es ist keine Steuerung mit dem Bedienfeld an der Seite des Geräts möglich. | <ul style="list-style-type: none"> - Wenn die Seitenbedienelemente mit der Tastatursperre unter Sicherheit im Einstellungsmenü gesperrt sind, stehen sie nicht zur Verfügung. Beachten Sie bitte den Abschnitt "Einstellung" auf Seite 61. |
| Fernbedienung funktioniert nicht. | <ul style="list-style-type: none"> - Prüfen Sie die Batterien. - Überprüfen Sie, ob der RC-Sensor richtig eingestellt ist. (Siehe Seite 59) - Stellen Sie sicher, dass sich zwischen dem Projektor und der Fernbedienung keine Hindernisse befinden. - Achten Sie darauf, für die Bedienung des Projektors mit der Fernbedienung nicht zu weit vom Gerät entfernt zu stehen. Die maximale Reichweite beträgt 5 Meter. (Siehe Seite 15) - Stellen Sie sicher, dass der Code der Fernbedienung mit dem Code des Projektors übereinstimmt. (Siehe Abschnitt "Einstellung" auf Seite 58.) - Heben Sie die Tastatursperre für die Fernbedienung auf. (Siehe Seite 61) - Die drahtlose Fernbedienung funktioniert nicht wenn das Kabel der Fernbedienung an den Projektor angeschlossen ist. (Siehe Seite 15) - Überprüfen Sie, ob die Schalter ON/OFF auf der Fernbedienung auf "EIN" eingestellt ist. - Stellen Sie sicher, dass der einfache Modus in der Fernbedienungsfunktion auf Aus eingestellt ist (Siehe Seite 58). |
| Die drahtlose Mausfunktion funktioniert nicht. | <ul style="list-style-type: none"> - Überprüfen Sie die Kabelverbindung zwischen Computer und Projektor. (Siehe Seiten 19, 32) - Überprüfen Sie die Mauseinstellungen für Ihren Computer. - Schalten Sie den Projektor vor dem Computer ein. |
| Anzeige blinkt oder leuchtet auf. | <ul style="list-style-type: none"> - Überprüfen Sie den Status des Projektors. Beziehen Sie sich auf den Abschnitt "Anzeigen und Projektorstatus" auf den Seiten 79-81. |
|  erscheint in der Bildanzeige | <ul style="list-style-type: none"> - Ihre Bedienung des Gerätes ist unzulässig. Geben Sie nur erlaubte Tasteneingaben ein. |
| Logo PIN Code-Sperre, Sicherheits-Tastatursperre oder Sicherheits-PIN Code-Sperre können nicht freigegeben werden. | <ul style="list-style-type: none"> - Nehmen Sie mit Ihrem Fachhändler Kontakt auf oder wenden Sie sich an das Kundendienstzentrum. |
| Logo PIN-Code oder Sicherheit PIN-Code vergessen. | <ul style="list-style-type: none"> - Nehmen Sie mit Ihrem Fachhändler Kontakt auf oder wenden Sie sich an das Kundendienstzentrum. |
|   erscheint auf dem Bildschirm | <ul style="list-style-type: none"> - Der Projektor erkennt eine anormale Bedingung. Ziehen Sie das Netzkabel heraus und kontaktieren Sie den Händler, bei dem Sie den Projektor gekauft haben oder das Service-Center. |

WARNUNG:

Für den Betrieb des Projektors wird Hochspannung verwendet. Das Gehäuse darf deshalb nicht geöffnet werden.

Falls sich die Störung nicht beheben lässt, wenden Sie sich an den Händler, bei dem Sie den Projektor gekauft haben, oder an das Kundendienstzentrum. Geben Sie die Modellbezeichnung an und erläutern Sie das Problem. Wir können Ihnen bei der Behebung des Problems behilflich sein.

Menüstruktur

PC-Eingang/HDMI-Eingang/Video-Eingang

Eingang

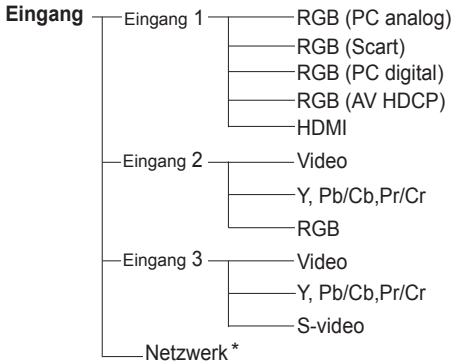

* Netzwerk wird nur angezeigt, wenn ein optionaler Pj-to-NetDirector angeschlossen ist.

Ton

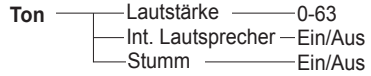

Information

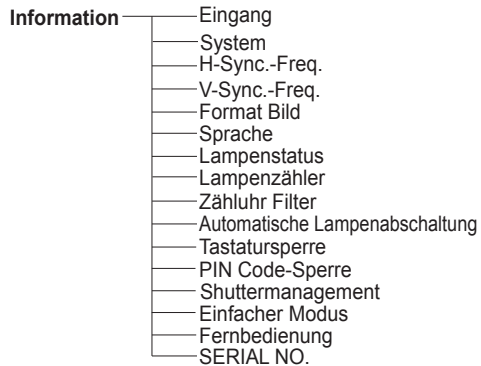

PC-Eingang

SVGA1

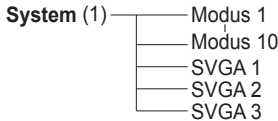

* Die im Menü angezeigten Systeme variiert je nach Eingabesignal.

Image adjust

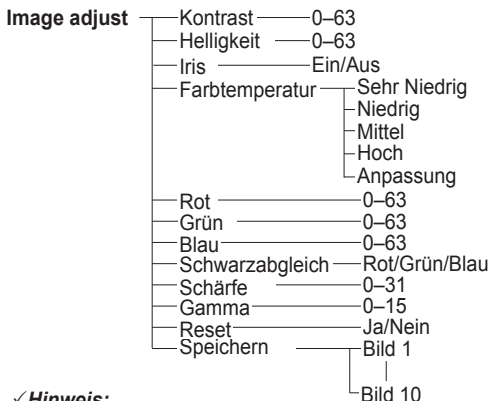

✓ **Hinweis:**

Die Menü-Anzeige ist je nach Eingangssignal unterschiedlich.

Bildauswahl

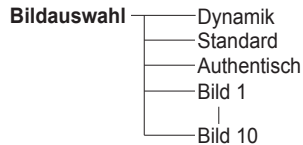

PC-Anpassung

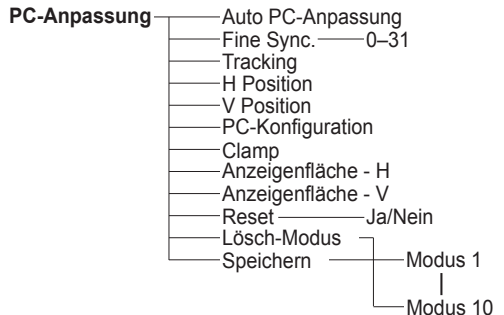

Format Bild

- Format Bild**
- Normal
 - Voll
 - Breitbild(16:9)
 - Zoom
 - Original
 - Benutzerdefiniert
 - Benutzereinstellung
 - Hor. Vergrößerung - H / V
 - H & V — Ein/Aus
 - Position — H / V
 - Übernehmen
 - Reset
 - Digitaler Zoom +
 - Digitaler Zoom -
 - Trapezkorrektur
 - Standard
 - Eckenkorrektur
 - Muster Eckenkorrekt
 - Speichern
 - Deckenpro. — Ein/Aus
 - Rückpro. — Ein/Aus
 - Seitenverhältnis — Voreinstellung(16:10)/16:9/4:3
 - Reset

Videoeingang

- System (2)**
- Auto
 - PAL
 - SECAM
 - NTSC
 - NTSC 4.43
 - PAL-M
 - PAL-N

- System (3)**
- Auto
 - 1080p
 - 1080i
 - 1035i
 - 720p
 - 575p
 - 480p
 - 575i
 - 480i

✓ **Hinweis:**

Die Menü-Anzeige ist unterschiedlich je nach Eingangssignal.

HDMI-Eingang/Video-Eingang

Image adjust

- Image adjust**
- Kontrast — 0-63
 - Helligkeit — 0-63
 - Farbsättigung — 0-63
 - Farbton — 0-63
 - Iris — Ein/Aus
 - Farbtemperatur
 - Sehr niedrig
 - Niedrig
 - Mittel
 - Hoch
 - Anpassung
 - Rot — 0-63
 - Grün — 0-63
 - Blau — 0-63
 - Schwarzabgleich — Rot/Grün/Blau
 - Schärfe — 0-31
 - Gamma — 0-15
 - Rauschunterdrückung — Aus/Ein
 - Progressiv — Aus/Ein/Filmmodus
 - Reset — Ja/Nein
 - Speichern
 - Bild 1
 - Bild 10

Bildauswahl

- Bildauswahl**
- Dynamik
 - Standard
 - Natürlich
 - Kinoeinstellung
 - Bild 1
 - Bild 10

Format Bild

- Format Bild**
- Normal
 - Voll
 - Breitbild(16:9)
 - Zoom
 - Breitbild natürlich
 - Benutzerdefiniert
 - Benutzereinstellung
 - Vergrößerung - H / V
 - H & V — Ein/Aus
 - Position — H / V
 - Übernehmen
 - Reset
 - Trapezkorrektur
 - Standard
 - Eckenkorrektur
 - Muster Eckenkorrekt
 - Speichern
 - Deckenpro. — Ein/Aus
 - Rückpro. — Ein/Aus
 - Seitenverhältnis — Voreinstellung(16:10)/16:9/4:3
 - Reset

PC-Eingang/HDMI-Eingang/Video-Eingang

Einstellung

| | | |
|--------------------|--------------------------------|--|
| Einstellung | Sprache | 12 Sprachen verfügbar. |
| | Menü | Position Menügröße — Normal/Doppelt |
| | Taste Eingangssignal | Modus 1/Modus 2/Modus 3 |
| | Anzeige | Ein/Countdown Aus/Aus |
| | Hintergrund | Blau/Benutzer/Schwarz |
| | Logo | Logoauswahl — Benutzer Voreinstellung Aus Aufzeichnen — Ja/Nein Logo PIN Code-Sperre — Aus/Ein Logo PIN Code Wechsel |
| | Bild in Bild | Bild — Normal/Erhöht |
| | HDMI | Ton — HDMI/AUDIO 1 |
| | Lampenkontrolle | Lampenkontrolle — Auto/Normal/Eco 1/Eco 2 Kontrolle der Lampenlebensdauer - Mode 1/Mode 2 |
| | Filterkontrolle | Ja/Nein |
| | Lüfterkontrolle | Normal/Max |
| | Einfacher Modus | Ein/Aus |
| | Fernbedienung | Code 1~Code 8 |
| | Fernbedienungssensor | Alle/Vorne & Oben/Oben & Hinten/Vorne & Hinten/Vorne/Oben/Hinten |
| | Automatische Lampenabschaltung | Aus Bereitschaft Herunterfahren 1~30 Min |
| | Stand-by-Modus | Eco/Netzwerk |
| | Sofortstart | Ein/Aus |
| | Pointer | Punkt/Zeiger/Finger |
| | Vorführungstimer | Vorwärtszähler Rückwärtszähler Timer Start/Stopp/Neustart Reset Verlassen |
| | Sicherheit | Tastatursperre — Aus Projektor Fernbedienung PIN Code Sperre — Aus/Ein 1/Ein 2 PIN Code Wechsel |
| | Shutter | Schutz — Aus Fernbedienung Projektor Beide Entriegelung — Beliebig/SHUTTER Management — 5 - 480 Min |
| | Untertitel | Untertitel Farbe |
| | Videoverzögerungssteuerung | Aus/Niedrig/Mittel/Hoch |
| | Zähluhr Filter | Zähluhr Filter — H Timer — Aus/400H/700H/1000H Reset Zähluhr Filter — Ja/Nein Verbleibende Wechsel — Wechsel Reset Luftfilterwechsel — Ja/Nein |
| | Testmuster | 8 Testmuster vorhanden |
| | Fabrikeinstellungen | Ja/Nein |

Anzeigen und Projektorstatus

Prüfen Sie die Anzeige für den Projektorzustand.

Der Projektor arbeitet funktionsgemäß.

| Anzeigen | | | | | | Projektorzustand |
|---------------|-------------|------------------------|-----------------------------|-----------------|---------------------------|---|
| POWER grün | LAMP rot | WARNING TEMP rot | WARNING FILTER orange | SHUTTER blau | LAMP REPLACE orange | |
| ● | ● | ● | ● | ● | ● | Der Projektor ist ausgeschaltet. (Das Netzkabel ist nicht angeschlossen). |
| ○ | ⊕ | ● | * | * | * | Der Projektor befindet sich im Standby-Modus. Drücken Sie die ON/STAND-BY-Taste, um den Projektor einzuschalten. |
| ○ | ⊕ | ● | * | ● | * | Der Projektor arbeitet funktionsgemäß. (Der Shutter ist geöffnet) |
| ○ | ⊕ | ● | * | ⊗ | * | Der Projektor arbeitet funktionsgemäß. (Der Shutter ist geschlossen) |
| ● | ⊕ | ● | * | * | * | Der Projektor bereitet den Standby-Modus vor oder die Projektionslampe wird abgekühlt. Der Projektor kann nicht eingeschaltet werden, bis die Kühlung abgeschlossen ist und die POWER-Anzeige grün leuchtet. |
| ● | ⊕ | ● | * | * | * | Die Projektorenlampe wird im Energiesparmodus (Automatische Lichtabschaltung) abgekühlt. |
| ⦿ | ⊕ | ● | * | * | * | Der Projektor befindet sich im Energiesparmodus (Automatische Lampenabschaltung). |
| ● | ⊕ | ● | * | ⦿ | * | Der Projektor befindet sich im Shutter-Steuerungsmodus. Drücken Sie die ON/STAND-BY-Taste, um den Projektor einzuschalten. |
| ○ | ⊕ | ● | * | ⦿ | * | The projector is in the Shutter management mode. Press the ON/STAND-BY button to turn on the projector. |
| ○ | * | ● | ⦿ | * | * | Der Filter wird mit der FILTER-Taste auf der Fernbedienung oder durch die Filtersteuerungsfunktion im Einstellungsmenü gescrollt. Wenn der Filter gescrollt wurde, erscheint das Filteraustauschsymbol und die Nachricht Bitte warten... (Abb. 1) erscheint auf der Bildanzeige für ca. 30 Sekunden. |



Abb.1 Filteraustauschsymbol und Nachricht **“Bitte warten...”**

- ••• ein
- ⊕ ••• ein (rot)
- ⊗ ••• ein (blau)
- ••• gedimmt
- ⊕ ••• gedimmt (rot)
- ⦿ ••• blinkt im normalen Rhythmus (ca. 1 Sekunde EIN, 1 Sekunde AUS)
- ⦿ ••• blinkt im normalen Rhythmus (blau und rot) (ca. 1 Sekunde EIN, 1 Sekunde AUS)
- ••• aus
- * ••• Unterschiedlich je nach Situation.
- ⦿ ••• blinkt schnell (ca. 0,5 Sekunden EIN, 0,5 Sekunden AUS)
- ⦿ ••• blinkt schnell (blau und rot) (ca. 0,5 Sekunden EIN, 0,5 Sekunden AUS)
- ⦿ ••• blinkt langsam (ca. 2 Sekunden EIN, 2 Sekunden AUS)

Vom Projektor wird ein ungewöhnlicher Betriebszustand festgestellt.

| Anzeigen | | | | | | Projektorzustand |
|---------------|-------------|-------------------------|-----------------------------|-----------------|---------------------------|---|
| POWER grün | LAMP rot | WARNING TEMP. rot | WARNING FILTER orange | SHUTTER blau | LAMP REPLACE orange | |
| ○ | ⊕ | ☀ | * | * | * | Die Innentemperatur des Projektors hat annähernd den Grenzwert der oberen Betriebstemperatur erreicht. |
| ● | ⊕ | ☀ | * | * | * | Die Temperatur im Projektor ist abnorm hoch. Der Projektor kann nicht eingeschaltet werden. Nach dem Abkühlen des Projektors leuchtet die POWER-Anzeige rot und der Projektor lässt sich wieder einschalten. (Die WARNING TEMP-Anzeige blinkt weiter). Filter Überprüfen und austauschen. |
| ○ | ⊕ | ☀ | * | * | * | Der Projektor hat sich ausreichend abgekühlt und die Temperatur erreicht den normalen Bereich. Beim Einschalten des Projektors hört die WARNING TEMP-Anzeige auf zu blinken. Filter Überprüfen und austauschen. |
| ● | ⊕ | ● | * | * | ☀ | Die Lampe kann nicht aufleuchten. (Der Projektor bereitet den Standby-Modus vor oder die Projektionslampe wird abgekühlt. Der Projektor kann nicht eingeschaltet werden bis die Abkühlung abgeschlossen ist.) |
| ○ | ⊕ | ● | * | * | ☀ | Die Lampe kann nicht aufleuchten. (Die Lampe hat sich ausreichend abgekühlt und der Projektor ist in Betriebsbereitschaft (Stand-By) und kann mit der Taste ON/STAND-BY eingeschaltet werden.) |
| * | * | * | * | * | ○ | Die Lampe wurde zu lange verwendet. Tauschen Sie die Lampe umgehend aus. |



WARNING FILTER

Wird im Filter eine Verstopfung festgestellt, oder der Filter überschreitet eine in der Timereinstellung voreingestellte Zeit oder die Filterscrolls neigen sich dem Ende zu, dann leuchtet die WARNING FILTER-Anzeige orange auf. Wenn die orange Anzeige aufleuchtet, dann tauschen Sie schnell die Filterkassette oder den Filter aus. Filterzähler und Scrollzähler nach Filteraustausch zurücksetzen (Seite 68).

LAMP REPLACE

Erreicht die Projektorlampe das Ende ihrer Lebensdauer, dann leuchtet die LAMP REPLACE-Anzeige orange auf. Damit wird angezeigt, dass die Projektionslampe bald ersetzt werden muss. (Seite 69)

Vom Projektor wird ein ungewöhnlicher Betriebszustand festgestellt.

| Anzeigen | | | | | | Projektorzustand |
|--|-------------|-------------------------|-----------------------------|-----------------|---------------------------|---|
| POWER grün | LAMP rot | WARNING TEMP. rot | WARNING FILTER orange | SHUTTER blau | LAMP REPLACE orange | |
| ○ | * | ● | ○ | * | * | <p>Wenn der Filterzähler einen eingestellten Zeitwert erreicht, dann erscheint ein Filteraustauschsymbol (Abb. 2) auf dem Anzeigebild und die Anzeige WARNING FILTER auf dem oberen Gerätebedienfeld leuchtet auf. Filter so bald wie möglich austauschen. Sind mit dem Filter keine Filterscrolls mehr möglich und der Projektor erreicht einen eingestellten Zeitwert, dann erscheint Abb. 3 auf der Anzeige und die WARNING FILTER-Anzeige leuchtet auf. Filterkassette so bald wie möglich austauschen.</p> <p>Wenn der Filter verstopft ist und keine Scrolls mehr in der Filterkassette übrig sind, erscheint auf dem Anzeigebild ein Filteraustauschsymbol (Abb. 4) und die WARNING FILTER-Anzeige leuchtet auf. Filterkassette so bald wie möglich austauschen.</p> <p>✓ Hinweis: Die Symbole in Abb.2, Abb.3 und Abb.4 erscheinen nicht wenn die Anzeige-Funktion ausgeschaltet (Aus) ist (Seite 52) oder während "Standbild" (Seite 30) aktiv ist.</p> |
|  <p>Abb. 2 Filteraustauschsymbol</p>  <p>Abb. 3</p>  <p>Abb. 4 Filterkassetten-Austauschsymbol</p> | | | | | | <p>Der Projektor befindet sich in einem abnormalen Zustand und kann nicht eingeschaltet werden. Stecken Sie das Netzkabel aus, schließen Sie es erneut an und schalten Sie den Projektor ein. Falls der Projektor wieder ausgeschaltet wird, müssen Sie das Netzkabel aus der Steckdose ziehen und sich an Ihren Händler oder einen Kundendienst wenden. Sie sich an Ihren Händler oder an einen Kundendienst. Lassen Sie den Projektor nicht eingeschaltet. Dies könnte zu elektrischen Schlägen oder einem Brand führen.</p> <p>Der Projektor befindet sich in einem abnormalen Zustand und kann nicht eingeschaltet werden. Stecken Sie das Netzkabel aus, schließen Sie es erneut an und schalten Sie den Projektor ein. Falls der Projektor wieder ausgeschaltet wird, müssen Sie das Netzkabel aus der Steckdose ziehen und sich an Ihren Händler oder einen Kundendienst wenden. Sie sich an Ihren Händler oder an einen Kundendienst. Lassen Sie den Projektor nicht eingeschaltet. Dies könnte zu elektrischen Schlägen oder einem Brand führen.</p> |
| ⊗ | ⊕ | ⊗ | ⊗ | * | ⊗ | <p>Der Shutter funktioniert nicht.</p> |
| ● | ⊕ | ● | * | ⊗ | * | <p>Der Shutter funktioniert nicht. (Der Projektor befindet sich im Abkühlungsmodus)</p> |
| ○ | ⊕ | ● | * | ⊗ | * | <p>Der Shutter funktioniert nicht. (Der Projektor befindet sich in Betriebsbereitschaft (Stand-By)). Wenden Sie sich in diesem Fall umgehend an ein Kundenzentrum.</p> |

Spezifikation kompatibler Computer

Grundsätzlich nimmt dieser Projektor alle Signale von Computern an, die Signale mit den untenstehenden V- und H-Frequenzen und einer Taktrate von unter 162 MHz ausgeben. Beim analogen Eingangssignal entnehmen Sie weitere Informationen der unteren Tabelle.

| Bildschirmenü | Auflösung | H-Freq. (kHz) | V-Freq. (Hz) |
|---------------|---|---------------|--------------|
| VGA 1 | 640x480 | 31,470 | 59,880 |
| VGA 2 | 720x400 | 31,470 | 70,090 |
| VGA 3 | 640x400 | 31,470 | 70,090 |
| VGA 4 | 640x480 | 37,860 | 74,380 |
| VGA 5 | 640x480 | 37,860 | 72,810 |
| VGA 6 | 640x480 | 37,500 | 75,000 |
| VGA 7 | 640x480 | 43,269 | 85,000 |
| MAC LC13 | 640x480 | 34,970 | 66,600 |
| MAC 13 | 640x480 | 35,000 | 66,670 |
| 480p | 640x480 | 31,470 | 59,880 |
| 575p | 768x575 | 31,250 | 50,000 |
| 575i | <small>768x576 (Interface)</small> 640x480 <small>(Interface)</small> | 15,625 | 50,000 |
| 480i | <small>640x480 (Interface)</small> | 15,734 | 60,000 |
| SVGA 1 | 800x600 | 35,156 | 56,250 |
| SVGA 2 | 800x600 | 37,880 | 60,320 |
| SVGA 3 | 800x600 | 46,875 | 75,000 |
| SVGA 4 | 800x600 | 53,674 | 85,060 |
| SVGA 5 | 800x600 | 48,080 | 72,190 |
| SVGA 6 | 800x600 | 37,900 | 61,030 |
| SVGA 7 | 800x600 | 34,500 | 55,380 |
| SVGA 8 | 800x600 | 38,000 | 60,510 |
| SVGA 9 | 800x600 | 38,600 | 60,310 |
| SVGA 10 | 800x600 | 32,700 | 51,090 |
| SVGA 11 | 800x600 | 38,000 | 60,510 |
| MAC 16 | 832x624 | 49,720 | 74,550 |
| XGA 1 | 1024x768 | 48,360 | 60,000 |
| XGA 2 | 1024x768 | 68,677 | 84,997 |
| XGA 3 | 1024x768 | 60,023 | 75,030 |
| XGA 4 | 1024x768 | 56,476 | 70,070 |
| XGA 5 | 1024x768 | 60,310 | 74,920 |
| XGA 6 | 1024x768 | 48,500 | 60,020 |
| XGA 7 | 1024x768 | 44,000 | 54,580 |
| XGA 8 | 1024x768 | 63,480 | 79,350 |
| XGA 9 | <small>1024x768 (Interface)</small> | 36,000 | 87,170 |
| XGA 10 | 1024x768 | 62,040 | 77,070 |
| XGA 11 | 1024x768 | 61,000 | 75,700 |
| XGA 12 | <small>1024x768 (Interface)</small> | 35,522 | 86,960 |
| XGA 13 | 1024x768 | 46,900 | 58,200 |
| XGA 14 | 1024x768 | 47,000 | 58,300 |
| XGA 15 | 1024x768 | 58,030 | 72,000 |
| MAC 19 | 1024x768 | 60,240 | 75,080 |
| SXGA 1 | 1152x864 | 64,200 | 70,400 |
| SXGA 2 | 1280x1024 | 62,500 | 58,600 |
| SXGA 3 | 1280x1024 | 63,900 | 60,000 |
| SXGA 4 | 1280x1024 | 63,340 | 59,980 |
| SXGA 5 | 1280x1024 | 63,740 | 60,010 |
| SXGA 6 | 1280x1024 | 71,690 | 67,190 |
| SXGA 7 | 1280x1024 | 81,130 | 76,107 |
| SXGA 8 | 1280x1024 | 63,980 | 60,020 |
| SXGA 9 | 1280x1024 | 79,976 | 75,025 |
| SXGA 10 | 1280x960 | 60,000 | 60,000 |
| SXGA 11 | 1152x900 | 61,200 | 65,200 |
| SXGA 12 | 1152x900 | 71,400 | 75,600 |

| Bildschirmenü | Auflösung | H-Freq. (kHz) | V-Freq. (Hz) |
|---------------|--|---------------|--------------|
| SXGA 13 | <small>1280x1024 (Interface)</small> | 50,000 | 86,000 |
| SXGA 14 | <small>1280x1024 (Interface)</small> | 50,000 | 94,000 |
| SXGA 15 | 1280x1024 | 63,370 | 60,010 |
| SXGA 16 | 1280x1024 | 76,970 | 72,000 |
| SXGA 17 | 1152x900 | 61,850 | 66,000 |
| SXGA 18 | <small>1280x1024 (Interface)</small> | 46,430 | 86,700 |
| SXGA 19 | 1280x1024 | 63,790 | 60,180 |
| SXGA 20 | 1280x1024 | 91,146 | 85,024 |
| SXGA+ 1 | 1400x1050 | 63,970 | 60,190 |
| SXGA+ 2 | 1400x1050 | 65,350 | 60,120 |
| SXGA+ 3 | 1400x1050 | 65,120 | 59,900 |
| SXGA+ 4 | 1400x1050 | 64,030 | 60,010 |
| SXGA+ 5 | 1400x1050 | 62,500 | 58,600 |
| SXGA+ 6 | 1400x1050 | 64,744 | 59,948 |
| SXGA+ 7 | 1400x1050 | 65,317 | 59,978 |
| MAC 21 | 1152x870 | 68,680 | 75,060 |
| MAC | 1280x960 | 75,000 | 75,080 |
| MAC | 1280x1024 | 80,000 | 75,080 |
| WXGA 1 | 1366x768 | 48,360 | 60,000 |
| WXGA 2 | 1360x768 | 47,700 | 60,000 |
| WXGA 3 | 1376x768 | 48,360 | 60,000 |
| WXGA 4 | 1360x768 | 56,160 | 72,000 |
| WXGA 6 | 1280x768 | 47,776 | 59,870 |
| WXGA 7 | 1280x768 | 60,289 | 74,893 |
| WXGA 8 | 1280x768 | 68,633 | 84,837 |
| WXGA 9 | 1280x800 | 46,600 | 60,000 |
| WXGA 10 | 1280x800 | 41,200 | 50,000 |
| WXGA 11 | 1280x800 | 49,702 | 59,810 |
| WXGA 12 | 1280x800 | 63,980 | 60,020 |
| WUXGA 1 | 1920x1200 | 74,556 | 59,885 |
| WUXGA 2 | 1920x1200 | 74,038 | 59,950 |
| WSXGA +1 | 1680x1050 | 65,290 | 59,954 |
| WXGA +1 | 1440x900 | 55,935 | 59,887 |
| WXGA +2 | 1440x900 | 74,918 | 60,000 |
| UXGA 1 | 1600x1200 | 75,000 | 60,000 |
| UXGA 2 | 1600x1200 | 81,250 | 65,000 |
| UXGA 3 | 1600x1200 | 87,500 | 70,000 |
| UXGA 4 | 1600x1200 | 93,750 | 75,000 |
| UXGA 5 | 1600x1200 | 106,250 | 85,000 |
| 720p | 1280x720 | 45,000 | 60,000 |
| 720p | 1280x720 | 37,500 | 50,000 |
| 1035i | <small>1920x1035 (Interface)</small> | 33,750 | 60,000 |
| 1080i | <small>1920x1080 (Interface)</small> | 33,750 | 60,000 |
| | <small>1920x1080 (Interface)</small> | 28,125 | 50,000 |
| 1080p | 1920x1080 | 33,750 | 30,000 |
| | 1920x1080 | 28,125 | 25,000 |
| | 1920x1080 | 27,000 | 24,000 |
| | 1920x1080 | 67,500 | 60,000 |
| | 1920x1080 | 56,250 | 50,000 |
| 1080psf/30 | 1920x1080 | 33,750 | 60,000 |
| 1080psf/25 | 1920x1080 | 28,125 | 50,000 |
| 1080psf/24 | 1920x1080 | 27,000 | 48,000 |

✓ **Original:**

* **Original** kann nicht ausgewählt werden wenn * **aktiviert** ist. (Seite 42)

Wenn das Eingangssignal von einem digitalen HDMI/DVI-D-Anschluss kommt, entnehmen Sie weitere Angaben der untenstehenden Tabelle.

| Bildschirmenü | Auflösung | H-Freq. (kHz) | V-Freq. (Hz) | Bildschirmenü | Auflösung | H-Freq. (kHz) | V-Freq. (Hz) |
|---------------|-------------|---------------|--------------|---------------|-----------------------|---------------|--------------|
| D-VGA | 640x480 | 31,470 | 59,940 | D-720p | 1280x720 | 45,000 | 60,000 |
| D-480p | 720x480 | 31,470 | 59,880 | D-720p | 1280x720 | 37,500 | 50,000 |
| D-575p | 720x575 | 31,250 | 50,000 | D-1035i | 1920x1035 (Interface) | 33,750 | 60,000 |
| D-SVGA | 800x600 | 37,879 | 60,320 | D-1080i | 1920x1080 (Interface) | 33,750 | 60,000 |
| D-XGA | 1024x768 | 43,363 | 60,000 | | 1920x1080 (Interface) | 28,125 | 50,000 |
| D-WXGA 1 | 1366x768 | 48,360 | 60,000 | | D-1080psf/30 | 1920x1080 | 33,750 |
| D-WXGA 2 | 1360x768 | 47,700 | 60,000 | D-1080psf/25 | 1920x1080 | 28,125 | 50,000 |
| D-WXGA 3 | 1376x768 | 48,360 | 60,000 | D-1080psf/24 | 1920x1080 | 27,000 | 48,000 |
| D-WXGA 4 | 1360x768 | 56,160 | 72,000 | D-1080p | 1920x1080 | 33,750 | 30,000 |
| D-WXGA 5 | 1366x768 | 46,500 | 50,000 | | 1920x1080 | 28,125 | 25,000 |
| D-WXGA 6 | 1280x768 | 47,776 | 59,870 | | 1920x1080 | 27,000 | 24,000 |
| D-WXGA 7 | 1280x768 | 60,289 | 74,893 | | 1920x1080 | 67,500 | 60,000 |
| D-WXGA 8 | 1280x768 | 68,633 | 84,837 | | 1920x1080 | 56,250 | 50,000 |
| D-WXGA 9 | 1280x800 | 49,600 | 60,050 | D-480i | 720 x 480 | ---- | 59,94/60 |
| D-WXGA 10 | 1280x800 | 41,200 | 50,000 | D-575i | 720 x 575 | ---- | 50,00 |
| D-WXGA 11 | 1280x800 | 49,702 | 59,810 | D-480p | 720 x 480 | ---- | 59,94/60 |
| D-WXGA 12 | 1280x800 | 63,980 | 60,020 | D-575p | 720 x 575 | ---- | 50,00 |
| D-SXGA 1 | 1280x1024 | 63,980 | 60,020 | D-720p | 1280 x 720 | ---- | 59,94/60 |
| D-SXGA 2 | 1280x1024 | 60,276 | 58,069 | D-720p | 1280 x 720 | ---- | 50,00 |
| D-SXGA+ 1 | 1400x1050 | 63,970 | 60,190 | D-1080i | 1920 x 1080 | ---- | 59,94/60 |
| D-SXGA+ 2 | 1400x1050 | 65,350 | 60,120 | D-1080i | 1920 x 1080 | ---- | 50,00 |
| D-SXGA+ 3 | 1400x1050 | 65,120 | 59,900 | D-1080p | 1920 x 1080 | ---- | 59,94/60 |
| D-SXGA+ 4 | 1400x1050 | 64,030 | 60,010 | D-1080p | 1920 x 1080 | ---- | 50,000 |
| D-SXGA+ 5 | 1400x1050 | 62,500 | 58,600 | D-1080p | 1920 x 1080 | ---- | 24,000 |
| D-SXGA+ 6 | 1400x1050 | 64,744 | 59,948 | | | | |
| D-SXGA+ 7 | 1400x1050 | 65,317 | 59,978 | | | | |
| D-UXGA | 1600x1200 | 75,000 | 60,000 | | | | |
| D-WUXGA 2 | 1920 x 1200 | 74,038 | 59,950 | | | | |
| D-WSXGA+ 1 | 1680 x 1050 | 65,290 | 59,954 | | | | |
| D-WXGA+ 1 | 1440x900 | 55,935 | 59,887 | | | | |

✓ Hinweis:

- Je nach Signalstärke und die Art und Länge des Kabels können diese Signale eventuell nicht richtig angezeigt werden.
- Änderungen ohne Vorankündigung vorbehalten.
- Möglicherweise können Sie Bilder auch projizieren, wenn andere Signale als die oben angegebenen an den Signaleingang angeschlossen werden, dabei könnten aber die Funktionen des Projektors eingeschränkt sein.
- Je nach Ihre n Computereinstellungen können die digitalen Signale Ihres PCs möglicherweise nicht korrekt projiziert werden. Überprüfen Sie in diesem Fall Ihre PC-Einstellungen.
- Wenn Sie ein DVI-Signal projizieren, schalten Sie den Projektor ein und wählen Sie dann das Eingangssignal aus. Schalten Sie danach Ihren PC ein. Gehen Sie unbedingt gemäß dieser Anweisungen vor, da sonst das Bild möglicherweise nicht korrekt angezeigt wird. Falls ein Bild nicht richtig angezeigt wird, starten Sie Ihren PC neu.
- Ziehen Sie das Kabel nicht bei laufendem Projektor ab. Falls das Kabel abgezogen und wieder eingesteckt wurde, wird das Bild möglicherweise nicht korrekt projiziert.

CE Mit dem Symbol CE wird angegeben, dass dieses Gerät den Richtlinien der Europäischen Gemeinschaft (EU) entspricht.



Dieses Symbol auf dem Modellschild bedeutet, dass das Gerät bei Underwriters Laboratories Inc. aufgelistet ist. Das Gerät erfüllt die strikten Sicherheitsanforderungen von U.L. bezüglich Brandgefahr, Unfallgefahr und elektrischen Gefahren.



Verwendung von Pixelworks ICs

Technische Daten

Mechanische Daten

| | |
|-------------------------|---|
| Projektor-Typ | Multimedia-Projektor |
| Abmessungen (B x H x T) | LC-WUL100L : 489,5 mm x 164,0 mm x 371,1 mm LC-WUL100 : 489,5 mm x 164,0 mm x 434,8 mm |
| Nettogewicht | LC-WUL100L : 9,0 kg LC-WUL100 : 9,8 kg |
| FußEinstellung | 0° to 4° |

Displayauflösung

| | |
|-------------------|---|
| LCD-Panel | 0,76"-TFT Aktivmatrix-LCD, 3 Anzeigepanels |
| Displayauflösung | 1.920 x 1.200 Punkte |
| Anzahl der Pixels | 6.912.000 (1.920 x 1.200 x 3 Anzeigepanels) |

Signalkompatibilität

| | |
|----------------------|---|
| Farbsystem | PAL, SECAM, NTSC, NTSC4.43, PAL-M und PAL-N |
| SD/HD TV Signal | 480i, 480p, 575i, 575p, 720p, 1035i 1080i und 1080p |
| Eingangsbustfrequenz | H-Sync. 15 kHz–120 kHz, V-Sync. 48 Hz–100 Hz |

Optische Informationen

| | |
|----------------------------------|---|
| Projektionsbildgröße (Diagonale) | Einstellbar von 40" bis 400" (LC-WUL100) |
| Bildwurfweite | 1,4 m - 24,0 m (LC-WUL100) |
| Projektionslinse | F1,7 - 2,3 Linse mit f=26,9 mm - 45,4 mm, mit elektrisch betriebenem Zoom und Fokus (LC-WUL100) |
| Projektionslampe | 330 W-Lampe |

Schnittstelle

| | |
|----------------------------------|--|
| Eingang 1 | DVI [RGB (PC digital), RGB (AV HDCP)]/HDMI (1,3 mit Deepcolor)/ Mini D-Sub 15-Pin[RGB, RGB (Scart)] |
| Eingang 2 | BNC Typ x 5 (G oder Video/Y, B oder Pb-Cb, R oder Pr-Cr, H/HV und V) |
| Eingang 3 | RCA Typ x 3 (Video/Y, Pb/Cb, Pr/Cr), Mini DIN 4 pin x 1 (S-video) |
| Analog-Ausgang | Analog RGB (Mini-D-Sub 15-Pin) Anschluss x1 |
| Analog-Ausgang | Audio (Mini-Typ Stereo) x 1 (variabel) |
| Audio-Eingang 1/2 | Audio (Mini-Typ Stereo) x 1 |
| Audio-Eingang 3 | Cinch-Typ x 2 |
| R/C-Anschluss | Mini-Anschluss (Wired Remote) x 1 |
| Steuerungsport | D-Sub 9-Pin x 1 |
| USB-Verbindung | USB-Serie B x 1 |
| Option | Pj-to-NetDirector Anschluss x 1 |
| Anschluss für die LAN-Verbindung | RJ-45 |

Audio

| | |
|--------------------------|------------------------|
| Internal Audio Amp | 10 W RMS |
| Eingebauter Lautsprecher | 1 Lautsprecher, ø 37mm |

Power

| | |
|--------------------------------|--|
| Spannung und Leistungsaufnahme | AC 100 - 120 V (5,4 A Max. Ampere), 50/60 Hz (U.S.A und Canada) AC 100 - 240 V (5,4-2,6 A max. Ampere), 50/60 Hz (Für andere Länder) |
|--------------------------------|--|

Betriebsumgebung

| | |
|--------------------|--------------|
| Betriebstemperatur | 5°C - 40°C |
| Lagertemperatur | -10°C - 60°C |

Fernbedienung

| | |
|-----------------|----------------------------------|
| Batterie | Typ AAA oder LR03 x 2 |
| Betriebsbereich | 5 m ±30° |
| Abmessungen | B 48 mm x H 27 mm x T 145 mm |
| Nettogewicht | 102 g (einschließlich Batterien) |

Zubehör

| | | |
|-----------------------------|--|---|
| Handbuch (CD-ROM) | Objektivdeckel (für LC-WUL100) | Netzwerkanwendung (CD-ROM) |
| Kurzanleitung | Abdeckung für die Linsenfassung (für LC-WUL100L) | |
| Netz kabel | Objektivschraube zum Diebstahlschutz * | * Bei Fragen zur |
| Fernbedienung und Batterien | VGA-Kabel | Diebstahlschutzschraube der Linse |
| PIN Code-Aufkleber | Fernbedienungskabel | wenden Sie sich an Ihren Fachhändler oder an das Kundendienstzentrum. |

- Änderungen ohne Vorankündigung vorbehalten.
- LCD-Panels werden mit größter Sorgfalt und nach höchsten Standards hergestellt. Mindestens 99,99% der Bildpunkte sind fehlerfrei, bei einer geringen Anzahl (weniger als 0,01%) können wegen der Charakteristik des LCD-Panels Fehler auftreten.

Sonderzubehör

Die nachstehend aufgeführten Teile sind als Sonderzubehör erhältlich. Bei der Bestellung dieser Teile geben Sie bitte die Bezeichnung und die Modellnummer an.

| | Modellnummer |
|-----------------------------------|--------------|
| Standard Zoom-Objektiv | : AH-24741 |
| Langes Zoom-Objektiv | : AH-24771 |
| Ultra Langes Zoom-Objektiv | : AH-24781 |
| Kurzes Zoom-Objektiv | : AH-24711 |
| Kurzes Fix-Objektiv | : AH-24721 |
| SCART-VGA-Kabel | : AH-98881 |
| Pj-to NetDirector | : PJNET-50 |

Objektivaustausch

Das Objektiv dieses Projektors kann durch ein anderes, optionales Objektiv ausgetauscht werden. Mit dieser Funktion können Sie den Projektor für eine Vielzahl von Anwendungen einsetzen. Wenden Sie sich zur Installation und zum Austausch der Linse immer an einen Fachhändler. Die Projektorlinse muss durch einen ausgebildeten Händler oder Fachmann installiert oder ausgetauscht werden. Versuchen Sie nicht, selbst die Linse zu installieren oder auszutauschen da dies zu Verletzungen führen kann.



Fassen Sie den Projektor beim Tragen oder Heben nicht an der Linse an. Dadurch kann das Gerät ernsthaft beschädigt werden.

An die Händler und Wartungsfachkräfte:

Entnehmen Sie weitere Informationen zur Installation und zum Austausch der Installationsanleitung der optionalen Linse. Stellen Sie vor der Installation und dem Austausch der Linse sicher, dass Sie eine Linse mit der richtigen Typ-Bezeichnung verwenden.

Hinweis zu PJ Link

Dieser Projektor erfüllt die Norm PJLink Standard Class 1 der JBMA (Japan Business Machine and Information System Industries Association). Dieser Projektor unterstützt alle in der Norm PJLink Class 1 definierten Befehle und ist für diese Norm PJLink Standard Class 1 zertifiziert.

| Projektor-Eingang | | PJLink-Eingang | Parameter |
|-------------------|------------------|----------------|-----------|
| Eingang 1 | RGB (PC analog) | RGB 1 | 11 |
| | RGB (Scart) | RGB 2 | 12 |
| | RGB (PC Digital) | DIGITAL 1 | 31 |
| | RGB (AV HDCP) | DIGITAL 2 | 32 |
| | HDMI | DIGITAL 3 | 33 |
| Eingang 2 | Video | VIDEO 1 | 21 |
| | Y, Pb/Cb,Pr/Cr | VIDEO 2 | 22 |
| | RGB | RGB 3 | 13 |
| Eingang 3 | Video | VIDEO 3 | 23 |
| | Y, Pb/Cb,Pr/Cr | VIDEO 4 | 24 |
| | S-video | VIDEO 5 | 25 |
| Eingang 4 | NETZWERK | NETZWERK 1 | 51 |

PJLink ist ein eingetragenes Warenzeichen von JBMA und ein angemeldetes Warenzeichen in einigen anderen Ländern.

Anschlussbelegungen

ANALOG/ MONITOR OUT (Mini D-sub 15-polig)

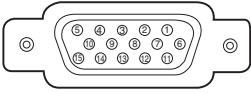

Eingang

| | | | |
|---|---------------------|----|--|
| 1 | Roter Anschluss | 9 | +5V Spannung |
| 2 | Grüner Anschluss | 10 | Masse (Vert. sync.) |
| 3 | Blauer Anschluss | 11 | Masse (Erde) |
| 4 | Keine Verbindung | 12 | DDC Daten |
| 5 | Masse (Horiz.sync.) | 13 | Horiz. sync. Eingang (Composite H/V sync.) |
| 6 | Masse (Rot) | 14 | Vert. sync Eingang |
| 7 | Masse (Grün) | 15 | DDC Takt |
| 8 | Masse (Blau) | | |

Ausgang

| | | | |
|---|---------------------|----|----------------------|
| 1 | Roter Ausgang | 9 | Keine Verbindung |
| 2 | Grüner Ausgang | 10 | Masse (Vert. sync.) |
| 3 | Blauer Ausgang | 11 | Keine Verbindung |
| 4 | Keine Verbindung | 12 | Keine Verbindung |
| 5 | Masse (Horiz.sync.) | 13 | Horiz. sync. Ausgang |
| 6 | Masse (Rot) | 14 | Vert. sync. Ausgang |
| 7 | Masse (Grün) | 15 | Keine Verbindung |
| 8 | Masse (Blau) | | |

DIGITAL (DVI-D) (DVI 24-polig)

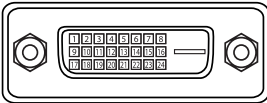

| | | | | | |
|---|-------------------------|----|-------------------------|----|-------------------------|
| 1 | TMDS Daten2- | 9 | TMDS Daten1- | 17 | TMDS Daten0- |
| 2 | TMDS Daten2+ | 10 | TMDS Daten1+ | 18 | TMDS Daten0+ |
| 3 | TMDS Daten2 Abschirmung | 11 | TMDS Daten1 Abschirmung | 19 | TMDS Daten0 Abschirmung |
| 4 | Kein Anschluss | 12 | Kein Anschluss | 20 | Kein Anschluss |
| 5 | Kein Anschluss | 13 | Kein Anschluss | 21 | Kein Anschluss |
| 6 | DDC Takt | 14 | +5V Spannung | 22 | TMDS Takt Abschirmung |
| 7 | DDC Daten | 15 | Masse (für +5 V) | 23 | TMDS Takt+ |
| 8 | Kein Anschluss | 16 | Hot-Plug-Erkennung | 24 | TMDS Takt- |

HDMI (19-polig Typ A)

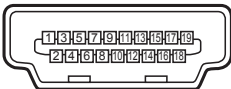

| | | | |
|----|-----------------------|----|--------------------|
| 1 | TMDS-Daten 2+ Eingang | 11 | Masse (TMDS-Takt) |
| 2 | Masse (TMDS-Daten 2) | 12 | TMDS-Takt- Ausgang |
| 3 | TMDS-Daten 2- Eingang | 13 | ---- |
| 4 | TMDS-Daten 1+ Eingang | 14 | ---- |
| 5 | Masse (TMDS-Daten 1) | 15 | SCL |
| 6 | TMDS-Daten 1- Eingang | 16 | SDA |
| 7 | TMDS-Daten 0+ Eingang | 17 | Masse (DDC/CEC) |
| 8 | Masse (TMDS-Daten 0) | 18 | +5 Volt |
| 9 | TMDS-Daten 0- Eingang | 19 | Anschlusserkennung |
| 10 | TMDS-Takt+ Eingang | | |

USB-ANSCHLUSS (Series B)

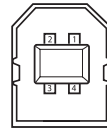

| | |
|---|--------------|
| 1 | Vcc |
| 2 | - Data |
| 3 | + Data |
| 4 | Masse (Erde) |

CONTROL PORT-STECKER (D-sub 9-polig)

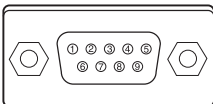

| Seriell | |
|---------|------|
| 1 | ---- |
| 2 | RXD |
| 3 | TXD |
| 4 | ---- |
| 5 | SG |
| 6 | ---- |
| 7 | ---- |
| 8 | ---- |
| 9 | ---- |

LAN-ANSCHLUSS

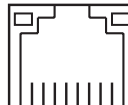

8 7 6 5 4 3 2 1

| | | | |
|---|------|---|------|
| 1 | TX + | 5 | ---- |
| 2 | TX - | 6 | RX - |
| 3 | RX + | 7 | ---- |
| 4 | ---- | 8 | ---- |

Notiz für Nummer des PIN-Code

Notieren Sie in der unteren Spalte die PIN-Codenummer und bewahren Sie dieses Handbuch sicher auf. Falls Sie die Nummer vergessen oder verloren haben und den Projektor nicht mehr steuern können, wenden Sie sich an das Kundenzentrum.

PIN Code-Sperre Nr.

| | | | |
|--|--|--|--|
| | | | |
|--|--|--|--|

Werkseitige Grundeinstellung: 1 2 3 4*

Logo PIN Code-Sperre Nr.

| | | | |
|--|--|--|--|
| | | | |
|--|--|--|--|

Werkseitige Grundeinstellung: 4 3 2 1*

*Wird die vierstellige Nummer geändert, dann geht die Werkseinstellung verloren.

Falls der Projektor mit einem PIN-Code gesperrt ist:

Bringen Sie das nachstehende Schild (mitgeliefert) an einer gut sichtbaren Stelle am Projektorgehäuse an, falls der Projektor mit einem PIN Code gesperrt ist.

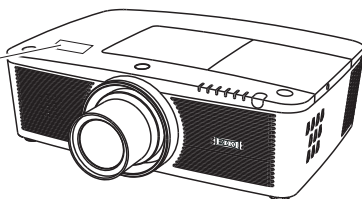

Ausmessungen

Gerät: mm

- ↳ Schraublöcher für die Deckenmontage
- Schraubentyp: M6
- Tiefe: 10,0

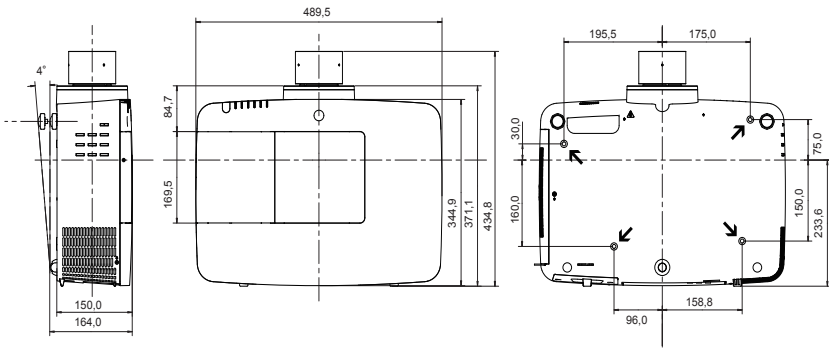
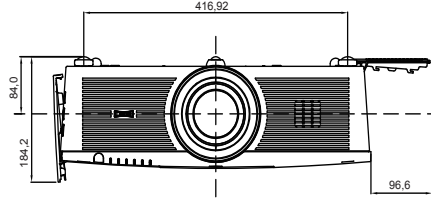

Liste zu Bild in Bild

| Untererfenster Hauptfenster | EINGANG1 | | | | EINGANG2 | | | EINGANG3 | | |
|--------------------------------|----------|-------|-----|------|----------|-------|-------|----------|-------|---------|
| | PC | SCART | DVI | HDMI | PC | YCbCr | VIDEO | YCbCr | VIDEO | S-VIDEO |
| EINGANG1 | PC | x | x | ○ | ○ | ○ | ○ | ○ | ○ | ○ |
| | SCART | x | x | ○ | ○ | ○ | x | ○ | x | x |
| | DVI | ○ | ○ | x | x | ○ | ○ | ○ | ○ | ○ |
| | HDMI | ○ | ○ | x | x | ○ | ○ | ○ | ○ | ○ |
| EINGANG2 | PC | ○ | ○ | ○ | ○ | x | x | x | ○ | ○ |
| | YCbCr | ○ | ○ | ○ | ○ | x | x | x | ○ | ○ |
| | VIDEO | ○ | x | ○ | ○ | x | x | x | x | x |
| EINGANG3 | YCbCr | ○ | ○ | ○ | ○ | ○ | x | x | x | ○ |
| | VIDEO | ○ | x | ○ | ○ | ○ | x | x | x | x |
| | S-VIDEO | ○ | x | ○ | ○ | ○ | x | ○ | x | x |

○ : Bild in Bild-Kombinationen sind aktiviert.

x : Bild in Bild-Kombinationen sind deaktiviert.

✓ Hinweis:

- Wenn das/die Eingangssignal/e nicht kompatibel ist/sind, wird in Bild 1/2 eine X-Markierung angezeigt.
- Je nach Frequenz oder Signaltyp des PC/AV-Eingangs muss die Bildauflösung verringert werden, da sonst möglicherweise keine Bilder unter Bild 1/2 angezeigt werden können.
<Bildauflösung wird verringert, wenn;>
 - Analoge PC-Signale am Eingang anliegen: Zwischen 100-160 MHz
 - <Bilder werden nicht angezeigt und eine X-Markierung erscheint, wenn;>
 - Analoge PC-Signale am Eingang anliegen: Über 160 MHz
 - Digitale PC-Signale am Eingang anliegen: Über 100 MHz
 - Digitale AV-Signale am Eingang anliegen: 1080p
- <Bild in Bild ist deaktiviert, wenn;>
 - Folgende Signalformate am Eingang anliegen: WUXGA 1, WXGA+2, UXGA 1, UXGA 2, UXGA 3, UXGA4, D-1080p

Serielle Steuerungsschnittstelle

Dieser Projektor bietet die Möglichkeit der Steuerung und der Überwachung des Projektorbetriebs über den seriellen Port RS-232C.

Bedienung

- 1 Schließen Sie ein serielles RS-232C-Cross-Kabel an den CONTROL PORT am Projektor und den seriellen Port auf dem PC an. (Seite 19)
- 2 Starten Sie die mit dem PC erhaltene Kommunikationssoftware und stellen Sie die Kommunikationseinstellungen wie folgt ein:

| | |
|-------------------|--------------------|
| Baudrate | : 9600 / 19200 bps |
| Paritätskontrolle | : nein |
| Stopbit | : 1 |
| Flusskontrolle | : nein |
| Datenbit | : 8 |

- 3 Tragen Sie den Befehl zur Projektorsteuerung ein und drücken Sie anschließend die 'Enter'-Taste.

Beispiel

Wenn Sie den Eingangsanschluss zu INPUT 2 ändern möchten, tragen Sie ein: 'C' '0' '6' 'Enter'.

✓ Hinweis:

Die Baud-Rate ist voreingestellt auf 19200 bps. Falls bei der Kommunikation ein Fehler auftritt, ändern Sie den seriellen Port und die Kommunikationsgeschwindigkeit (Baud-Rate).

✓ Hinweis:

Verwenden Sie für die Eingabe die ASCII 64-Byte Großbuchstaben und 1-Byte Zeichen.

Befehl Funktionale Ausführung

Format

Der Befehl wird vom PC an den Projektor im unteren Format gesendet;

'C' [Command] 'CR'

Befehl: zwei Zeichen (siehe die Befehlstabelle unten).

-Der Projektor entschlüsselt den Befehl und sendet die Meldung 'ACK' im unteren Format;

'ACK' 'CR'

-Wenn der Projektor den Befehl nicht entschlüsseln kann, dann sendet es unteres Format zurück.

'?' 'CR'

| Befehl | Funktion |
|--------|---|
| C00 | Schaltet den Projektor EIN |
| C01 | Schaltet den Projektor AUS (sofort AUS) |
| C02 | Schaltet den Projektor AUS |
| C05 | Auswahl Eingang 1 |
| C06 | Auswahl Eingang 2 |
| C07 | Auswahl Eingang 3 |
| C08 | Auswahl Netzwerk |
| C09 | Lautstärke + |
| C0A | Lautstärke - |
| C0B | Stummschaltung EIN |
| C0C | Stummschaltung AUS |
| C0D | Video mute EIN |
| C0E | Video mute AUS |
| C0F | Bildschirm Normalegröße |
| C10 | Bildschirm Vollgröße |
| C1C | Menü EIN |
| C1D | Menü AUS |
| C20 | Helligkeit AUF |
| C21 | Helligkeit AB |
| C23 | Auswahl Eingang 2 Video |
| C24 | Auswahl Eingang 2 Y, Pb/ Cb,Pr/Cr |
| C25 | Auswahl Eingang 2 RGB |
| C28 | Automatische Lampeneinschaltung EIN |
| C29 | Automatische Lampeneinschaltung AUS |
| C33 | Auswahl Eingang 3 Video |
| C34 | Auswahl Eingang 3 S-video |
| C35 | Auswahl Eingang 3 Y, Pb/ Cb,Pr/Cr |

| Befehl | Funktion |
|--------|------------------------------------|
| C3A | Pointer RECHTS |
| C3B | Pointer LINKS |
| C3C | Pointer AUF |
| C3D | Pointer AB |
| C3F | Enter |
| C46 | Zoom AB |
| C47 | Zoom AUF |
| C4A | Fokus AB |
| C4B | Fokus AUF |
| C4F | Auswahl Eingang 1 HDMI |
| C50 | Auswahl Eingang 1 Analog RGB |
| C51 | Auswahl Eingang 1 SCART |
| C52 | Auswahl Eingang 1 DVI (PC Digital) |
| C53 | Auswahl Eingang 1 DVI (AV HDCP) |
| C5D | Linsenverstellung AUF |
| C5E | Linsenverstellung AB |
| C5F | Linsenverstellung LINKS |
| C60 | Linsenverstellung RECHTS |
| C89 | Auto PC-Anpassung |
| C8E | Trapezkorrektur AUF |
| C8F | Trapezkorrektur AB |
| C90 | Trapezkorrektur RECHTS |
| C91 | Trapezkorrektur LINKS |

Befehl 'Status Ablesen'

Format

Der Befehl wird vom PC an den Projektor im unteren Format gesendet;

'CR' [Command] 'CR'

Befehl: ein Zeichen (siehe die Befehlstabelle unten).

Der Projektor entschlüsselt den Befehl und sendet die Meldung 'Character String' im unteren Format;

| Befehl | Funktion | Rückmeldung vom Projektor | Projektorstatus |
|--------|---|---------------------------|---|
| CR0 | Statuswert | 00 | Power On |
| | | 80 | Betriebsbereitschaft (Stand-By) |
| | | 40 | Countdown |
| | | 20 | Abkühlen |
| | | 10 | Stromversorgungsfehler |
| | | 28 | Unregelmäßigkeit beim Abkühlen |
| | | 24 | Abkühlen zum Modus Automatische Lampenabschaltung |
| | | 04 | Modus Automatische Lampenabschaltung nach dem Abkühlen |
| | | 21 | Abkühlen nachdem der Projektor ausgeschaltet wurde wenn die Lampen aus sind. |
| | | 81 | Betriebsbereitschaft nach dem Abkühlen wenn die Lampen ausgeschaltet sind. |
| | | 88 | Betriebsbereitschaft nach dem Abkühlen wenn Unregelmäßigkeiten mit der Temperatur auftreten. |
| | | 2C | Abkühlen nachdem der Projektor durch die Shutter-Steuerung ausgeschaltet wurde. |
| 8C | Betriebsbereitschaft nach dem Abkühlen durch die Shutter-Steuerung. | | |
| CR6 | Temperaturwerte | %1 %2 %3 | %1 = Temperatur am Sensor 1 (°C) %2 = Temperatur am Sensor 2 (°C) %3 = Temperatur am Sensor 3 (°C) (Bsp.) %1 = 12.3°C, %2 = 23.4°C, %3 = 34.5°C --> Der Projektor zeigt an "12.3 23.4 34.5" (Für jeden Sensor werden separate zweistellige Zahlen samt Dezimalwert angezeigt.) |
| | | ? | Kommunikationsstörung |

Die Tabellen auf den Seiten 90 und 91 zeigen die typischen Befehlslisten zur Steuerung des Projektors. Weitere Informationen oder Befehle erhalten Sie von Ihrem Händler.

EIKI

U.S.A.

EIKI International, Inc.
30251 Esperanza
Rancho Santa Margarita
CA 92688-2132
U.S.A.
Tel : 800-242-3454 (949)-457-0200
Fax : 800-457-3454 (949)-457-7878
E-Mail : usa@eiki.com

Deutschland & Österreich

EIKI Deutschland GmbH
Am Frauwald 12
65510 Idstein
Deutschland
Tel : 06126-9371-0
Fax : 06126-9371-14
E-Mail : info@eiki.de

China

EIKI (Shanghai) Co., Ltd.
Lakeside Oasis Middle Ring Business Centre
Block 10. #16-07,
1628, Jin Sha Jiang Road,
Shanghai, 200333. China
Main Line : 86-21-3251-3993
Service Hot Line : 86-21-3251-3995
Fax : 86-21-3251-3997
E-mail : info@eiki-china.com

Canada

EIKI CANADA - Eiki International, Inc.
P.O. Box 156, 310 First St. - Unit 2,
Midland, ON, L4R 4K8, Canada
Tel : 800-563-3454 (705)-527-4084
Fax : 800-567-4069 (705)-527-4087
E-Mail : canada@eiki.com

Eastern Europe

EIKI CZECH SPOL. s.r.o.
Nad Cementárnou 1163/4a
Praha 4, Podolí
147 00
Czech Republic
Tel : +420 241 410 928
+420 241 403 095
Fax : +420 241 409 435
E-Mail : info@eiki.cz

South East Asia

EIKI Industrial (M) Sdn Bhd
No. 3A-2C, 4th Floor, Jalan PJU 8/3A,
Perdana Business Centre,
Bandar Damansara Perdana,
47820 Petaling Jaya, Selangor
Malaysia
Tel : +603-7722-4362
Fax : +603-7722-4392
E-Mail : sales@eiki.my

Japan & Worldwide

EIKI Industrial Company Limited.
4-12 Banzai-Cho, Kita-Ku, Osaka,
530-0028 Japan
Tel : +81-6-6311-9479
Fax : +81-6-6311-8486

WorldWide Website <http://www.eiki.com>