



# Multimedia-Projektor MODELL PLC-XU301A

## Mit Netzwerkunterstützung

- Kabelgebundenes LAN

Bitte beachten Sie die Bedienungsanleitungen unten für Details zur Netzwerk-Funktion.

- Netzwerkeinstellung und -bedienung
- PJ Network Manager

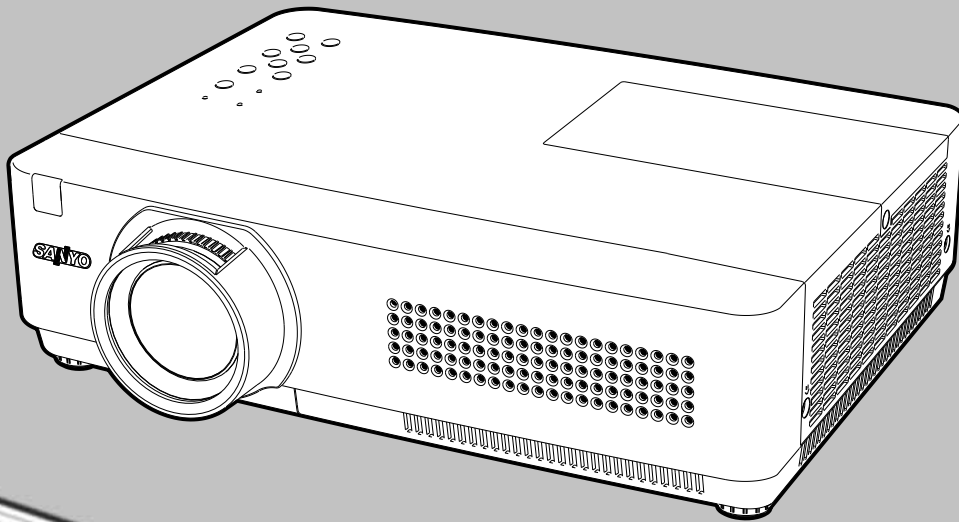

# PROJECTOR

Bedienungsanleitung  
**PJLink™**

# Besonderheiten und Design

Dieser Multimedia-Projektor wurde mit modernster Technologie ausgestattet, die eine kompakte Bauweise, eine lange Lebensdauer und einfache Bedienung gewährleistet. Der Projektor bietet Multimedia-Funktionen, eine Farbpalette von 16,77 Mill. Farben und eine Anzeigetechnik mit einer Flüssigkristallmatrix (LCD).

## ◆ Kompaktes Design

---

Dieser Projektor ist in Größe und Gewicht sehr kompakt ausgelegt. Er ist einfach zu tragen und kann praktisch überall installiert und verwendet werden.

## ◆ Einfache Computereinstellung

---

Der Projektor verfügt über ein Multi-Scan-System und kann deshalb fast alle Computer-Ausgangssignale rasch erkennen (Seite 29). Er unterstützt Auflösungen bis WUXGA.

## ◆ Nützliche Funktionen für Präsentationen

---

- Mit der digitalen Zoomfunktion können Sie bei einer Präsentation die Aufmerksamkeit stets auf die wichtigsten Informationen lenken (Seite 36).
- Als Projektionsfläche können auch Wandtafeln\* verwendet werden.  
\* Die Farbe der Wandtafel muss grün sein (Seite 33, 40).

## ◆ Lampenkontrolle

---

Die Helligkeit der Projektionslampe lässt sich einstellen (Seite 25, 53).

## ◆ Direct Power Off

---

Das Netzkabel kann unmittelbar nach dem Ausschalten des Projektors aus der Steckdose gezogen werden, ohne warten zu müssen, bis sich das Kühlgebläse ausschaltet. (Seite 20).

## ◆ Logofunktion

---

Mit der Logofunktion können Sie Ihr eigenes Anzeigelogo einstellen (Seite 47-49). Sie können ein Bild für das Logo erfassen und es dann als Startanzeige oder zwischen Präsentationen anzeigen.

## ◆ Mehrsprachenmenü

---

Das Bedienungsamenü kann in folgenden 17 Sprachen angezeigt werden: Englisch, Deutsch, Französisch, Italienisch, Spanisch, Portugiesisch, Niederländisch, Schwedisch, Finnisch, Polnisch, Ungarisch, Rumänisch, Russisch, Chinesisch, Koreanisch, Japanisch und Thai (Seite 44).

## ◆ Sicherheitsfunktion

---

Die Sicherheitsfunktion hilft Ihnen, die Sicherheit des Projektors zu gewährleisten. Mit der Funktion Tastatursperre wird die Bedienung der Projektor- und der Fernbedienungstasten gesperrt (Seite 54). Mit der Einstellung des PIN Code Sperre werden Unbefugte von der Projektorbedienung ausgeschlossen (Seite 19, 54-55).

## ◆ Nützliche Wartungsfunktionen

---

Lampen- und Filterwartungsfunktionen sorgen für eine bessere und richtige Wartung des Projektors.

## ◆ LAN-Netzwerk-Funktion

---

Dieser Projektor verfügt sowohl über kabelgebundene als auch drahtlose LAN-Netzwerk-Funktionalität. Sie können den Projektor über ein Netzwerk steuern und verwalten. Details dazu entnehmen Sie bitte der Bedienungsanleitung "Netzwerkeinstellung und -bedienung".

## ◆ Auto Setup-Funktion

---

Diese Funktion ermöglicht Inputsuche, Automatische Trapezkorrektur und Auto PC-Anpassung durch einfaches Drücken der AUTO SETUP-Taste auf dem Projektorgehäuse. (Seite 45).

## ◆ Farbtafelfunktion

---

Diese Funktion ermöglicht Ihnen das projizierte Bild optimal an die Farbe einer Tafel anzupassen, um eine natürliche Farbwiedergabe auch auf farbigen Projektionsflächen zu erreichen.

## ◆ Automatische Lampenabschaltung

---

Diese Funktion verringert den Energieverbrauch und verlängert die Lebensdauer der Projektorlampe (Seite 51).

## ◆ Untertitel

---

Diese liefern über die Bildanzeige Angaben über das Programm oder andere Informationen. Sie können diese Funktion zuschalten und zwischen den angebotenen Kanälen wechseln (Seite 52).

### ✓ Hinweis:

- Die Bildschirmmenüs und die Abbildungen in diesem Handbuch können vom tatsächlichen Gerät geringfügig abweichen.
- Änderungen dieser Bedienungsanleitung bleiben ohne jegliche vorherige Ankündigung vorbehalten.

# Inhaltsverzeichnis

<b>Besonderheiten und Design</b> . . . . .	<b>2</b>	Wahl der Eingangsquelle	
<b>Inhaltsverzeichnis</b> . . . . .	<b>3</b>	(RGB: Computer 1/Computer 2(Analog))	27
<b>Hinweise an den Eigentümer und Benutzer des Projektors.</b> . . . . .	<b>4</b>	Wahl der Eingangsquelle	
<b>Sicherheitsanweisungen</b> . . . . .	<b>5</b>	(RGB(PC digital), RGB(AV HDCP))	28
Luftzirkulation	6	Einstellung des Computersystems	29
Aufstellen des Projektors in geeigneter Position	6	Auto PC-Anpassung	30
Ändern des Projektorstandorts	6	Manuelle PC-Einstellung	31
<b>Erfüllung von Bestimmungen</b> . . . . .	<b>7</b>	Wahl des Bildmodus	33
<b>Bezeichnungen und Funktionen der Projektorteile.</b> . . . . .	<b>8</b>	Bildeinstellung	34
Vorderseite	8	Bildformateinstellung	35
Rückseite	8	<b>Videoeingang</b> . . . . .	<b>37</b>
Unterseite	8	Wahl der Eingangsquelle	
Rückseitige Anschlussbuchsen	9	(Video, S-video)	37
Oberes Gerätebedienfeld	10	Wahl der Eingangsquelle	
Fernbedienung	11	(Component, RGB Scart 21-polig)	38
Einsetzen der Batterien		Wahl des Videosystems	39
in die Fernbedienung	12	Wahl des Bildmodus	40
Betriebsbereich der Fernbedienung	12	Bildeinstellung	41
Fernbedienungscode	12	Bildformateinstellung	43
<b>Installation.</b> . . . . .	<b>13</b>	<b>Einstellung</b> . . . . .	<b>44</b>
Positionieren des Projektors	13	Einstellung	44
Einstellbare Füße	13	<b>Information</b> . . . . .	<b>58</b>
Anschluss an einen Computer	14	Anzeige Information zur Eingabequelle	58
Anschluss von Videogeräten	15	<b>Wartung und Reinigung.</b> . . . . .	<b>59</b>
Anschluss von Component-Videogeräten	16	WARNING-Anzeige	59
Netzkabelanschluss	17	Reinigen der Filter	60
<b>Grundlegende Bedienung</b> . . . . .	<b>18</b>	Zähluhr Filter zurücksetzen	60
Einschalten des Projektors	18	Aufsetzen des Objektivdeckels	61
Ausschalten des Projektors	20	Objektiv reinigen	61
Bedienung des Bildschirmmenüs	21	Reinigen des Projektorgehäuses	61
Menüleiste	22	Lampe wechseln	62
Zoom- und Bildschärfeneinstellung	23	Fehlersuche	64
Auto-Setup-Funktion	23	Menüstruktur	68
Trapezkorrektur	23	Anzeigen und Projektorstatus	70
Toneinstellung	24	Spezifikation kompatibler Computer	71
Projektorbedienung mit		Technische Daten	73
der Fernbedienung	25	Sonderzubehör	74
<b>Computereingang</b> . . . . .	<b>27</b>	Hinweis zu PJ Link	75
		Anschlussbelegungen	76
		Notiz für Nummer des PIN Code	77
		Abmessungen	78

## Warenzeichen

Die Firmen- und Produktebezeichnungen in dieser Anleitung sind Warenzeichen bzw. eingetragene Warenzeichen der betreffenden Eigentümer.

# Hinweise an den Eigentümer und Benutzer des Projektors

Lesen Sie bitte vor der Inbetriebnahme dieses Projektors diese Bedienungsanleitung sorgfältig durch.

Dieser Projektor bietet zahlreiche nützliche Funktionen. Durch eine richtige Gerätebedienung lassen sich die Funktionen optimal verwenden, außerdem wird die Lebensdauer des Projektors dadurch verlängert.

Durch Bedienungsfehler wird nicht nur die Lebensdauer verkürzt, sondern es können Störungen auftreten, die zu einer hohen Brand- oder Unfallgefahr führen.

Nehmen Sie bei auftretenden Betriebsstörungen diese Bedienungsanleitung zur Hand, überprüfen Sie die Bedienung, die Kabelanschlüsse und versuchen Sie Störungen so zu beheben wie im Abschnitt "Fehlersuche" im hinteren Teil dieser Anleitung beschrieben. Falls sich die Störung nicht beheben lässt, wenden Sie sich an Ihren Fachhändler oder an das Kundendienstzentrum.

	<b>VORSICHT</b> <b>GEFAHR VON ELEKTRISCHEN SCHLÄGEN NICHT ÖFFNEN</b>	
<b>VORSICHT: ZUR VERMINDERUNG DER GEFAHR VON ELEKTRISCHEN SCHLÄGEN DARF DIE ABDECKUNG (RÜCKSEITE) NICHT ENTFERNT WERDEN. IM INNEREN BEFINDEN SICH AUßER DER AUSZUTAUSCHENDEN LAMPE KEINE ZU WARTENDEN TEILE. DAS GERÄT DARF NUR VON QUALIFIZIERTEM FACHPERSONAL REPARIERT WERDEN.</b>		
	DIESES SYMBOL BEDEUTET, DASS IM GERÄTEINNEREN GEFAHRLICHE SPANNUNGEN AUFTRETEN, DIE ZU ELEKTRISCHEN SCHLÄGEN FÜHREN KÖNNEN.	
	DIESES SYMBOL BEDEUTET, DASS SICH IN DER BEDIENUNGSANLEITUNG DIESES GERÄTS WICHTIGE HINWEISE ZUR BEDIENUNG UND WARTUNG BEFINDEN.	

## Für EU-Staaten

Das Symbol und das erwähnte Wiederverwertungssystem gelten nur für die Länder der EU und nicht für andere Länder oder Gebiete in der Welt.

Die Produkte von werden aus hochwertigen Materialien und Komponenten gefertigt, die sich wieder verwenden lassen.

Das Symbol bedeutet, dass elektrische oder elektronische Geräte, Batterien und Akkus am Ende ihrer Lebensdauer nicht im Haushaltsmüll entsorgt werden dürfen.

Hinweis:

Ein chemisches Zeichen unter dem Symbol bedeutet, dass die Batterie bzw. der Akku Schwermetalle in gewissen Konzentrationen enthält. Die Metalle werden wie folgt bezeichnet: Hg: Quecksilber, Cd: Cadmium, Pb: Blei

In der Europäischen Union gibt es separate Sammelstellen für elektrische und elektronische Geräte, Batterien und Akkus. Entsorgen Sie solche Geräte bitte richtig in der kommunalen Sammelstelle bzw. im Recyclingzentrum.

Helfen Sie mit, die Umwelt in der wir leben, zu schützen.



## Sicherheitsmaßnahmen

**WARNUNG:** ● **DIESES GERÄT MUSS UNBEDINGT GEERDET WERDEN.**

- **UM DIE GEFAHR VON FEUER ODER ELEKTRISCHEN SCHLÄGEN ZU REDUZIEREN DARF DIESES GERÄT WEDER REGEN NOCH FEUCHTIGKEIT AUSGESETZT WERDEN.**

- Dieser Projektor erzeugt über die Projektionslinse intensives Licht. Schauen Sie niemals direkt in die Linse, da Sie sonst Augenschäden davontragen können. Achten Sie besonders darauf, dass Kinder nicht direkt in den Lichtstrahl schauen.
- Stellen Sie den Projektor an einem geeigneten Ort auf. Andernfalls besteht Brandgefahr.
- Durch ausreichenden Platz über, hinter und seitlich neben dem Gerät kann die richtige Belüftung und Kühlung des Geräts sichergestellt werden. Die hier gezeigten Maße stellen die Mindestabstände dar. Ist der Projektor für den Einbau in einen Schrank oder einer ähnlichen Einrichtung vorgesehen, dann müssen die Mindestabstände eingehalten werden.
- Verdecken Sie nicht die Belüftungsschlitze des Projektors. Hitzestau kann zu Brandgefahr führen und verkürzt die Lebensdauer Ihres Projektors.

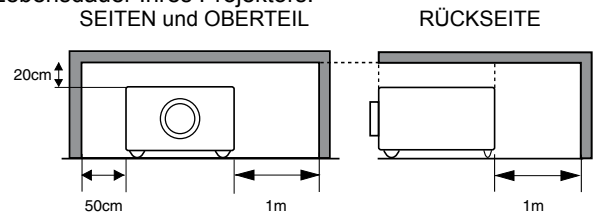

- Ziehen Sie den Netzstecker aus der Steckdose, falls Sie den Projektor für längere Zeit nicht in Betrieb nehmen.
- Lassen Sie niemals dasselbe Bild über längere Zeit anzeigen. Durch den technischen Aufbau von LCD-Panels bedingt könnten dauerhaft Nachbilder auf der Anzeige verbleiben.



## VORSICHT

**SETZEN SIE ZUR VERMEIDUNG VON GEFAHREN UND BETRIEBSSCHÄDEN DEN PROJEKTOR KEINER FETTHALTIGEN, FEUCHTEN ODER RAUCHHALTIGEN LUFT AUS, WIE Z. B. IN EINER KÜCHE. BEI KONTAKT MIT ÖL ODER CHEMIKALIEN KANN DER PROJEKTOR BESCHÄDIGT WERDEN.**

**BEWAHREN SIE DIESE BEDIENUNGSANLEITUNG ZUM SPÄTEREN NACHSCHLAGEN SORGFÄLTIG AUF.**

# Sicherheitsanweisungen

Lesen Sie vor der Inbetriebnahme dieses Gerätes alle Sicherheits- und Bedienungsanweisungen sorgfältig durch.

Bewahren Sie nach dem Lesen aller Anweisungen die Bedienungsanleitung für spätere Referenzzwecke sorgfältig auf. Für die Reinigung des Projektors müssen Sie den Netzstecker aus der Steckdose ziehen. Verwenden Sie zum Reinigen keine Flüssigkeiten oder Sprühreinigungsmittel. Verwenden Sie für die Reinigung lediglich ein feuchtes Tuch.

Beachten Sie alle auf dem Projektor angebrachten Hinweise und Warnschilder.

Ziehen Sie bei aufkommendem Gewitter, oder wenn Sie den Projektor für längere Zeit nicht in Betrieb nehmen, den Netzstecker aus der Steckdose. Damit vermeiden Sie, dass der Projektor bei einem Gewitter oder sonstigen im Netz auftretenden Spannungstößen beschädigt werden kann.

Das Gerät darf keinem Regen oder Nässe ausgesetzt werden, wie z.B. in einem feuchten Keller, in der Nähe eines Swimmingpools usw.

Vom Hersteller nicht zugelassenes Zubehör darf aus Sicherheitsgründen nicht verwendet werden.

Stellen Sie den Projektor nicht auf instabile Tische, Ständer oder Unterlagen. Der Projektor könnte herunterfallen, Kindern und Erwachsenen Verletzungen zufügen und selbst beschädigt werden. Verwenden Sie nur vom Hersteller zugelassene bzw. mitgelieferte Rollwagen oder Projektorständer. Für die Installation an einer Wand oder in einem Regal müssen der vom Hersteller zugelassene Installationssatz verwendet und die entsprechenden Anweisungen des Herstellers genau befolgt werden.

Bewegen Sie Projektionsständer, die auf einem Rollwagen angebracht sind, äußerst vorsichtig. Abruptes Anhalten, übermäßige Kraftanwendung und Bodenunebenheiten können dazu führen, dass der Projektor mitsamt Rollwagen umfällt.

An der Rückseite und an der Unterseite des Gehäuses sind Lüftungsschlitze für die Luftzufuhr vorhanden, um einen zuverlässigen Betrieb zu gewährleisten und das Gerät vor Überhitzung zu schützen.



Die Lüftungsschlitze dürfen niemals mit Stoffen oder anderen Gegenständen abgedeckt werden. Der Projektor darf auch nicht auf einer weichen Unterlage, wie z.B. auf einem Sofa oder einem Teppich aufgestellt werden, weil die Lüftungsschlitze an der Unterseite blockiert werden können. Außerdem darf der Projektor nicht in der Nähe eines oder über einem Heizkörper platziert werden.

Der Projektor darf nicht in einem Wandregal oder einem Schrank betrieben werden, wenn keine ausreichende Belüftung gesichert ist.

Stecken Sie keine Gegenstände in die Gehäuseschlitze, weil durch einen entstehenden Kurzschluss ein Feuer oder ein elektrischer Schlag verursacht werden kann. Verschütten Sie keine Flüssigkeiten auf dem Projektor.

Der Projektor darf nicht in der Nähe eines Luftauslasses einer Klimaanlage aufgestellt werden.

Beachten Sie unbedingt die Angaben zur Spannungsversorgung auf dem Typenschild. Wenn Sie Zweifel haben, ob Sie über die richtige Spannungsversorgung verfügen, dann wenden Sie sich an einen autorisierten Händler oder an das örtliche Energieversorgungsunternehmen.

Überlasten Sie niemals Wandsteckdosen und Verlängerungskabel durch den Anschluss von zu vielen Geräten, da dies sonst zu Feuer oder Stromschlag führen kann. Auf dem Netzkabel dürfen keinerlei Gegenstände aller Art abgestellt werden. Achten Sie darauf, dass niemand über das Kabel läuft und somit sich selbst gefährdet und das Kabel beschädigt.

Versuchen Sie niemals selbst am Projektor Reparaturen vorzunehmen und entfernen Sie nicht die Gehäuseabdeckungen, weil Sie dabei gefährlichen Spannungen und anderen Gefahren ausgesetzt werden. Reparaturen dürfen nur von qualifiziertem Fachpersonal ausgeführt werden.

In folgenden Situationen müssen Sie sofort das Netzkabel aus der Steckdose ziehen und einen qualifizierten Fachmann benachrichtigen:

- wenn Netzkabel oder Netzstecker beschädigt sind.
- wenn Flüssigkeit in das Geräteinnere eingedrungen ist.
- wenn der Projektor Regen oder Wasser ausgesetzt worden ist.
- wenn der Projektor nicht einwandfrei funktioniert, obwohl er laut den Bedienungsanweisungen betrieben wird. Betätigen Sie nur die in dieser Bedienungsanleitung beschriebenen Einstellrichtungen, weil sonst die Gefahr einer Gerätebeschädigung besteht und umfangreiche Nachstarbeiten und Reparaturen durch Fachpersonal notwendig werden können.
- wenn der Projektor fallen gelassen wurde oder das Gehäuse beschädigt ist.
- oder wenn sich die Leistung des Projektors stark verändert, was ein klares Anzeichen für eine notwendige Wartung ist.

Sollten Ersatzteile für den Projektor benötigt werden, müssen Sie sich vergewissern, dass nur Originalteile oder vom Hersteller zugelassene gleichwertige Teile eingebaut werden. Durch Einbau unzulässiger Teile kann Feuer oder elektrischer Schlag verursacht werden.

Lassen Sie nach jeder Wartung oder Reparatur eine standardmäßige Funktionsprüfung durch den Servicetechniker ausführen, um die Sicherheit und Betriebsfähigkeit des Projektors sicherzustellen.

## Luftzirkulation

Die Öffnungen im Gehäuse dienen der Belüftung. Um einen störungsfreien Betrieb zu gewährleisten und um den Projektor vor Überhitzung zu schützen, dürfen diese Öffnungen daher nicht blockiert oder abgedeckt werden.



### VORSICHT

An der Luftaustrittsöffnung tritt heiße Luft aus. Bei der Aufstellung und während des Betriebs müssen die folgenden Vorsichtsmaßnahmen beachtet werden:

- Leicht entzündliche Gegenstände oder Spraydosen dürfen nicht in der Nähe der Luftaustrittsöffnungen des Projektors aufgestellt werden.
- Halten Sie um die Luftaustrittsöffnung einen Bereich von mindestens 1 m frei.
- Die Umgebung der Luftaustrittsöffnung darf nicht berührt werden, dies gilt besonders für Schrauben und andere Metallteile. Während des Projektorbetriebs können diese Teile sehr heiß werden.
- Stellen Sie keine Gegenstände auf das Gehäuse. Gegenstände auf dem Gehäuse können nicht nur beschädigt werden, sondern durch die Hitze kann sogar ein Brand ausgelöst werden.

Der Projektor ist zum Abkühlen mit einem Kühlgebläse ausgestattet. Die Gebläsedrehzahl wird durch die Temperatur im Projektorinneren gesteuert.

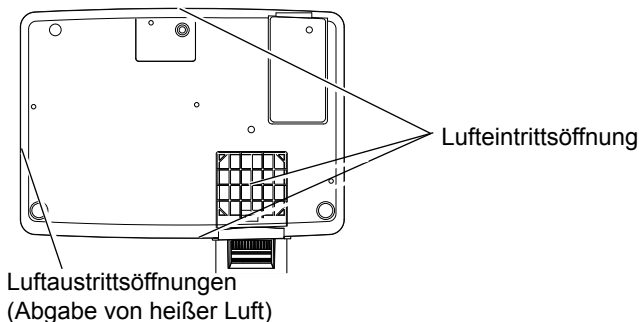
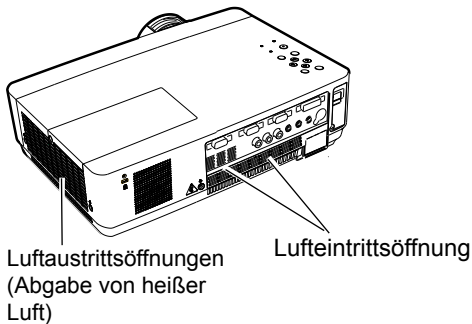
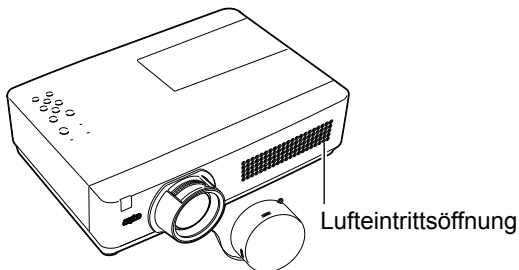

## Aufstellen des Projektors in geeigneter Position

Stellen Sie den Projektor ordnungsgemäß auf. Wenn der Projektor nicht ordnungsgemäß aufgestellt wird, kann sich die Lampenlebensdauer verkürzen und es besteht die Gefahr eines Brandausbruchs.

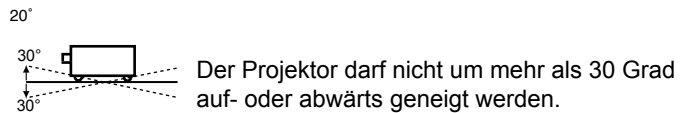
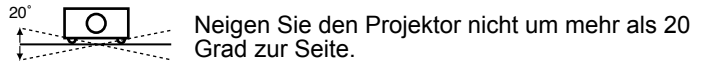

Der Projektor darf nicht für eine Bildprojektion nach oben gerichtet werden.



Der Projektor darf nicht für eine Bildprojektion nach unten gerichtet werden.



Der Projektor darf nicht für die Bildprojektion auf einer Geräteseite aufgestellt werden.

## Ändern des Projektorstandorts

Wenn Sie den Standort des Projektors verändern, setzen Sie die Schutzabdeckung auf die Linse und drehen Sie die einstellbaren Füße zurück, um Beschädigungen der Linse oder des Gehäuses zu vermeiden.

Wenn der Projektor für längere Zeit nicht verwendet wird, geben Sie das Gerät bitte mit nach oben weisender Linse in einen geeigneten Koffer.



### VORSICHT

Der (mitgelieferte) Koffer schützt vor Staub und Kratzern auf der Oberfläche des Gehäuses und ist nicht dafür geeignet, ein Gerät vor äußeren Einwirkungen zu schützen. Lassen Sie den Projektor niemals durch einen Kurierdienst oder anderen Lieferservice in einer ungeeigneten Verpackung transportieren. Achten Sie darauf, dass der Projektor nicht fallengelassen, angestoßen oder starken Stößen ausgesetzt wird und dass nichts auf das Gehäuse gelegt wird.



### VORSICHT BEIM TRAGEN/TRANSPORTIEREN DES PROJEKTORS

- Lassen Sie den Projektor nicht fallen und setzen Sie ihn keinen starken Stößen aus. Dadurch können Betriebsstörungen auftreten und der Projektor kann beschädigt werden.
- Verwenden Sie zum Tragen des Projektors einen geeigneten Koffer.
- Lassen Sie den Projektor niemals durch einen Kurierdienst oder anderen Lieferservice in einer ungeeigneten Verpackung transportieren. Dadurch kann das Gerät beschädigt werden. Wird der Projektor von einem Kurierdienst oder Lieferservice transportiert, so lassen Sie sich vorher von Ihrem Fachhändler beraten.
- Stecken Sie den Projektor nicht in eine Tragetasche, solange er sich nicht ausreichend abgekühlt hat.

# Erfüllung von Bestimmungen

## Bestimmung des FCC-Telekommunikationsgesetzes der USA (Federal Communications Commission)

Hinweis: Dieses Gerät wurde getestet und erfüllt die Grenzwertbestimmungen für Digitalgeräte der Klasse B, entsprechend den FCC-Bestimmungen Teil 15. Mit diesen Grenzwerten wird beim Betrieb des Gerätes in einem Wohngebiet angemessener Schutz gegen schädliche Interferenzen gewährleistet. Das Gerät erzeugt, verwendet und strahlt Hochfrequenzenergie ab, und falls es nicht entsprechend den Anweisungen installiert und verwendet wird, können Beeinträchtigungen des Funkverkehrs auftreten. Es besteht keinerlei Garantie, dass bei einer bestimmten Aufstellungsart keine Störungen auftreten. Falls Radio- oder Fernsehempfangsstörungen verursacht werden, was durch Aus- und Wiedereinschalten des Gerätes überprüft werden kann, so werden Sie angehalten, die Störungen auf eine der folgenden Arten zu korrigieren:

- Ändern Sie die Ausrichtung oder den Standort der Empfangsantenne.
- Vergrößern Sie den Abstand zwischen Gerät und Empfänger.
- Schließen Sie das Gerät an einer Steckdose an, die sich nicht im gleichen Schaltkreis befindet wie die Steckdose, an welcher der Empfänger angeschlossen ist.
- Lassen Sie sich von einem Fachhändler oder einem erfahrenen Radio/Fernsehtechniker beraten.

Zur Erfüllung der Grenzwertbestimmungen in der Unterklasse B der FCC-Bestimmungen, Teil 15, muss eine abgeschirmte Leitung verwendet werden.

Falls in dieser Bedienungsanleitung nicht ausdrücklich angegeben, dürfen an diesem Gerät keine Abänderungen oder Modifikationen vorgenommen werden. Unerlaubte Änderungen und Modifikationen können einen Entzug der Betriebserlaubnis zur Folge haben.

Modellnummer : PLC-XU301A  
Handelsbezeichnung : Sanyo  
Verantwortliche Stelle : SANYO NORTH AMERICA CORPORATION  
Adresse : 21605 Plummer Street, Chatsworth, California 91311, USA  
Tel. Nr. : (818)998-7322

## Netzkabelanforderungen

Das mitgelieferte Netzkabel dieses Projektors erfüllt die Verwendungsanforderungen des Landes, in dem das Gerät gekauft wurde.

### Netzkabel für die USA und Kanada:

Das in den USA und Kanada verwendete Netzkabel ist bei Underwriters Laboratories (UL) registriert und wurde durch die Canadian Standard Association (CSA) zugelassen.

Das Netzkabel ist mit einem geerdeten speziellen Wechselspannungsstecker ausgerüstet. Mit dieser Sicherheitsmaßnahme wird sichergestellt, dass der Stecker in die Steckdose passt. Diese Sicherheitsmaßnahme darf nicht umgangen werden. Wenden Sie sich an eine Elektrofachkraft, falls der Stecker nicht in die Steckdose passen sollte.

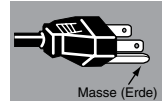

### Netzkabel für das Vereinigte Königreich:

Dieses Kabel ist mit einem Stecker ausgerüstet, der eine Sicherung enthält. Die Stromstärke der Sicherung ist auf dem Steckerstift angegeben. Als Ersatzsicherung muss eine von ASTA zugelassene BS 1362-Sicherung des gleichen Auslösekennwertes verwendet werden. Bei einem abnehmbaren Deckel darf der Stecker niemals ohne Deckel verwendet werden. Als Ersatzsicherung muss eine Sicherung der gleichen Farbe verwendet werden, wie auf dem Steckerstift angegeben (z. B. Rot oder Orange). Sicherungsdeckel sind bei der in der Bedienungsanleitung angegebenen Zubehörverkaufsstelle erhältlich.

Falls der Stecker nicht an Ihrer Steckdose angeschlossen werden kann, muss er entfernt werden.

Die Enden der Zuleitung müssen fachgerecht vorbereitet und dann an den korrekten Stecker angeschlossen werden.

**WARNUNG : EINE STECKERLEITUNG MIT FREILIEGENDEN BLANKEN KUPFERADERN IST NACH ANSCHLUSS AN EINER STECKDOSE LEBENSGEFÄHRLICH.**

Die Einzelleitungen des Netzkabels sind mit den folgenden Kennfarben bezeichnet:

- Grün-gelb . . . . . Erdleitung
- Blau . . . . . Neutralleiter
- Braun . . . . . Spannungsführende Phasenleitung

Falls die Kennfarben der Einzelleitungen des Netzkabels dieses Gerätes nicht den Kennfarben Ihres Steckers entsprechen, müssen Sie wie folgt vorgehen:

Die mit der Kennfarbe grün-gelb versehene Einzelleitung muss an der mit E bzw. mit einem Erdungssymbol gekennzeichneten oder grün-gelb gefärbten Steckerklemme  $\perp$  angeschlossen werden.

Die mit der Kennfarbe blau gefärbte Einzelleitung muss an der mit N gekennzeichneten oder schwarz gefärbten Steckerklemme angeschlossen werden.

Das mit der Kennfarbe braun gefärbte Kabel muss an der mit L gekennzeichneten oder rot gefärbten Steckerklemme angeschlossen werden.

**WARNUNG: DIESES GERÄT MUSS UNBEDINGT GEERDET WERDEN.**

**DIE VERWENDETE STECKDOSE MUSS SICH IN DER NÄHE DES GERÄTES BEFINDEN UND GUT ZUGÄNGLICH SEIN.**

# Bezeichnungen und Funktionen der Projektorteile

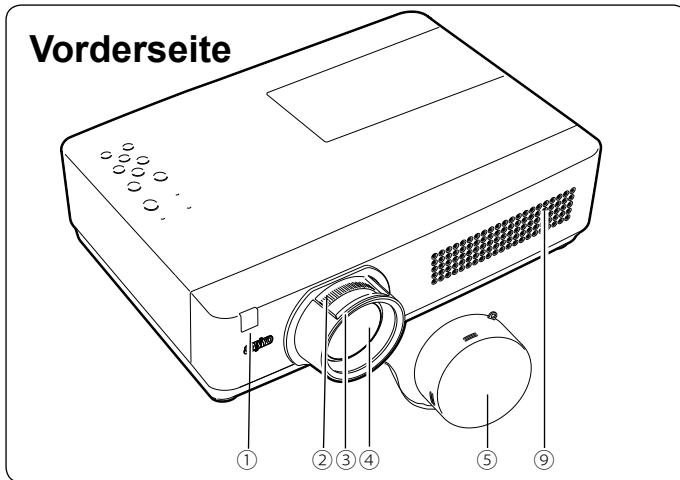

- ① Infrarotfernbedienungsempfänger
- ② Zoomring
- ③ Scharfeinstellung
- ④ Projektionslinse
- ⑤ Objektivdeckel  
(Siehe Seite 61 zur Anbringung des Deckels).

**⚠ VORSICHT**

Schalten Sie nie den Projektor mit aufgesetztem Objektivdeckel an. Die hohe Temperatur des Lichtstrahls könnte den Objektivdeckel beschädigen und zu einer Brandgefahr führen.

- ⑥ Lautsprecher

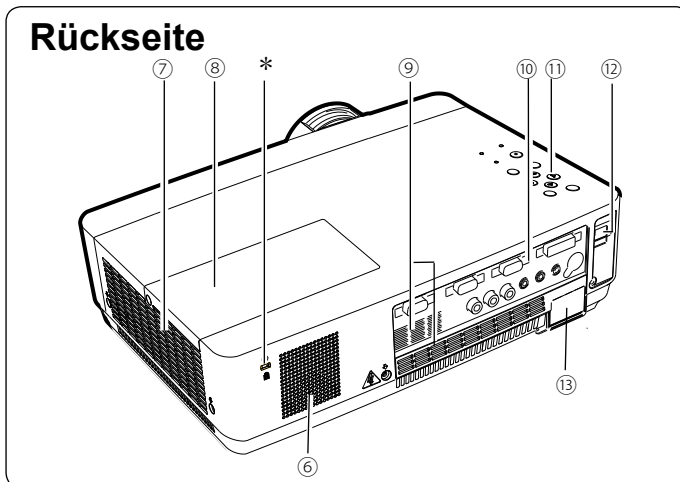

- ⑦ Luftaustrittsöffnungen

**⚠ VORSICHT**

An der Luftaustrittsöffnung tritt heiße Luft aus. Stellen Sie keine wärmeempfindlichen Gegenstände in der Nähe auf.

- ⑧ Lampenabdeckung
- ⑨ Lufteintrittsöffnung
- ⑩ Buchsen und Anschlüsse
- ⑪ Steuertasten und Anzeigen an der Projektoroberseite
- ⑫ LAN-Anschlussbuchse
- ⑬ Netzanschlussbuchse
- ⑭ Filter
- ⑮ Einstellbare Füße

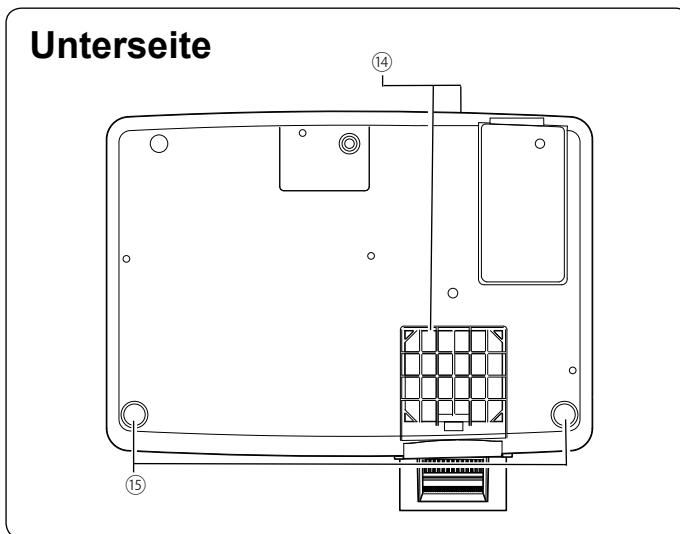

**✓ Hinweis:**

- ⑫ Die LAN-Anschlussbuchse dient für die Netzwerkfunktion. Siehe dazu die Bedienungsanleitung "Netzwerkeinstellung und -bedienung".

**\* Kensington-Sicherheitschloss**

Dieser Steckplatz ist für ein Kensington-Sicherheitschloss vorgesehen, um einen Diebstahl des Projektors zu verhindern.

\* Kensington ist ein registriertes Warenzeichen der ACCO Brands Corporation.



## Rückseitige Anschlussbuchsen

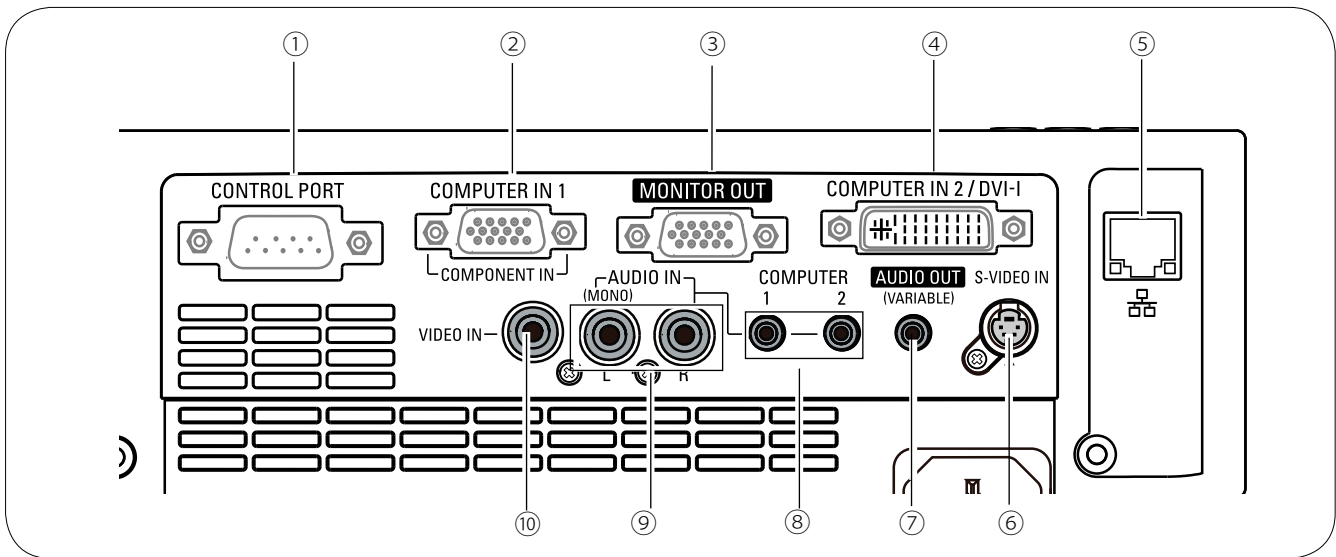

① **CONTROL PORT**

Wird der Projektor von einem Rechner gesteuert, so wird an dieser Buchse die serielle Steuerungsleitung angeschlossen.

② **COMPUTER IN 1 / COMPONENT IN**

Schließen Sie an dieser Buchse ein Computerausgangssignal, den Videoausgang eines 21-poligen RGB Scart-Steckers oder einen Component-Videoausgang an. (Seite 14, 16)

③ **MONITOR OUT**

Dieser Anschluss kann verwendet werden, um das analoge RGB-Signal und Component-Signal vom Anschluss COMPUTER IN 1/COMPONENT IN an den anderen Monitor auszugeben (Seite 14, 16).

④ **COMPUTER IN 2 / DVI-I**

Schließen Sie hier die Ausgabe des Computers (Digital/ Analog DVI-I-Typ) an (Seite 14, 16)

⑤ **LAN-Anschlussbuchse**

Schließen Sie hier das LAN-Kabel an (Siehe dazu die Bedienungsanleitung "Netzwerkeinstellung und -bedienung").

⑥ **S-VIDEO IN**

Schließen Sie an dieser Buchse das S-VIDEO-Ausgabesignal von Videogeräten an (Seite 16).

⑦ **AUDIO OUT (VARIABLE)**

Schließen Sie an dieser Buchse einen externen Audioverstärker an (Seite 14 - 16). Dieser Anschluss gibt das Tonsignal vom Anschluss AUDIO IN aus ( ⑧ oder ⑨).

⑧ **COMPUTER 1 / COMPUTER 2 AUDIO IN**

Schließen Sie an dieser Buchse den Audioausgang (Stereo) von einem Computer oder von Videogeräten an, die an Buchse ② oder ④ angeschlossen sind. (Seite 14, 16)

⑨ **AUDIO IN**

Schließen Sie an dieser Buchse den Audioausgang der an den Buchsen ⑥ oder ⑩ angeschlossenen Videogeräte an. Schließen Sie dieses für ein Mono-Audiosignal (einzelnes Audiokabel) an die Buchse L (MONO) an (Seite 15).

⑩ **VIDEO IN**

Schließen Sie an dieser Buchse den Composite-Videoausgang von Videogeräten an (Seite 15).

## Oberes Gerätebedienfeld

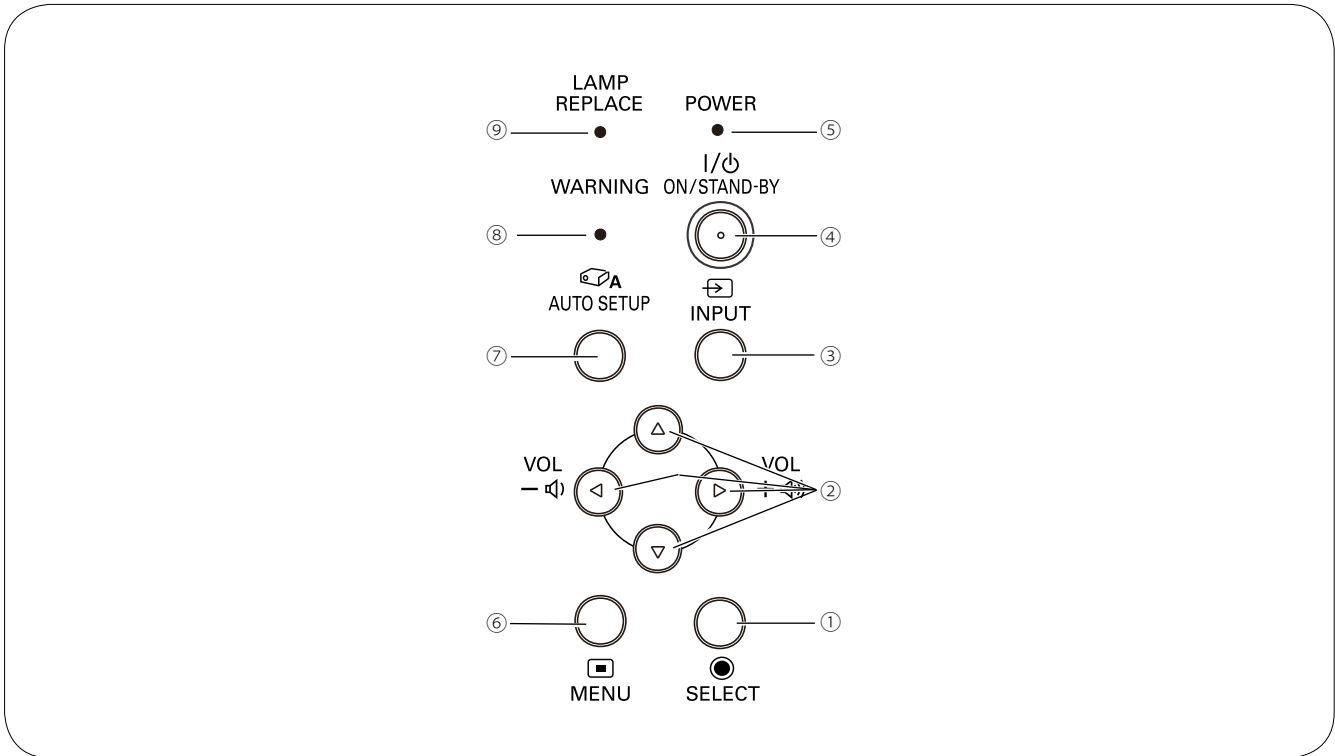

- ① **SELECT-Taste**
  - Diese Taste wird zum Ausführen eines gewählten Menüpunktes verwendet (Seite 21).
  - Im Digitalzoommodus kann das Bild vergrößert und verkleinert werden (Seite 36).
- ② **Zeigertasten ▲▼◀▶ (VOLUME +/-)**
  - Diese Tasten werden zur Auswahl von Elementen oder zum Einstellen eines Werts im Bildschirmmenü verwendet (Seite 21).
  - Zum Schwenken des Bildes in der Betriebsart Digitaler Zoom +/- (Seite 36).
  - Drücken Sie die Zeigertasten ◀▶, um die Lautstärke einzustellen (Seite 24).
- ③ **INPUT-Taste**
  - Wählen Sie hier eine Eingabequelle (Seite 27-28, 37-38).
- ④ **ON/STAND-BY-Taste**
  - Zum Ein- und Ausschalten des Projektors (Seite 18-20).
- ⑤ **POWER-Anzeige**
  - Leuchtet rot, wenn sich der Projektor in Betriebsbereitschaft (Stand-By) befindet.
  - Leuchtet während des Betriebs grün.
  - Blinkt grün, wenn sich der Projektor im Energiesparmodus befindet (Seite 51).
- ⑥ **MENU-Taste**
  - Diese Taste dient zum Ein- und Ausschalten des Bildschirmmenüs (Seite 21).
- ⑦ **AUTO SETUP-Taste**
  - Führen Sie die Einstellung von Auto-Setup (inkl. Inputsuche, Auto PC-anpassung und Automatische Trapezkorrektur Funktionen) in der Einstellung im Menü (Seite 23, 45).
- ⑧ **WARNING-Anzeige**
  - Leuchtet rot, wenn ein undefinierter Betriebszustand festgestellt wird.
  - Blinkt auch dann rot, wenn die Innentemperatur des Projektors über den normalen Betriebswert angestiegen ist (Seite 59, 70).
- ⑨ **LAMP REPLACE-Anzeige**
  - Erreicht die Projektorlampe das Ende ihrer Lebensdauer, dann leuchtet die LAMP REPLACE-Anzeige orange auf (Seite 62, 70).

## Fernbedienung

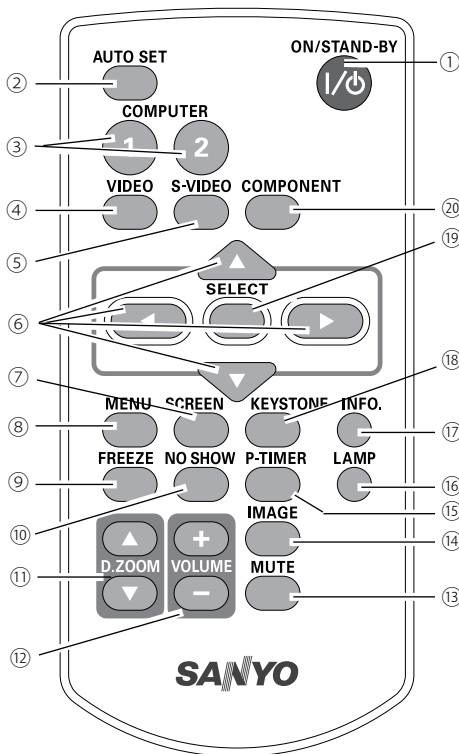

- ① **ON/STAND-BY-Taste**  
Zum Ein- und Ausschalten des Projektors. (Seite 18-20)
- ② **AUTO SET -Taste**  
Führen Sie die Einstellung von Auto-Setup (inkl. Inputsuche, Auto PC-anpassung und Automatische Trapezkorrektur Funktionen) in der Einstellung im Menü (Seiten 23, 45).
- ③ **COMPUTER 1/2-Taste**  
Zur Auswahl von Computer als Eingangsquelle. (Seite 27-28,38)
- ④ **VIDEO-Taste**  
Zur Auswahl von VIDEO als Eingangsquelle. (Seite 37)
- ⑤ **S-VIDEO-Taste**  
Zur Auswahl von S-VIDEO als Eingangsquelle. (Seite 37)
- ⑥ **Zeigertasten ▲▼◀▶ Tasten**  
-Zur Auswahl von Elementen oder zum Einstellen eines Werts im Bildschirmmenüs. (Seite 21)  
Zum Schwenken des Bildes in der Betriebsart Digitaler Zoom +/- (Seite 36)
- ⑦ **SCREEN-Taste**  
Zur Auswahl des Bildschirmmodus. (Seite 26,35-36,43)
- ⑧ **MENU-Taste**  
Diese Taste dient zum Ein- und Ausschalten des Bildschirmmenüs. (Seite 21)
- ⑨ **FREEZE-Taste**  
Hält das Bild als Standbild auf dem Bildschirm. (Seite 25)
- ⑩ **NO SHOW-Taste**  
Zur kurzzeitigen Bildabschaltung. (Seite 26)
- ⑪ **D.ZOOM ▲▼-Tasten**  
Zum Ein- und Auszoomen der Anzeigen. (Seite 25, 36)
- ⑫ **VOLUME +/- -Taste**  
Einstellen des Lautstärkepegels. (Seite 24)
- ⑬ **MUTE-Taste**  
Zur Unterbrechung der Tonwiedergabe. (Seite 42)
- ⑭ **IMAGE-Taste**  
Zur Einstellung des Bildmodus. (Seite 26,33,40)
- ⑮ **P-TIMER-Taste**  
Zur Bedienung der P-Timerfunktion. (Seite 26)
- ⑯ **LAMP-Taste**  
Zur Auswahl des Lampenmodus. (Seite 25, 53)
- ⑰ **INFO.-Taste**  
Zur Bedienung der Informationsfunktion. (Seite 58)
- ⑱ **KEystone-Taste**  
Zur Korrektur einer Trapezverzerrung. (Seite 23, 46)
- ⑲ **SELECT-Taste**  
- Zur Ausführung der gewählten Option. (Seite 21)  
- Im Digitalzoom-Modus kann das Bild vergrößert und verkleinert werden. (Seite 36)
- ⑳ **COMPONENT-Taste**  
Zur Auswahl von COMPONENT als Eingangsquelle. (Seite 38)

### ✓ Hinweis:

- Halten Sie für einen sicheren Betrieb die folgenden Vorsichtsmaßnahmen ein:
- Setzen Sie die Fernbedienung keiner Feuchtigkeit oder Hitze aus, verbiegen Sie sie nicht und lassen Sie sie nicht fallen.
  - Verwenden Sie zum Reinigen ein weiches trockenes Tuch. Verwenden Sie kein Benzin, keine Lösungsmittel, Sprays oder andere Chemikalien.

## Einsetzen der Batterien in die Fernbedienung

**1** Öffnen Sie den Batteriefachdeckel.

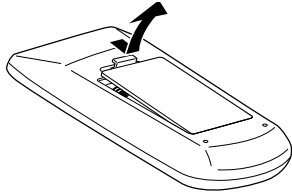

**2** Setzen Sie die neuen Batterien in das Batteriefach ein.

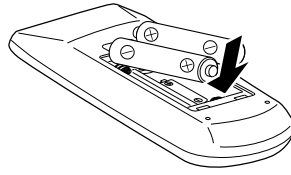

Zwei Batterien Typ AAA  
Achten Sie auf die richtige Polarität (+ und -) und kontrollieren Sie, ob ein guter Kontakt mit den Anschlüssen im Batteriefach vorhanden ist.

**3** Schließen Sie die Abdeckung wieder.

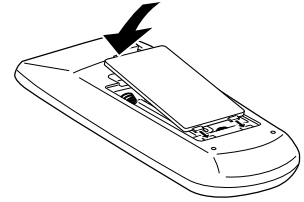

Halten Sie für einen sicheren Betrieb die folgenden Vorsichtsmaßnahmen ein:

- Verwenden Sie 2 Alkalibatterien vom Typ AAA oder LR03.
- Tauschen Sie immer alle Batterien zusammen aus.
- Verwenden Sie keine alten und neuen Batterien zusammen.
- Vermeiden Sie Kontakt mit Wasser oder mit anderen Flüssigkeiten.
- Setzen Sie die Fernbedienung keiner Feuchtigkeit oder Hitze aus.
- Lassen Sie die Fernbedienung nicht fallen.
- Falls die Batterien in der Fernbedienung ausgelaufen sind, müssen Sie das Batteriefach gründlich reinigen, bevor Sie wieder neue Batterien einsetzen.
- Beim Einsetzen falscher Batterietypen besteht Explosionsgefahr.
- Batterien müssen unter Einhaltung der örtlichen Vorschriften entsorgt werden.

## Betriebsbereich der Fernbedienung

Richten Sie die Fernbedienung beim Betätigen einer Taste auf den Projektor (Infrarotempfänger). Der Abstand zur Vorderseite des Projektors kann bis zu 5 m betragen, der Winkel sollte nicht größer als 60° sein.

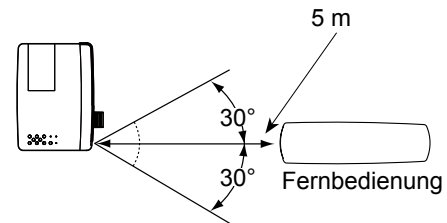

## Fernbedienungscode

Die zwei verschiedenen Fernbedienungscode (Code 1–Code 2) sind diesem Projektor zugewiesen. Das Umschalten des Fernbedienungscode dient dazu, Störungen durch andere Fernbedienungen beim gleichzeitigen Betrieb mehrerer Projektoren oder Videogeräte im selben Raum zu verhindern. Ändern Sie zuerst den Fernbedienungscode am Projektor und dann an der Fernbedienung. Siehe den Abschnitt "Fernbedienung" im Menü Einstellung auf Seite 53.

Halten Sie die MENU- und die IMAGE-Taste für mindestens 5 Sekunden gedrückt, um zwischen Code 1 und Code 2 umzuschalten. Bei Auslieferung ist der Code auf Code 1 eingestellt.

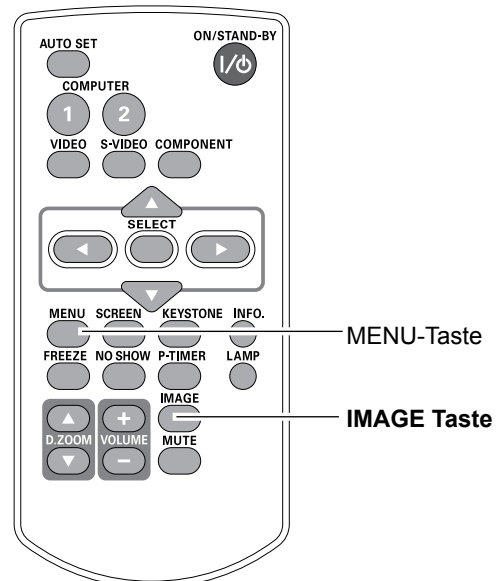

# Installation

## Positionieren des Projektors

Für die Positionierung des Projektors wird auf die nachstehende Abbildung verwiesen. Der Projektor muss horizontal zur Leinwandebene aufgestellt werden.

✓**Hinweis:**

- Die Helligkeit der Raumbelichtung hat einen großen Einfluss auf die Bildqualität. Für eine optimale Bildqualität wird empfohlen, die Raumbelichtung gering zu halten.
- Alle Maße sind Richtwerte und können variieren.

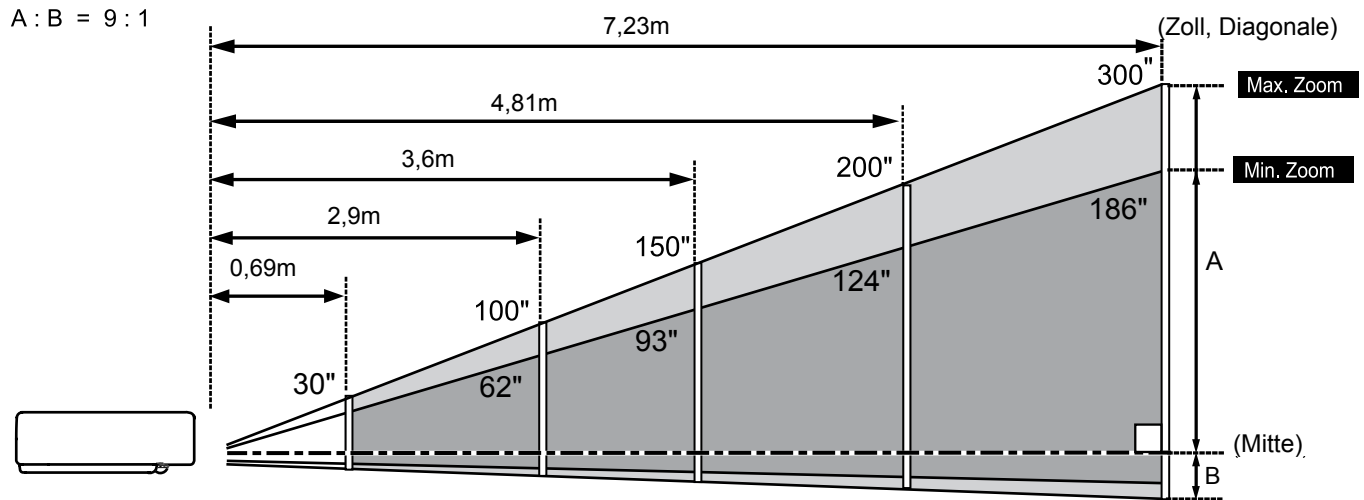

Bildgröße(BxH)mm	30"	100"	150"	200"	300"
Bildseitenverhältnis 4:3	610 x 457	2032 x 1524	3048 x 2286	4064 x 3048	6096 x 4572
Zoom(max.)	0,69m	2,39m	3,6m	4,81m	7,23m
Zoom(min.)	1,14m	3,88m	5,83m	---	---

## Einstellbare FüÙe

Der Projektionswinkel lässt sich mit den einstellbaren FüÙen auf einen Winkel bis zu 12,0 Grad einstellen.

Heben Sie die Vorderseite des Projektors an, und schieben Sie die Fußsicherungen in Position.

Lösen Sie die Fußsicherungen zum Verriegeln der einstellbaren FüÙe und korrigieren Sie durch Drehen der einstellbaren FüÙe Bildneigung und Bildposition.

Die Trapezverzerrung kann mit der Funktion Auto-Setup automatisch eingestellt werden, oder manuell durch Verwendung der Fernbedienung oder der Menüsteuerung (Siehe Seiten 23, 45-46).

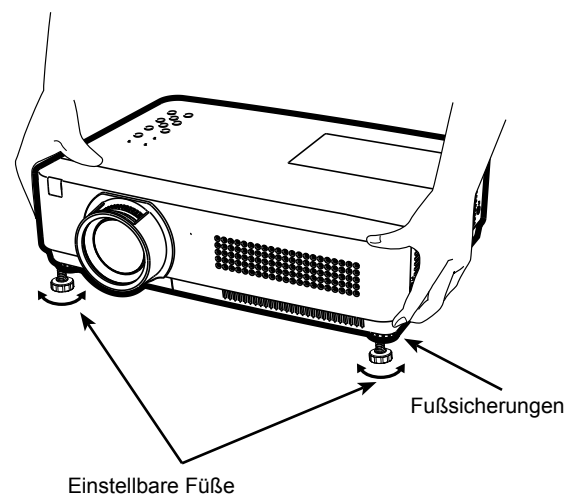

## Anschluss an einen Computer

### Verwendete Anschlusskabel

- VGA-Kabel (Mini-D-Sub 15-polig) \*
- DVI-VGA-Kabel
- DVI-Kabel
- Audiokabel

(\*Ein Kabel wird mitgeliefert; alle anderen Kabel werden nicht mit dem Projektor mitgeliefert.)

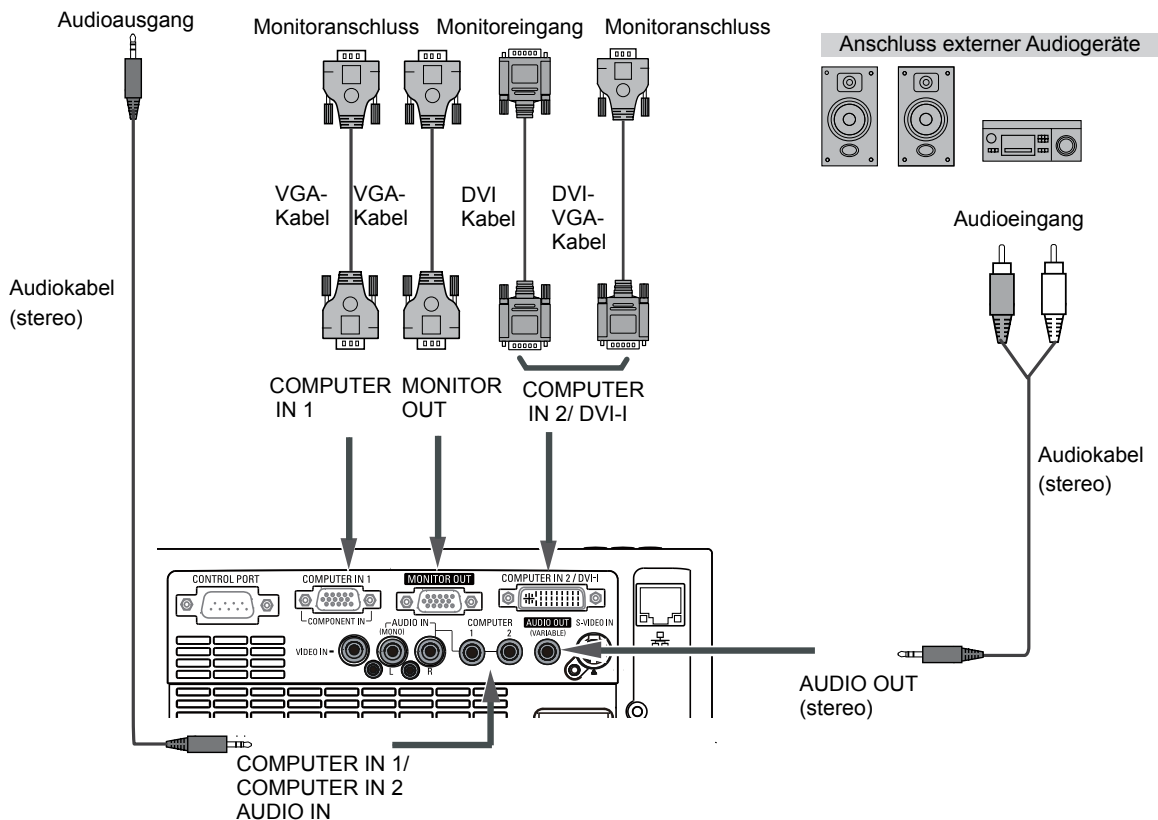
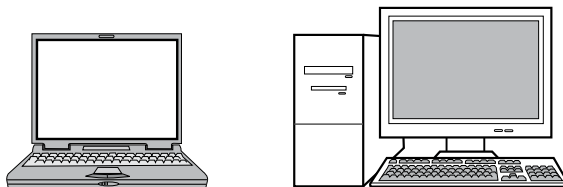

### ✓Hinweis:

- Audioeingabe an den Anschluss COMPUTER1/ COMPUTER 2 AUDIO IN, wenn COMPUTER IN 1 / MONITOR OUT und der Anschluss COMPUTER IN 2 / DVI-I als Eingangsquelle verwendet wird.
- Wenn der Anschluss AUDIO OUT belegt ist, wird der Projektorlautsprecher ausgeschaltet.
- Wird die Quelle **RGB (PC Digital)** über den Anschluss MONITOR OUT eingegeben, ist der Anschluss MONITOR OUT nicht verfügbar.



Für das Anschließen von Kabeln müssen die Netzkabel des Projektors und der externen Geräte aus der Steckdose gezogen werden.

## Anschluss von Videogeräten

### Verwendete Anschlusskabel

- Video- und Audiokabel (RCA x 3)
- S-VIDEO-Kabel
- Audiokabel (stereo)

(Kabel werden nicht mit diesem Projektor mitgeliefert ).

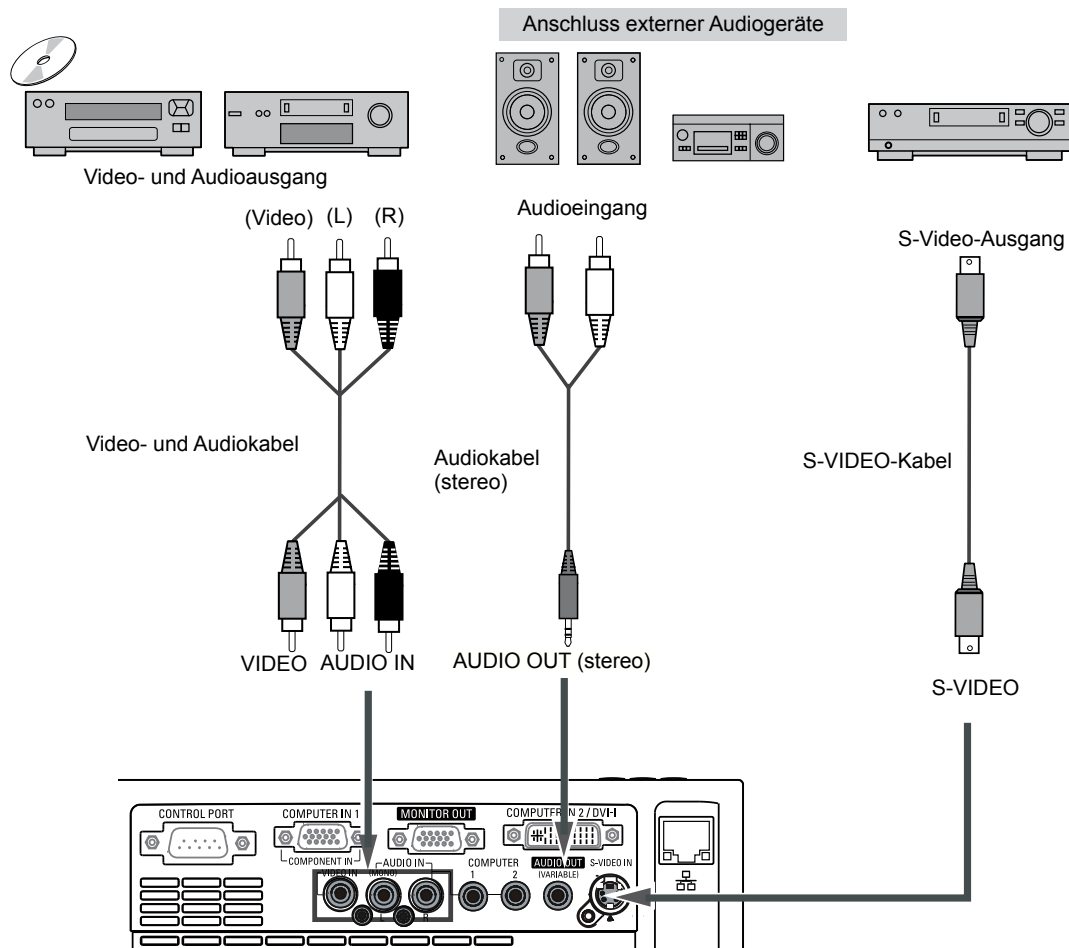

### ✓Hinweis:

- Wenn der Anschluss AUDIO OUT belegt ist, wird der Projektorlautsprecher ausgeschaltet.



Für das Anschließen von Kabeln müssen die Netzkabel des Projektors und der externen Geräte aus der Steckdose gezogen werden.

## Anschluss von Component-Videogeräten

### Verwendete Anschlusskabel

- Audiokabel
- Scart-VGA-Kabel
- VGA-Kabel
- Component-Kabel
- Component-VGA-Kabel

(Kabel werden nicht mit diesem Projektor mitgeliefert).

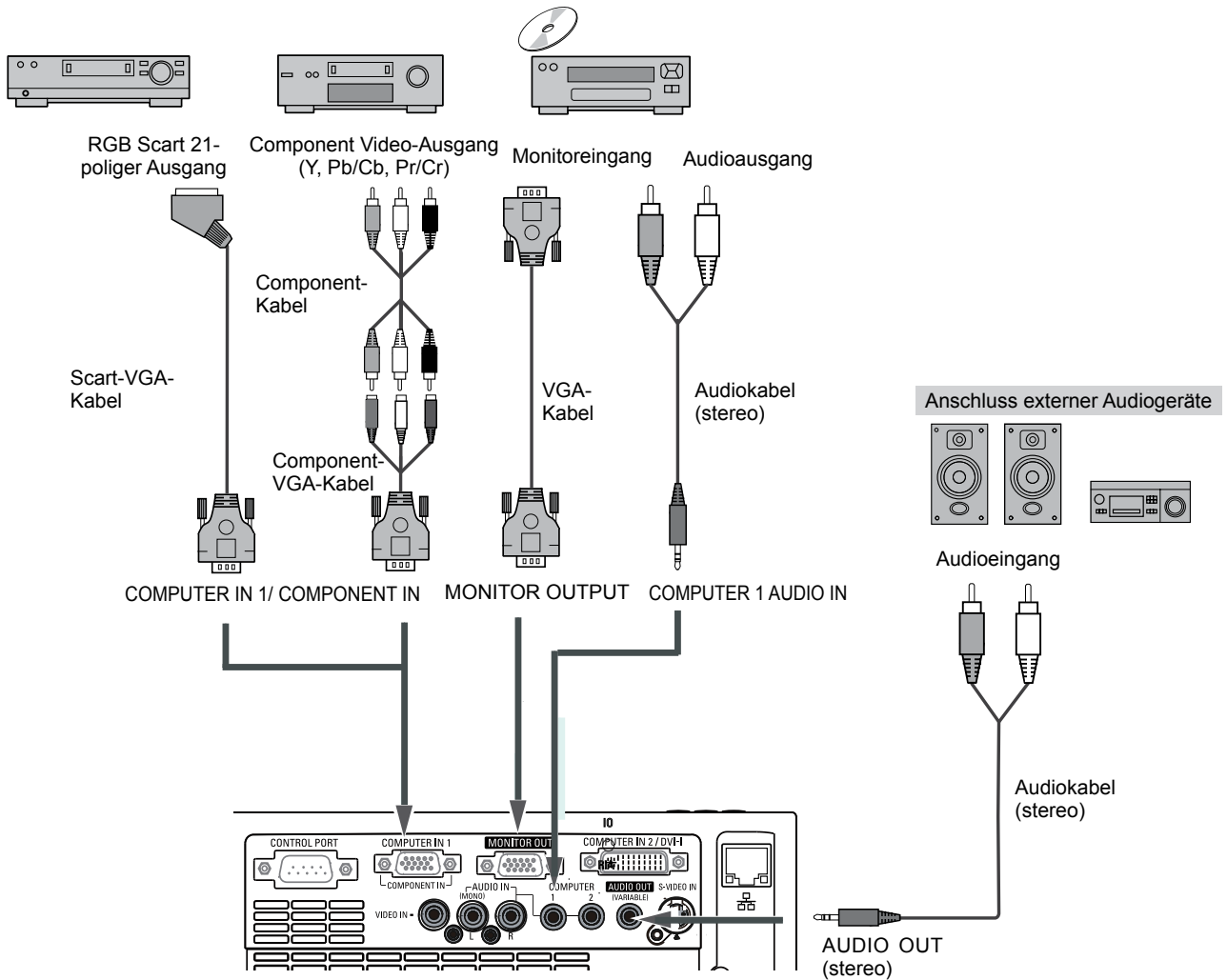

### ✓Hinweis:

- Wenn der Anschluss AUDIO OUT belegt ist, wird der Projektorlautsprecher ausgeschaltet.
- Siehe Seite 74 für die Bestellung von optionalen Kabeln.



Für das Anschließen von Kabeln müssen die Netzkabel des Projektors und der externen Geräte aus der Steckdose gezogen werden.



## Netzkabelanschluss

Der Projektor ist für den Betrieb mit Netzspannungen von 100 - 120 V oder 200 - 240 V Wechselspannung geeignet. Die korrekte Eingangsspannung wird dabei automatisch ausgewählt. Als Spannungsquelle für den Projektor muss eine einphasige Spannungsquelle verwendet werden, deren Neutralleiter an Masse angeschlossen ist. Schließen Sie den Projektor nicht an andere Stromquellen an, weil ein elektrischer Schlag ausgelöst werden kann.

Wenn Sie Zweifel haben, ob Sie über die richtige Spannungsversorgung verfügen, wenden Sie sich an einen autorisierten Händler oder an das örtliche Energieversorgungsunternehmen.

Schließen Sie vor dem Einschalten zuerst alle Peripheriegeräte an den Projektor an.

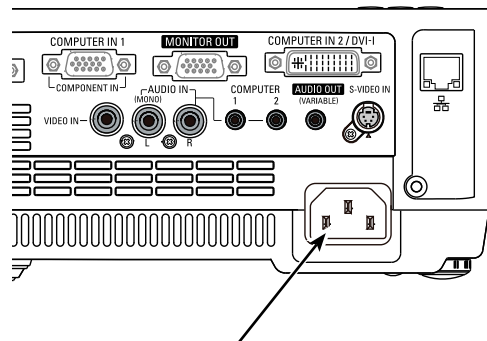

Schließen Sie das Netzkabel (mitgeliefert) am Projektor an.



### VORSICHT

Die Netzsteckdose muss sich in der Nähe befinden und leicht zugänglich sein.

#### ✓Hinweis:

Ziehen Sie aus Sicherheitsgründen immer den Netzstecker aus der Steckdose, wenn der Projektor nicht verwendet wird. Bei einem ans Spannungsnetz angeschlossenen Projektor wird auch in der Betriebsbereitschaft (Stand-By) immer eine geringe Leistung aufgenommen.

#### HINWEISE ZUM NETZKABEL

Das Netzkabel muss die gesetzlichen Anforderungen des Landes erfüllen, in dem der Projektor betrieben wird. Überprüfen Sie für die Verwendung des richtigen Netzkabels die Netzsteckerform anhand der nachstehenden Tabelle. Falls das mitgelieferte Netzkabel nicht an einer Steckdose angeschlossen werden kann, wenden Sie sich an Ihren Fachhändler.

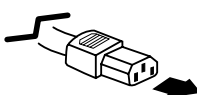
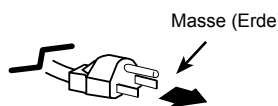
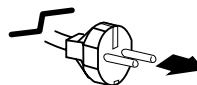
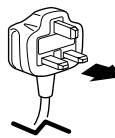
Projektorseite	Steckdosenseite		
 <p>Zum Netzkabelanschluss an Ihrem Projektor.</p>	<p><b>Für die USA und Kanada</b></p>  <p>Masse (Erde)</p> <p>Zur Steckdose. <b>(120 V Wechselspannung)</b></p>	<p><b>Für Kontinentaleuropa</b></p>  <p>Zur Steckdose. <b>(200 - 240V Wechselspannung)</b></p>	<p><b>Für das Vereinigte Königreich</b></p>  <p>Zur Steckdose. <b>(200 - 240 V Wechselspannung)</b></p>

# Grundlegende Bedienung

## Einschalten des Projektors

- 1 Schließen Sie vor dem Einschalten des Projektors alle Peripheriegeräte (Computer, Videorecorder usw.) richtig an.
- 2 Schließen Sie das Netzkabel des Projektors an eine Steckdose an. Die POWER-Anzeige leuchtet rot auf. Nehmen Sie den Objektivdeckel ab (Siehe Seiten 8, 61).
- 3 Drücken Sie die ON/STAND-BY-Taste an der Oberseite des Projektors oder auf der Fernbedienung. Die POWER-Anzeige wechselt auf Grün und das Kühlgebläse wird eingeschaltet. Auf der Bildanzeige erscheint die Vorbereitungsanzeige und es beginnt ein Countdown.
- 4 Nach dem Countdown wird die zuletzt eingestellte Eingangsquelle wiedergegeben und das Lampenkontrollstatussymbol (Siehe Seite 53) erscheint auf dem Bildschirm.
- 5 Falls beim Starten des Projektor kein Signaleingang vorhanden ist, oder das aktuelle Signal beim Bedienen des Projektors aussetzt, wird das Auswahlfenster Video/PC angezeigt. Verschieben Sie nun den Zeiger auf die gewünschte Eingangsquelle, indem Sie auf die Zeigertasten ▲▼ und dann die SELECT-Taste drücken. Befolgen Sie dann die Anleitungen im Fenster Eingangssignal zur Korrektur des Signals und der Verbindung.

Falls der Projektor mit einem PIN Code gesperrt ist, erscheint das Dialogfeld für die Eingabe des PIN-Codes. Geben Sie wie auf der nächsten Seite beschrieben den PIN Code ein.

### ✓Hinweis:

- Ist die Logoauswahlfunktion auf **Aus** eingestellt, wird auf der Leinwand kein Logo wiedergegeben (Seite 47).
- Falls in der Anzeige-Funktion **Countdown aus** oder **Aus** eingestellt ist, wird der Countdown nicht angezeigt (Seite 46).
- Während des Countdowns lassen sich keine Bedienungen vornehmen.
- Wenn die Eingangssuche auf **Ein 2** eingestellt ist, wird automatisch das Eingangssignal gesucht (Seite 45).
- Wenn **Aus** in der Anzeigefunktion ausgewählt wird, werden das Auswahlfenster Video/PC und das Fenster für das Eingangssignal nicht angezeigt (Seite 46).



Die Vorbereitungsanzeige erlischt nach 30 Sekunden.

## Eingestellte Eingangsquelle und Lampenkontrolle

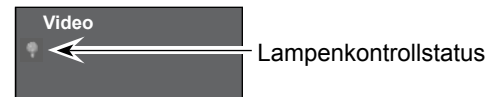

(Siehe Seite 53 für den Lampenkontrollstatus).

### ✓Hinweis:

Das Symbol für Filterwarnung und Lampe wechseln kann je nach Gebrauchszustand des Projektors angezeigt werden.

### Video-/PC-Auswahl-Fenster



### Eingangssignal Anleitung Fenster



### Video-/PC-Auswahl-Fenster

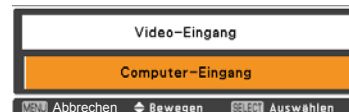

### Eingangssignal Anleitung Fenster

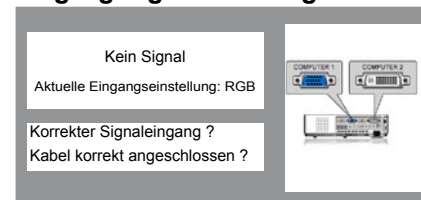

## Eingabe eines PIN Code

Verwenden Sie die Zeigertasten ▲▼ zur Eingabe einer Zahl. Drücken Sie dann Zeigertaste ►, um die Zahl festzulegen und um den Pointer (roter Rahmen) zum nächsten Feld zu bewegen. Die Zahl ändert sich auf \*. Haben Sie eine falsche Zahl eingegeben, dann führen Sie die Zeigertaste ◀ auf die Zahl, die Sie korrigieren wollen. Geben Sie dann die richtige Zahl ein.

Wiederholen Sie diesen Schritt, bis Sie eine vierstellige Zahl eingegeben haben.

Bewegen Sie nach Eingabe der vierstelligen Zahl den Zeiger auf **Bestätigen**. Drücken Sie die SELECT-Taste, um mit der Bedienung des Projektors beginnen zu können.

Haben Sie einen falschen PIN Code eingegeben, werden **PIN Code** und die Zahl (\*\*\*\*) einen Augenblick lang in rot angezeigt. Geben Sie den PIN Code erneut ein.

## Was ist der PIN Code?

Der PIN-Code ist ein Sicherheitscode mit einer persönlichen Identifikationsnummer, so dass nur eine Person die den Code kennt, in der Lage ist, den Projektor zu bedienen. Mit der Einstellung des PIN Code werden Unbefugte von der Projektorbedienung ausgeschlossen.

Ein PIN Code besteht aus einer vierstelligen Zahl. Für das Sperren des Projektors mit einem PIN Code wird auf die PIN Code Sperre-Funktion im Abschnitt "Einstellung" auf Seiten 54 und 55 verwiesen.



### VORSICHT BEI DER HANDHABUNG DES PIN CODE

Falls der PIN Code vergessen wurde, lässt sich der Projektor nicht mehr in Betrieb nehmen. Legen Sie daher einen neuen PIN Code fest und tragen Sie den Code in den Freiraum auf Seite 77 dieser Anleitung ein und halten Sie die Anleitung griffbereit. Falls der PIN Code abhanden gekommen ist oder vergessen wurde, wenden Sie sich an Ihren Fachhändler oder an ein Kundendienstzentrum.

## PIN Code-Eingabefeld



Sie können den Projektor bedienen, sobald das OK-Symbol erlischt.



### ✓Hinweis:

- Falls nach Anzeige des Dialogfelds zur Eingabe des PIN Code während 3 Minuten kein PIN Code eingegeben wird, so wird der Projektor automatisch ausgeschaltet.
- Bei der Auslieferung ist der PIN Code auf "1234" eingestellt.

## Ausschalten des Projektors

- 1** Drücken Sie die ON/STAND-BY-Taste auf der Fernbedienung oder an der Projektoroberseite, so dass die Anzeige **Ausschalten?** eingeblendet wird.
- 2** Drücken Sie die ON/STAND-BY-Taste erneut, um den Projektor auszuschalten. Die POWER-Anzeige beginnt rot zu blinken, und die Kühlgebläse laufen weiter. (Die Gebläsegeräusche lassen sich durch Auswahl einer entsprechenden Drehzahl einstellen. Siehe dazu "Lüfter" auf Seite 56.) Das Netzkabel kann jetzt aus der Steckdose gezogen werden, auch wenn die Kühlgebläse noch laufen.
- 3** Nach ausreichendem Abkühlen des Projektors blinkt die POWER-Anzeige nicht mehr rot auf und der Projektor lässt sich wieder einschalten.



Die Anzeige **Ausschalten?** erlischt nach 4 Sekunden.



ZUR ERHALTUNG DER LEBENSDAUER DARF DIE LAMPE NACH DEM EINSCHALTEN ERST NACH EINER BRENNDAUER VON MINDESTENS 5 MINUTEN WIEDER AUSGESCHALTET WERDEN.



BENUTZEN SIE DEN PROJEKTOR NIEMALS UNUNTERBROCHEN ÜBER LÄNGERE ZEIT. DIES KÖNNTE ZU EINER VERKÜRZUNG DER LAMPENLEBENSDAUER FÜHREN. SCHALTEN SIE DEN PROJEKTER EINMAL ALLE 24 STUNDEN AB UND LASSEN SIE IHN EINE STUNDE STEHEN.

### ✓ Hinweis:

- Bei eingeschalteter Lampen sofortstart-Funktion (**Ein**) wird der Projektor beim Anschließen des Netzkabels an eine Netzsteckdose automatisch eingeschaltet (Seite 52).
- Die Drehzahl des Kühlgebläses ändert sich je nach Innentemperatur des Projektors.
- Stecken Sie den Projektor nicht in eine Tragetasche, solange er sich nicht ausreichend abgekühlt hat.
- Leuchtet oder blinkt die WARNING-Anzeige rot, siehe bitte "WARNING-Anzeige" auf Seite 59.
- Bei blinkender POWER-Anzeige kühlt sich die Lampe ab, der Projektor lässt sich in diesem Zustand nicht einschalten. Warten Sie, bis die POWER-Anzeige nicht mehr blinkt, bevor Sie den Projektor erneut einschalten.
- Das Kühlgebläse wird sofort abgeschaltet, wenn der Netzstecker nach Ausschalten des Projektors abgezogen wird.
- Der Projektor kann erst wieder eingeschaltet werden, wenn die POWER-Anzeige rot leuchtet. Die Wartezeit für den Wiederanlauf wird verkürzt, wenn das normale Abschaltverfahren mit Kühlgebläse durchgeführt wird, anstatt den Netzstecker unmittelbar nach Geräteabschaltung zu ziehen.

## Bedienung des Bildschirmmenüs

Der Projektor kann über das Bildschirmmenü eingestellt werden. Die Menüs haben eine hierarchische Struktur mit einem in mehrere Untermenüs unterteilten Hauptmenü. Die Untermenüs sind ihrerseits weiter in Untermenüs unterteilt. Bitte sehen Sie für jeden Einstellvorgang unter dem entsprechenden Abschnitt dieses Handbuches nach.

- 1** Rufen Sie das Bildschirmmenü mit der MENU-Taste auf der Oberseite des Projektors oder der Fernbedienung auf.
- 2** Verwenden Sie die Zeigertasten ▲▼, um eine Option im Hauptmenü zu markieren oder auszuwählen. Drücken Sie die Zeigertasten ► oder die SELECT-Taste, um zu den Untermenüoptionen zu gelangen. (Die gewählte Option ist in ORANGE markiert.)
- 3** Verwenden Sie die Zeigertasten ▲▼, um die gewünschte Untermenüoption auszuwählen, und drücken Sie die SELECT-Taste, um die gewünschte Option einzustellen oder aufzurufen.
- 4** Verwenden Sie die Zeigertasten ▲▼◀▶, um die Einstellung vorzunehmen oder zwischen den Optionen umzuschalten, und drücken Sie dann die SELECT-Taste, um die Einstellung zu aktivieren und zum Untermenü zurückzukehren.
- 5** Drücken Sie die Zeigertaste ◀, um zum Hauptmenü zurückzukehren; drücken Sie die MENU-Taste, um das Bildschirmmenü zu verlassen.

### Oberes Gerätebedienfeld

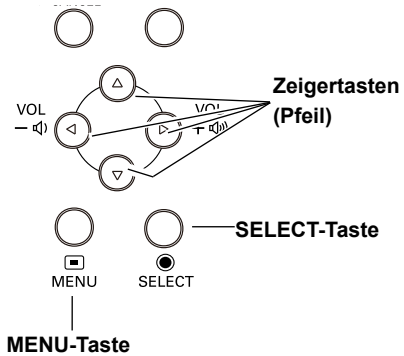

### Fernbedienung

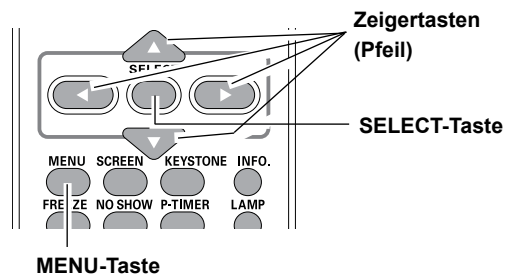

### Bildschirmmenüs



Die aktuell gewählte Option ist durch ein Häkchen markiert.

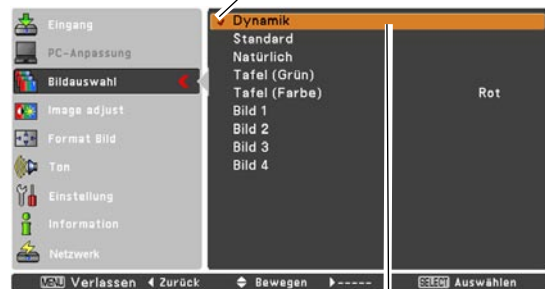

Die gewählte Option ist in ORANGE markiert.

## Menüleiste

Für Einzelheiten zu den Funktionen wird auf den Abschnitt "Menüstruktur" auf den Seiten 68 - 69 verwiesen.

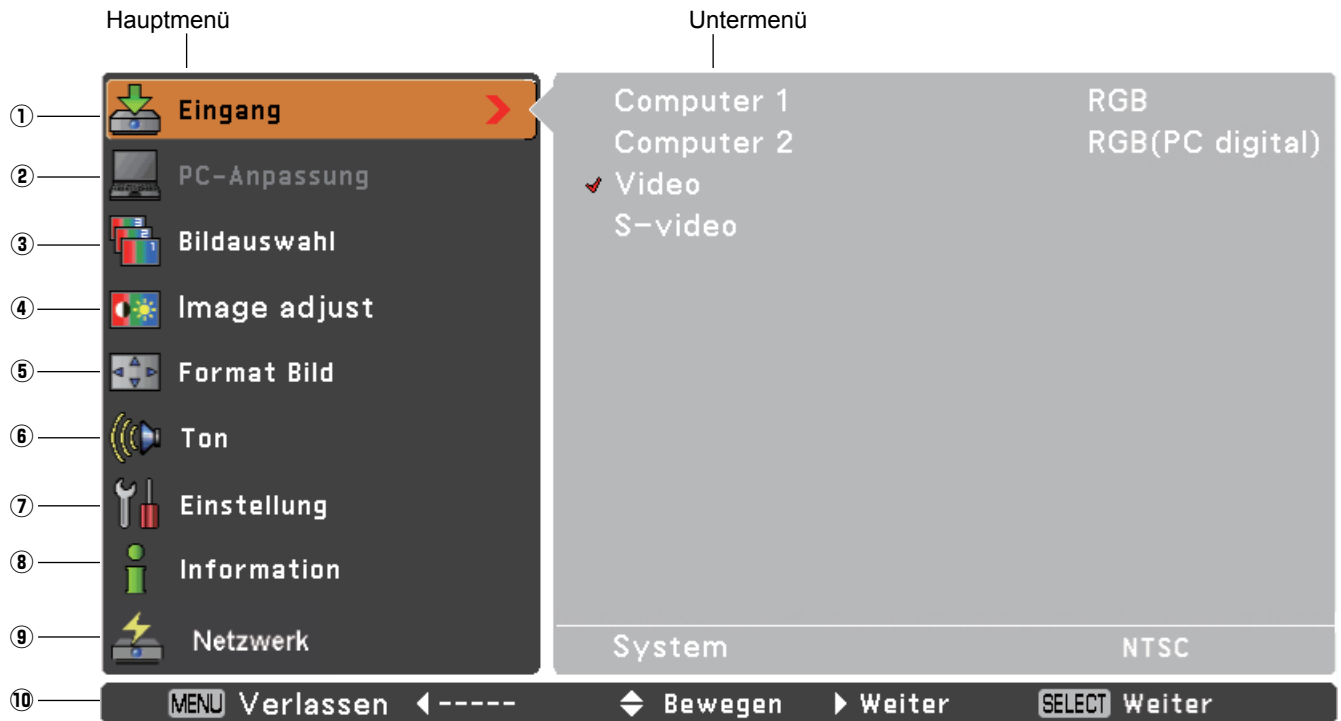

- ① **Eingang**  
Wählen Sie hier eine Eingangsquelle aus **Computer 1**, **Computer 2**, **Video** oder **S-video** aus (Seite 27-28,37-38).
- ② **PC-Anpassung**  
Wählen Sie **Fine sync.**, **Tracking**, **Horizontal**, **Vertikal**, **Clamp**, **Displayfläche H**, **Displayfläche V** und **Auto PC adj.** aus, um die Parameter mit dem PC-Eingabesignalformat abzustimmen (Seite 30-32).
- ③ **Bildauswahl**  
Wählen Sie für die Computerquelle einen Bildmodus aus **Dynamik**, **Standard**, **Natürlich**, **Tafel (Grün)**, **Tafel (Farbe)** oder **Bild 1 - 4** (Seiten 33).  
Wählen Sie als Videoquelle einen Bildmodus aus **Dynamik**, **Standard**, **Kinoeinstellung**, **Tafel (Grün)** oder **Bild 1 - 4** (Seiten 40).
- ④ **Image adjust**  
Wählen Sie für eine Computerquelle zur Einstellung des Computerbilds [**Kontrast**, **Helligkeit**, **Farbtemperatur**, **Weißabgleich (R/G/B)**, **Schärfe** und **Gamma**] (Seite 34-35).  
Wählen Sie für eine Videoquelle zur Bildeinstellung [**Kontrast**, **Helligkeit**, **Farbsättigung**, **Farbton**, **Farbtemperatur**, **Weißabgleich (R/G/B)**, **Schärfe**, **Gamma**, **Rauschunterdrückung** und **Progressiv**] (Seite 41-42).
- ⑤ **Format Bild**  
Stellen Sie hier für eine Computerquelle die Bildgröße ein [ **Normal**, **Original**, **Breitbild**, **Voll**, **Benutzerdefiniert** und **Digitaler Zoom +/-**] (Seite 35-36).  
Stellen Sie hier für eine Videoquelle die Bildgröße ein [ **Normal**, **Breitbild** und **Benutzerdefiniert**] (Seite 43).
- ⑥ **Ton**  
Zum Einstellen des Lautstärkepegels oder zur Unterbrechung der Tonwiedergabe (Seite 24).
- ⑦ **Einstellung**  
Für die Einstellung der Projektorkonfiguration (Seite 44-57).
- ⑧ **Information**  
Zeigt Informationen zur Eingabequelle an: **Eingang**, **H-Sync.-Freq.**, **V-Sync.-Freq.**, **Format Bild**, **Sprache**, **Lampenstatus**, **Lampenzähler**, **Automatische Lampenabschaltung**, **Tastatursperre**, **PIN Code Sperre** und **Fernbedienung** (Seite 58).
- ⑨ **Netzwerk**  
Siehe dazu die Bedienungsanleitung "Netzwerkeinstellung und -bedienung".
- ⑩ **Guide**  
Die Tastaturfunktion wird angezeigt.

## Zoom- und Bildschärfeneinstellung

Drehen Sie zum Ein- oder Auszoomen den Zoomring.  
Drehen Sie den Scharfstelling, um das Bild scharfzustellen.

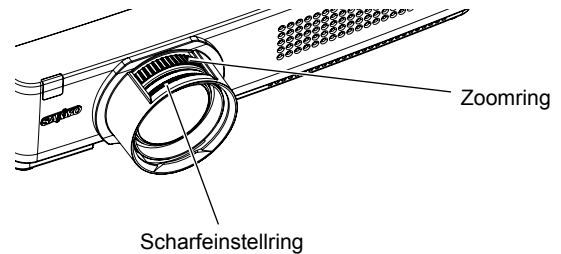

## Auto-Setup-Funktion

Über die Auto setup-Funktion erfolgt mit der AUTO SETUP-Taste im Einstellmenü des oberen Gerätebedienfeldes oder durch Drücken der AUTO SET-Taste auf der Fernbedienung die Auto setup-Einstellung (einschließlich Eingangssuchefunktion, Auto PC-Anpassungsfunktion und Automat.Trapezkorrekturfunktion).

Siehe Seite 45 für die Einstellung der Auto-Setup-Funktion.

### ✓Hinweis:

- Automat.Trapezkorrektur korrigiert nur vertikale Verzerrungen, aber keine horizontalen Verzerrungen.
- Die Automat.Trapezkorrektur kann nicht arbeiten, wenn die Funktion Deckenprojektion im Menü Einstellung aktiviert (**Ein**) wurde (Seite 50).
- Eine perfekte Korrektur der Bildverzerrung kann mit der Auto-Setup-Funktion nicht gewährleistet werden. Wird die Verzerrung über die AUTO SETUP- oder AUTO SET-Taste nicht genügend korrigiert, nehmen Sie mit der KEYSTONE-Taste auf der Fernbedienung eine manuelle Einstellung vor oder wählen Sie die Trapezkorrektur im Menü Einstellung (Seite 46).
- Bei einigen Computern lassen sich **Fine Sync.**, **Tracking**, **Horizontal-** und **Vertikal**position mit der Funktion Auto PC-Anpassung nicht vollständig einstellen. Falls mit dieser Funktion kein zufriedenstellendes Bild erzielt wird, müssen Sie die Einstellungen manuell vornehmen (Seite 31-32).

## Trapezkorrektur

Wenn ein projiziertes Bild nach Betätigen der AUTO SETUP-Taste auf dem oberen Gerätebedienfeld oder der AUTO SET-Taste auf der Fernbedienung immer noch einer Trapezkorrektur bedarf, dann korrigieren Sie das Bild von Hand wie folgt:

Drücken Sie die KEYSTONE-Taste der Fernbedienung. Das Dialogfenster Trapezkorrektur erscheint. Nehmen Sie die Einstellung der Trapezverzerrung mit den Zeigertasten ▲▼ vor. Die Einstellung der Trapezverzerrung kann gespeichert werden (Siehe Seite 46).

Obere Breite verringern mit der Zeigertaste ▲.

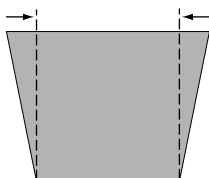

Untere Breite verringern mit der Zeigertaste ▼.

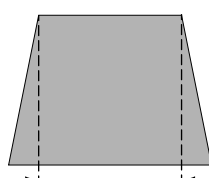

## Oberes Gerätebedienfeld

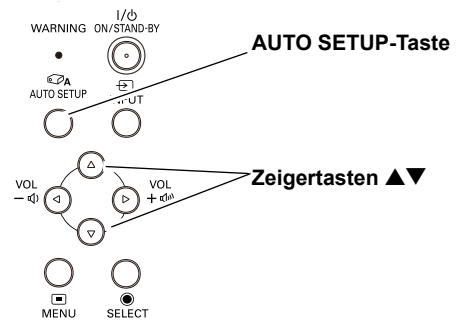

## Fernbedienung

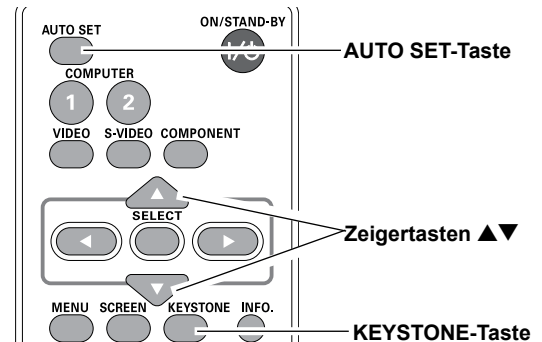

- Wenn keine Korrektur vorgenommen wurde, sind die Pfeile weiß.
- Ein roter Pfeil zeigt die Richtung der Korrektur an.
- Bei der maximalen Korrektur verschwindet der Pfeil.
- Durch nochmaliges Drücken der KEYSTONE-Taste des Projektors oder der Fernbedienung bei angezeigtem Trapezkorrekturfeld wird die Trapezkorrektur abgebrochen.
- Der Einstellbereich hängt vom Eingangssignal ab.

## Toneinstellung

### Direkteinstellung

#### Lautstärke

Stellen Sie den Lautstärkepegel mit der VOLUME +/- Tasten an der Oberseite des Projektors oder auf der Fernbedienung ein. Auf dem Bild wird für einige Sekunden die Anzeige des Lautstärkepegels eingeblendet.

#### Stumm

Drücken Sie zur temporären Unterbrechung der Tonwiedergabe (**Ein**) die MUTE-Taste auf der Fernbedienung. Um den Ton wieder einzuschalten, drücken Sie nochmals die MUTE-Taste, um **Aus** zu wählen, oder drücken Sie eine der VOLUME +/- Tasten. Die Stummschaltung wirkt sich auch auf die AUDIO OUT-Buchse aus.

### Menüeinstellung

- 1 Drücken Sie die MENU-Taste für die Anzeige des Bildschirmmenüs. Verwenden Sie die Zeigertasten ▲▼, um die Option **Ton** auszuwählen. Drücken Sie dann die Zeigertaste ► oder die SELECT-Taste, um die Untermenüoptionen aufzurufen.
- 2 Verwenden Sie die Zeigertasten ▲▼, um die gewünschte Untermenüoption auszuwählen, und drücken Sie die SELECT-Taste, um die gewünschte Option aufzurufen.

#### Lautstärke

Mit der Zeigertasten ▲ können Sie den Lautstärkepegel erhöhen, mit der Zeigertasten ▼ können Sie ihn verringern.

#### Stumm

Drücken Sie die SELECT-Taste, um die Stummschaltung auf **Ein/Aus** zu schalten. Ist der Ton abgeschaltet, wird **Ein** angezeigt. Drücken Sie die nochmals die VOLUME +/- Tasten, um den Ton wieder einzuschalten.

### Oberes Gerätebedienfeld

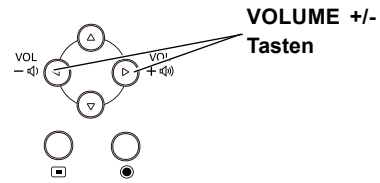

### Fernbedienung

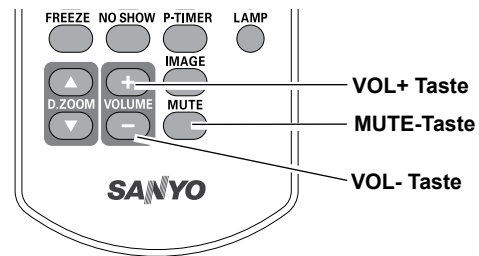

### Dialogfenster Lautstärke

Ungefähre Anzeige des Lautstärkepegels.



Mit der MUTE-Taste kann die Stummschaltung auf **Ein** oder **Aus** geschaltet werden. Das Dialogfenster wird nach 4 Sekunden ausgeblendet.

### Tonmenü





## Projektorbedienung mit der Fernbedienung

Für gewisse häufig verwendete Operationen ist es einfacher, die Fernbedienung zu verwenden. Eine Bedienung lässt sich mit einem einfachen Tastendruck ausführen, ohne dafür das Bildschirmmenü aufrufen zu müssen.

### Tasten COMPUTER 1/2, VIDEO, S-VIDEO und COMPONENT

Drücken Sie zur Auswahl der Eingangsquelle die Tasten COMPUTER 1/2, VIDEO, S-VIDEO oder COMPONENT auf der Fernbedienung. Siehe Seiten 27-28, 37-38 für weitere Details.

### FREEZE-Taste

Drücken Sie für ein Standbild die FREEZE-Taste der Fernbedienung. Drücken Sie zum Aufheben der Standbildfunktion die FREEZE-Taste nochmals oder drücken Sie irgendeine andere Taste.

Bei aktivierter Standbildfunktion erscheint die Abb. 1.

Abb.1



### INFO.-Taste

Zeigt Informationen zur Eingabequelle an: **Eingang, H-Sync.-Freq., V-Sync.-Freq., Format Bild, Sprache, Lampenstatus, Lampenzähler, Automatische Lampenabschaltung, Tastatursperre, PIN Code Sperre und Fernbedienung** (Seite 58).

### D.ZOOM-Tasten

Drücken Sie die D.ZOOM-Tasten der Fernbedienung um den Modus Digitaler Zoom +/- aufzurufen. Siehe Seite 36 für Details.

### LAMP-Taste

Der Lampenmodus kann zum Einstellen der Bildhelligkeit mit der LAMP CONTROL-Taste der Fernbedienung eingestellt werden.

- 💡 Normal ..... Normale Helligkeit
- 💡 Eco ..... Eine geringere Helligkeit reduziert die Leistungsaufnahme der Lampe und verlängert die Lampenlebensdauer.

### Fernbedienung

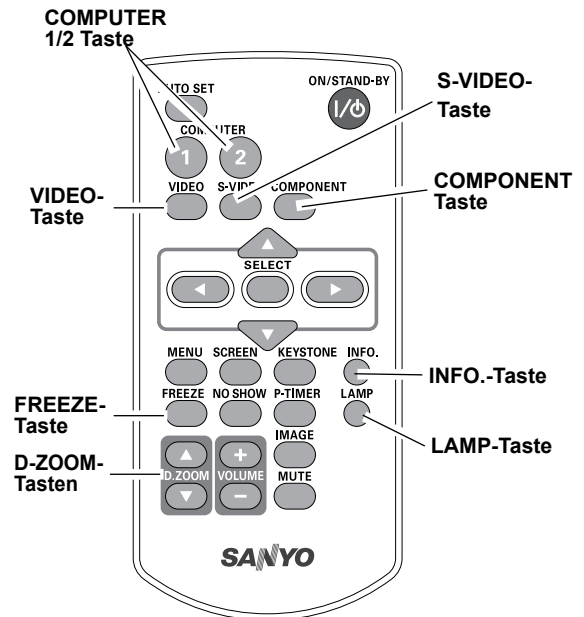

#### ✓Hinweis:

Für die Beschreibung der anderen Tasten wird auf die nächste Seite verwiesen.

## NO SHOW-Taste

Drücken Sie die NO SHOW-Taste der Fernbedienung, um die Bildwiedergabe auszublenden. Drücken Sie für die Rückkehr zur normalen Wiedergabe nochmals die NO SHOW-Taste oder irgendeine andere Taste. wird das Bild jedes Mal beim Drücken der NO SHOW-Taste wie folgt umgeschaltet:

ausgeblendet → normal → ausgeblendet → normal → .....

## P-TIMER-Taste

Drücken Sie die P-TIMER-Taste der Fernbedienung, Die Anzeige P-Timer **00:00** erscheint auf dem Schirm, und der Countdown beginnt (00:00–59:59).

Zum Stoppen des Countdowns drücken Sie die P-TIMER-Taste nochmals. Zum Stoppen des P-Timers drücken Sie die P-TIMER-Taste nochmals.

## IMAGE-Taste

Drücken Sie die IMAGE-Taste auf der Fernbedienung zum Einstellen des gewünschten Bildmodus für den Schirm. Siehe Seiten 33, 40 für weitere Details.

## SCREEN-Taste

Zur Auswahl der Bildschirmgröße (Siehe Seiten 35-36, 43 für Details).



Die Anzeige **Kein Bild** erlischt nach 4 Sekunden.



P-Timeranzeige

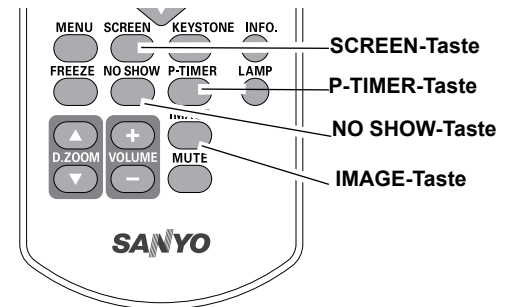

### ✓Hinweis:

Für die Beschreibung der anderen Tasten wird auf die vorhergehende Seite verwiesen.

# Computereingang

## Wahl der Eingangsquelle (RGB: Computer 1/Computer 2(Analog))

### Direkteinstellung

Wählen Sie **Computer 1(RGB)**, **Computer 1(Scart)** oder **Computer 2 RGB(Analog)** durch Drücken der Taste INPUT auf dem oberen Gerätebedienfeld oder drücken Sie die Tasten COMPUTER 1 oder COMPUTER 2 auf der Fernbedienung.

Bevor Sie die INPUT-Taste verwenden, muss über eine Menüeinstellung die richtige Eingangsquelle eingestellt werden, so wie unten beschrieben.

### Fernbedienung

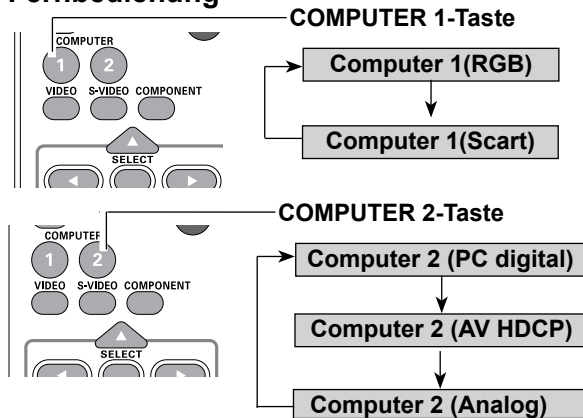

### Oberes

### Gerätebedienfeld

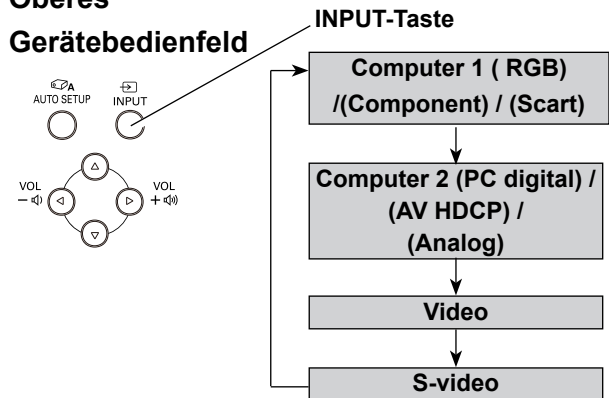

### Menüeinstellung

- 1 Drücken Sie die MENU-Taste für die Anzeige des Bildschirmmenüs. Verwenden Sie die Zeigertasten ▲▼, um **Eingang** auszuwählen, und drücken Sie dann die Zeigertaste ► oder die SELECT-Taste.
- 2 Verwenden Sie die Zeigertasten ▲▼, um die Option Computer 1 auszuwählen.
- 3 Ist Computer 1 ausgewählt, drücken Sie die Zeigertaste ►, um zu den Untermenüoptionen zu gelangen, verwenden Sie die Zeigertasten ▲▼, um RGB auszuwählen, und drücken Sie dann die SELECT-Taste.

### Menü Eingang

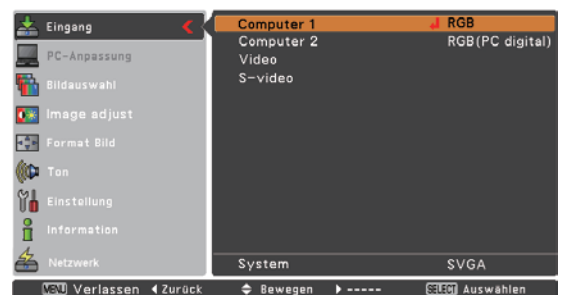

Computer 1

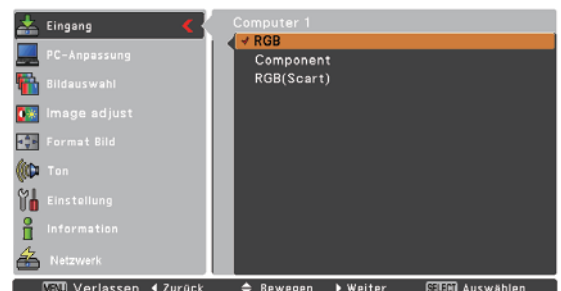

#### ✓Hinweis:

- Wenn die Funktion Eingangssuche in der Funktion Auto-Setup auf **Ein 1** oder **Ein 2** eingestellt ist, dann wird automatisch das Eingangssignal gesucht (Seite 45).

## Wahl der Eingangsquelle (RGB(PC digital), RGB(AV HDCP))

### Direkteinstellung

Wählen Sie mit der INPUT-Taste des Projektors oder der COMPUTER 2-Taste der Fernbedienung **Computer 2 (PC digital)** oder **Computer 2 (AV HDCP)**.

Vor Verwendung dieser Tasten muss die richtige Eingangsquelle mit dem nachstehend beschriebenen Menü eingestellt werden.

### Fernbedienung

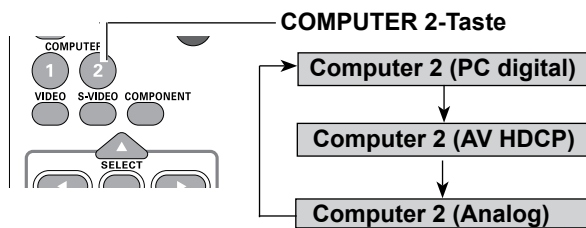

### Oberes Gerätebedienfeld

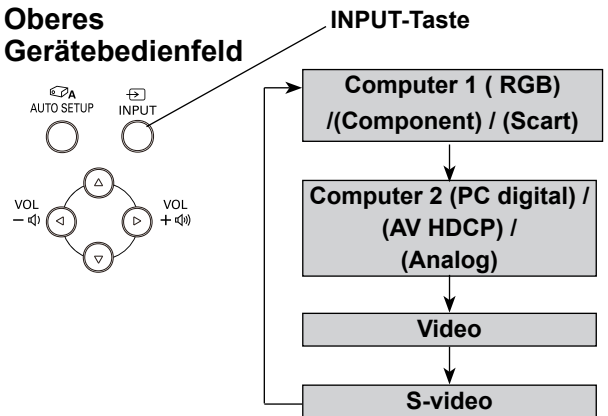

### Menüeinstellung

- 1 Drücken Sie die MENU-Taste für die Anzeige des Bildschirmmenüs. Verwenden Sie die Zeigertasten ▲▼, um **Eingang** auszuwählen, und drücken Sie dann die Zeigertaste ► oder die SELECT-Taste.
- 2 Verwenden Sie die Zeigertasten ▲▼, um Computer 2 auszuwählen, und drücken Sie dann die Zeigertaste ►.
- 3 Verwenden Sie die Zeigertasten ▲▼, um **RGB(PC digital)** oder **RGB(AV HDCP)** auszuwählen, und drücken Sie dann die SELECT-Taste.

#### ✓Hinweis:

- HDCP (High-bandwidth Digital Content Protection) ist ein System zum Kopierschutz von digitalen Unterhaltungsinhalten, die über DVI (Digital Visual Interface) zur Verfügung gestellt werden. Die HDCP-Spezifikation wird von Digital Content Protection, LLC, festgelegt und kontrolliert. Wird die Spezifikation geändert, dann könnten möglicherweise mit diesem Projektor über HDCP geschützte digitale Inhalte nicht mehr dargestellt werden.
- Wenn die Eingangssuche auf **Ein 1** oder **Ein 2** eingestellt ist, dann wird automatisch das Eingangssignal gesucht (Seite 45).

### Menü Eingang

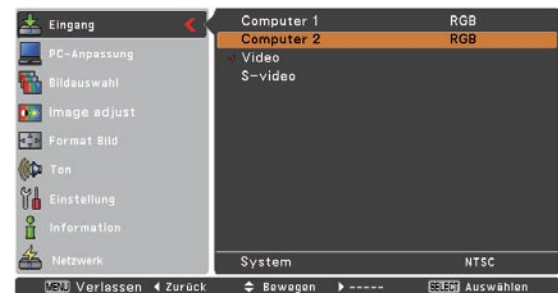
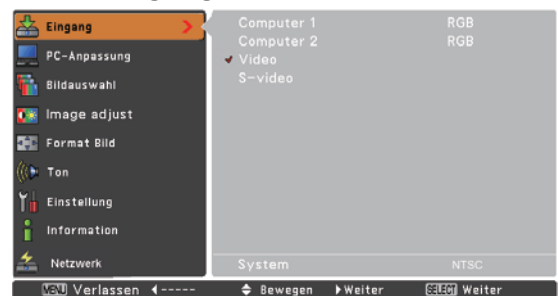

## Einstellung des Computersystems

Dieser Projektor stellt sich mit dem Multi-Scan-System und der Auto PC-Anpassung automatisch auf die meisten Computersignale ein. Beim Einstellen eines Computers als Signalquelle wird das Signalformat automatisch abgetastet und der Projektor eingestellt, ohne dass weitere Einstellungen notwendig sind. (Die Signalformate, für welche dieser Projektor geeignet ist, sind auf den Seiten 71-72, aufgeführt).

In folgenden Fällen kann eine der folgenden Anzeigen erscheinen:

**Auto** Der Projektor kann das angeschlossene Signal nicht als ein konformes PC-Signal erkennen. Die Anzeige **Auto** wird im Feld Systemmenü angezeigt und die Auto PC-Anpassungsfunktion sorgt für eine getreue Bildwiedergabe. Falls kein zufriedenstellendes Bild erzielt werden kann, müssen Sie die Einstellungen manuell vornehmen (Seite 31-32).

**----** Es ist kein Signaleingang vom Computer vorhanden. Kontrollieren Sie, ob der Anschluss des Computers am Projektor richtig sitzt. (Siehe "Fehlersuche" auf Seite 64.)

**Modus 1** Die Benutzervoreinstellung wird manuell im Menü PC-Anpassung eingestellt. Die Einstelldaten lassen sich im **Modus 1-5** speichern (Seite 31-32).

**SVGA 1** Computersysteme für diesen Projektor sind ausgewählt. Der Projektor wählt das ihm zur Verfügung gestellte richtige System aus und zeigt es an.

\***Modus 1** und **SVGA 1** sind Beispiele.

## Manuelle Wahl des Computersystems

Das Computersystem kann auch manuell eingestellt werden.

- 1 Drücken Sie die MENU-Taste für die Anzeige des Bildschirmmenüs. Verwenden Sie die Zeigertasten ▲▼, um **Eingang** auszuwählen, und drücken Sie dann die Zeigertaste ► oder die SELECT-Taste.
- 2 Verwenden Sie die Zeigertasten ▲▼, um **System** auszuwählen, und drücken Sie dann die Zeigertaste ► oder die SELECT-Taste.
- 3 Verwenden Sie die Zeigertasten ▲▼, um das gewünschte System auszuwählen, und drücken Sie dann die SELECT-Taste.

### PC-Systemmenü

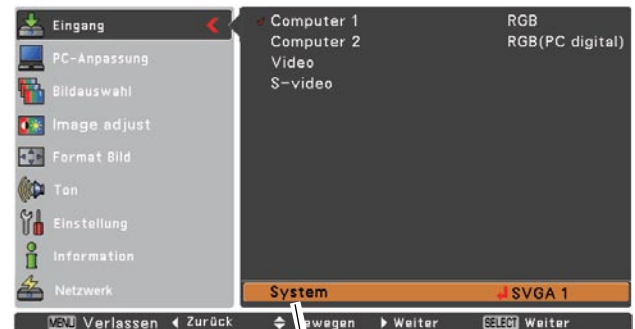

Das PC-Systemmenü  
Das ausgewählte PC-System wird angezeigt.

Anwenderspezifisch  
**Modus (1-5)** im  
Menü PC-Anpassung  
eingestellt (Seite 31-32).

### PC-Systemmenü

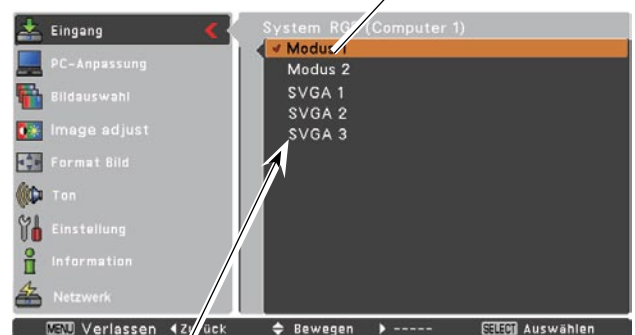

In diesem Dialogfenster  
angezeigte  
Systeme können  
ausgewählt werden.

## Auto PC-Anpassung

Die Funktion Auto PC-Anpassung dient der automatischen Abstimmung von **Fine Sync.**, **Tracking**, **Horizontal** und **Vertikal** auf Ihren Computer.

### Menüeinstellung

#### Auto PC-Anpassung

- 1 Drücken Sie die MENU-Taste für die Anzeige des Bildschirmmenüs. Verwenden Sie die Zeigertasten ▲▼, um **PC-Anpassung** auszuwählen, und drücken Sie dann die Zeigertaste ► oder die SELECT-Taste.
- 2 Verwenden Sie die Zeigertasten ▲▼, um **Auto PC-Anpassung** auszuwählen und drücken Sie dann die SELECT-Taste.

#### Abspeichern der Einstelldaten

Die Einstellparameter der Auto PC-Anpassung lassen sich im Projektor abspeichern. Einmal abgespeicherte Parameter lassen sich durch die Wahl eines **Modus (1–5)** im PC-Systemmenü aufrufen (Siehe Seite 29). Siehe auch "Speichern" auf Seite 32.

#### ✓Hinweis:

- Bei einigen Computern lassen sich **Fine sync.**, **Tracking**, **Horizontal-** und **Vertikalposition** mit der Funktion Auto PC-Anpassung nicht vollständig einstellen. Falls mit dieser Funktion kein zufriedenstellendes Bild erzielt wird, müssen Sie die Einstellungen manuell vornehmen (Seite 31-32).
- Die Funktion Auto PC-Anpassung kann nicht funktionieren, wenn **480p**, **575p**, **720p**, **480i**, **575i**, **1035i** oder **1080i** ausgewählt ist. (Seite 29)

### Menü PC-Anpassung



Verwenden Sie die Zeigertasten ▲▼, um **Auto PC-Anpassung** auszuwählen und drücken Sie dann die SELECT-Taste.

Es erscheint die Meldung **Bitte warten...**, während die Auto PC-Anpassung vorgenommen wird.



## Manuelle PC-Einstellung

Es gibt jedoch einige Computer, die spezielle Signalformate verwenden, die sich mit dem Multi-Scan-System des Projektors nicht erfassen lassen. Mit der manuellen PC-Einstellung lassen sich verschiedene Parameter an die speziellen Signalformate anpassen. Der Projektor besitzt 5 unabhängige Speicherbereiche für die Abspeicherung der manuell eingestellten Parameter. Darüber können Sie die Einstellwerte für bestimmte Rechner wieder aufrufen.

- 1 Drücken Sie die MENU-Taste für die Anzeige des Bildschirmmenüs. Verwenden Sie die Zeigertasten ▲▼, um **PC-Anpassung** auszuwählen, und drücken Sie dann die Zeigertaste ► oder die SELECT-Taste.
- 2 Verwenden Sie die Zeigertasten ▲▼, um die gewünschte Option auszuwählen, und drücken Sie dann die SELECT-Taste, um das gewünschte Dialogfenster für die Einstellung aufzurufen. Nehmen Sie die Einstellung mit den Zeigertasten ◀▶ vor.

### Fine Sync.

Stellen Sie mit den Zeigertasten ◀▶ den Wert ein, bei dem das Flackern in dem angezeigten Bild aufhört (von 0 to 31).

### Tracking

Stellen Sie die Ihrem Computerbild entsprechende Trackingzahl (Anzahl der Pixel je Zeile) mit den Zeigertasten ◀▶ ein.

### Horizontal

Stellen Sie mit den Zeigertasten ◀▶ die horizontale Bildposition ein.

### Vertikal

Stellen Sie mit den Zeigertasten ◀▶ die vertikale Bildposition ein.

### Clamp

Nehmen Sie die Einstellung der Clamp-Werte mit den Zeigertasten ◀▶ vor. Versuchen Sie diese Einstellung vorzunehmen, wenn das Bild dunkle Streifen aufweist.

### Displayfläche H

Stellen Sie mit den Zeigertasten ◀▶ die horizontale Fläche ein, die von diesem Projektor angezeigt wird.

### Displayfläche V

Stellen Sie mit den Zeigertasten ◀▶ die vertikale Fläche ein, die von diesem Projektor angezeigt wird.

## Menü PC-Anpassung

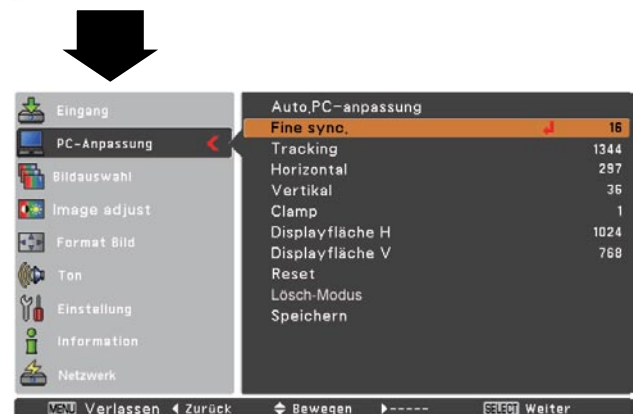
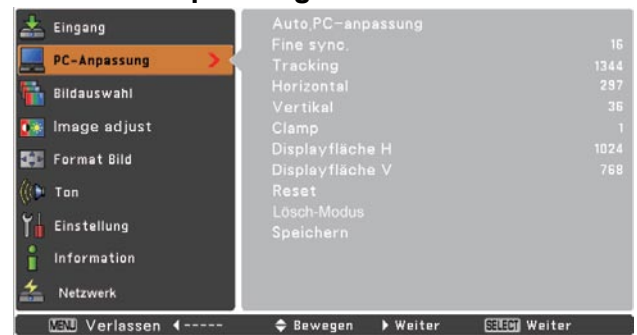

## Reset

Um die eingestellten Daten zurückzusetzen, wählen Sie **Reset** und drücken Sie die SELECT-Taste. Es erscheint ein Bestätigungsfenster. Wählen Sie dort **Ja**. Alle Einstellungen werden auf die vorherigen Werte zurückgestellt.

## Lösch-Modus

Um die eingestellten Daten zu speichern, wählen Sie **Lösch-Modus** und drücken Sie die dann SELECT-Taste. Bewegen Sie den roten Zeiger auf den zu löschenden Modus und drücken Sie die SELECT-Taste.

## Speichern

Um die eingestellten Daten zu speichern, wählen Sie **Speichern** und drücken Sie die SELECT-Taste. Verschieben Sie die Markierung auf einen der Modi 1 bis 5, in welchem Sie speichern wollen, und drücken Sie dann die SELECT-Taste.

## Lösch-Modus

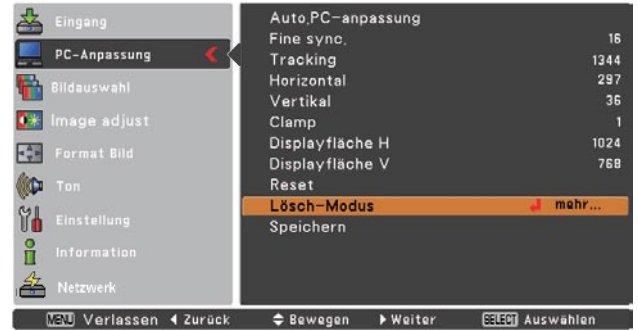

Für diese Betriebsart sind die Parameter gespeichert.

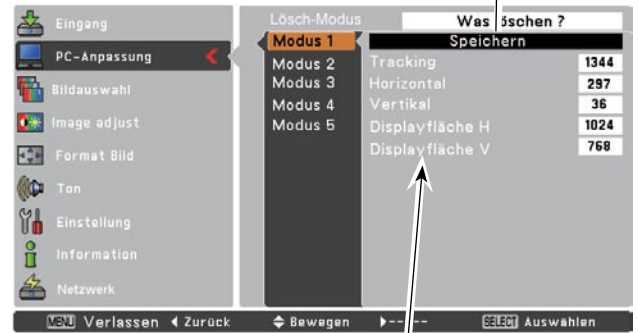

Werte für **Tracking, Horizontal, Vertikal, Displayfläche H und Displayfläche V.**

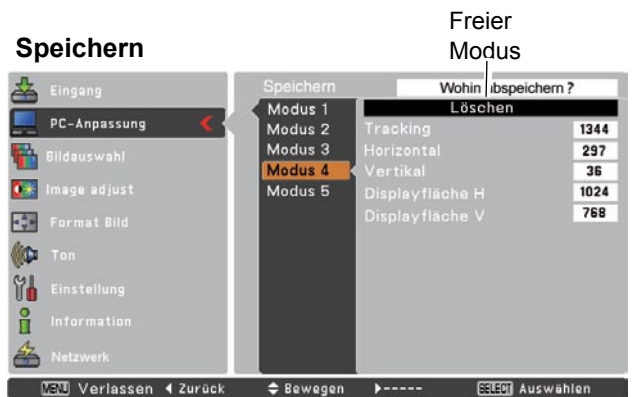

Drücken Sie die MENU-Taste, um das Dialogfenster zu schließen.

Drücken Sie die SELECT-Taste, um die Einstellungen zu speichern.

### ✓Hinweis:

- **Displayfläche (H/V)** kann nicht ausgewählt werden, wenn im PC-Systemmenü **480i, 575i, 480p, 575p, 720p, 1035i** oder **1080i** eingestellt wurde (Seite 29).
- Das Menü **PC-Anpassung** kann nicht ausgewählt werden, wenn **Computer 2(PC digital)** oder **Computer 2(AV HDCP)** im Menü **Eingang** ausgewählt wurde (Seite 28).
- Liegt am Projektor ein Computersignal an, wird die Option **PC-Anpassung** verfügbar.



## Wahl des Bildmodus

### Direkteinstellung

Wählen Sie durch Drücken der IMAGE-Taste auf der Fernbedienung einen Bildmodus aus **Dynamik**, **Standard**, **Natürlich**, **Tafel (Grün)**, **Tafel (Farbe)**, **Bild 1**, **Bild 2**, **Bild 3** und **Bild 4**.

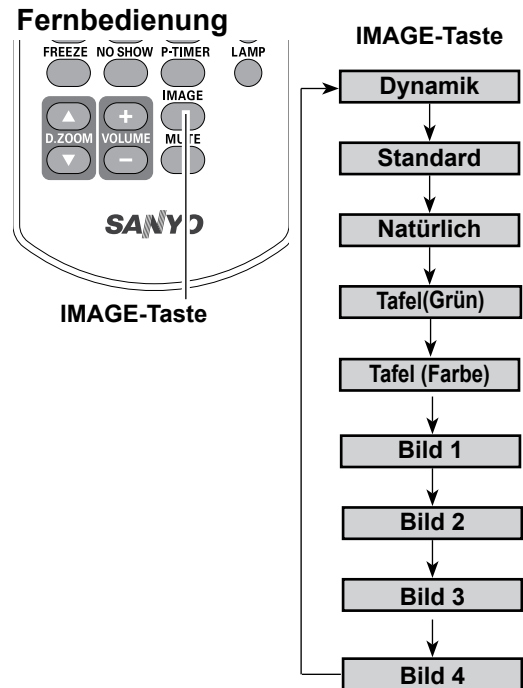

### Menüeinstellung

- 1 Drücken Sie die MENU-Taste für die Anzeige des Bildschirmmenüs. Verwenden Sie die Zeigertasten ▲▼, um Bildauswahl auszuwählen, und drücken Sie dann die Zeigertaste ► oder die SELECT-Taste.
- 2 Verwenden Sie die Zeigertasten ▲▼, um die gewünschte Option auszuwählen, und drücken Sie dann die SELECT-Taste.

#### Dynamik

Für die Bildwiedergabe in einem hellen Raum geeignet.

#### Standard

Normale Bildvoreinstellung dieses Projektors.

#### Natürlich

Bildmodus mit verbesserter Halbtonwiedergabe für Grafiken.

#### Tafel (Grün)

Für die Bildprojektion auf eine Wandtafel geeignet. Mit diesem Modus wird die Bildprojektion auf eine Wandtafel optimiert. Dies betrifft vor allem grüne Wandtafeln und ist bei einer schwarzen Wandtafel nicht sehr wirkungsvoll.

#### Tafel (Farbe)

Mit dieser Funktion passen Sie die Farbwiedergabe des Projektionsbildes an den Hintergrund der Wandtafel an, indem Sie zwischen vier Farbeinstellungen wählen können, die der Wandtafel Farbe entsprechen. Somit können Sie eine Projektionswiedergabe wie auf einem weißen Projektionshintergrund erreichen.

#### Bild 1–4

Zur Darstellung mit dem Bildmodus Benutzer im Menü Image Adjust (Siehe Seiten 34-35). Dieser Bildspeicher ist in jeder Computer, Component- und Videoquelle vorgesehen.

### Menü Bildauswahl

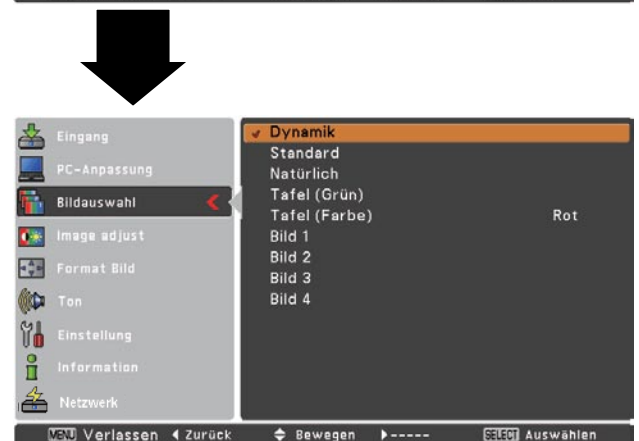

## Bildeinstellung

- 1 Drücken Sie die MENU-Taste für die Anzeige des Bildschirmmenüs. Verwenden Sie die Zeigertasten ▲▼, um **Image adjust** auszuwählen, und drücken Sie dann die Zeigertaste ► oder die SELECT-Taste.
- 2 Verwenden Sie die Zeigertasten ▲▼, um die gewünschte Option auszuwählen, und drücken Sie dann die SELECT-Taste, um das gewünschte Dialogfenster für die Einstellung aufzurufen. Nehmen Sie die Einstellung mit den Zeigertasten ◀▶ vor.

### Kontrast

Drücken Sie die Zeigertaste ◀ zur Verringerung und die Zeigertaste ► zur Erhöhung des Kontrasts (von 0 bis 63).

### Helligkeit

Drücken Sie die Zeigertaste ◀ zur Verringerung und die Zeigertaste ► zur Erhöhung der Helligkeit (von 0 bis 63).

### Farbtemperatur

Wählen Sie mit den Zeigertasten ◀▶ den gewünschten Pegel für die Farbtemperatur (Sehr niedrig, Niedrig, Mittel oder Hoch).

### Weißabgleich (Rot)

Drücken Sie die Zeigertaste ◀ zum Aufhellen und die Zeigertaste ► zum Vertiefen des roten Farbpegels (von 0 bis 63).

### Weißabgleich (Grün)

Drücken Sie die Zeigertaste ◀ zum Aufhellen und die Zeigertaste ► zum Vertiefen des grünen Farbpegels (von 0 bis 63).

### Weißabgleich (Blau)

Drücken Sie die Zeigertaste ◀ zum Aufhellen und die Zeigertaste ► zum Vertiefen des blauen Farbpegels (von 0 bis 63).

### Schärfe

Drücken Sie die Zeigertaste ◀, um die Bildschärfe zu verringern; drücken Sie die Zeigertaste ►, um die Bildschärfe zu erhöhen (von 0 bis 15).

### Gamma

Stellen Sie mit den Zeigertasten ◀▶ den Gammawert ein, um einen ausgeglicheneren Kontrast zu erzielen (von 0 bis 15).

### Reset

Um die eingestellten Daten zurückzusetzen, wählen Sie **Reset** und drücken Sie die SELECT-Taste. Es erscheint ein Bestätigungsfenster. Wählen Sie dort **Ja**. Alle Einstellungen werden auf die vorherigen Werte zurückgestellt.

## Menü Image Adjust



Eingestellter Bildmodus



Nehmen Sie die Einstellung mit den Zeigertasten ◀▶ vor.



### ✓Hinweis:

- Wird **Weißabgleich Rot, Grün oder Blau** eingestellt, wird **Farbtemperatur** auf **Benutzer** eingestellt.
- Ist in der **Bildauswahl** die Option **Tafel (Grün)** oder **Tafel (Farbe)** ausgewählt, ändert sich die Option **Farbtemperatur** auf **Tafel** oder **Tafel (Farbe)**.

## Speichern

Um die eingestellten Daten zu speichern, wählen Sie **Speichern** und drücken Sie die Zeigertaste ► oder die SELECT-Taste. Wählen Sie mit den Zeigertasten ▲▼ aus Bild 1 bis 4 und drücken Sie die SELECT-Taste.

Es erscheint ein Bestätigungsfenster. Wählen Sie dort **Ja**. Die gespeicherten Daten lassen sich abrufen, indem Sie bei der Bildmodusauswahl auf Seite 33 zwischen **Bild (1–4)** auswählen.



Es erscheint ein Bestätigungsfenster. Wählen Sie dort **Ja**.

## Bildformateinstellung

Dieser Projektor ist mit einer Bildformatfunktion ausgerüstet, mit welcher ein gewünschtes Bildformat eingestellt werden kann.

- 1 Drücken Sie die MENU-Taste für die Anzeige des Bildschirmmenüs. Verwenden Sie die Zeigertasten ▲▼, um **Format Bild** auszuwählen, und drücken Sie dann die Zeigertaste ► oder die SELECT-Taste.
- 2 Verwenden Sie die Zeigertasten ▲▼, um die gewünschte Option auszuwählen, und drücken Sie dann die SELECT-Taste.

### Normal

Das Bild wird auf die Bildgröße angepasst.

### Original

Das Bild wird in der Originalgröße dargestellt. Falls Originale Abbildung größer oder kleiner ist als der Display Größe(1024x768) schaltet der Projektor zum Auto Mode. Ist das Bild größer als die Bildschirmgröße, können Sie zum Schwenken des Bildes die Zeigertasten ▲▼◀▶ verwenden. Nach der Einstellung werden die Zeiger rot dargestellt. Beim Erreichen der Korrekturgrenze verschwinden die Zeiger.

### Breitbild

Das Bild wird auf das Bildseitenverhältnis (16:9) erweitert, indem die Bildbreite gleichmäßig ausgeweitet wird. Diese Funktion kann für die Kompaktierung eines Videosignals auf 16:9 verwendet werden.

### Voll

Gibt ein Vollbild aus.

#### ✓Hinweis:

- Das Menü Format Bild, mit Ausnahme von **Normal** und **Benutzerdefiniert**, lässt sich nicht verwenden, wenn im PC-Systemmenü **720p(HDTV)**, **1035i (HDTV)** oder **1080i (HDTV)** eingestellt ist (Seite 29).
- Dieser Projektor kann keine höhere Auflösung als 1920 x 1200 wiedergeben. Bei einer höheren Auflösung des Computerbildschirms muss die Auflösung vor dem Anschluß an den Projektor verringert werden.
- Andere Bilddaten als in der Auflösung 1024x768 werden so modifiziert, dass sie der Bildgröße im Initialmodus entsprechen.
- Wenn im PC-Systemmenü **480i**, **575i**, **480p** oder **575p** eingestellt ist, lassen sich die Einstellungen **Original**, **Voll** und **Digitaler Zoom +/-** nicht einstellen (Seite 29).

## Menü Format Bild

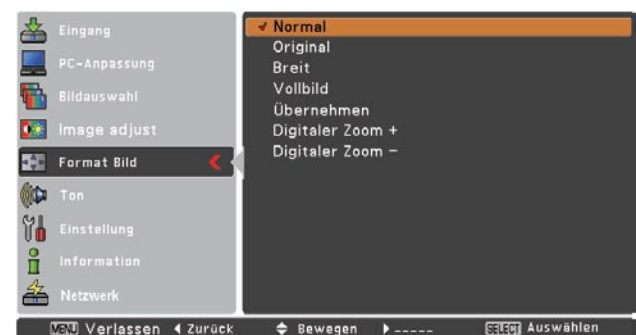

## Benutzerdefiniert

Mit dieser Funktion stellen Sie Bildgröße und -position manuell ein. Drücken Sie mit der SELECT-Taste auf **Benutzerdefiniert**. Es Drücken Sie die Zeigertaste ► auf Benutzerdefiniert, und die Option Benutzerdefiniert wird auf dem Bildschirm angezeigt. Sie können die Option, die Sie einstellen wollen, mit den Zeigertasten ▲▼ auswählen.

- Hor./Vert. Vergrößerung H&V** ..... Einstellen der Horizontal / Vertikal-Bildgröße. Wenn **Ein** eingestellt wird, dann ist das Seitenverhältnis festgesetzt. **Vert. Vergrößerung** wird ausgeblendet angezeigt und steht nicht zur Verfügung. Stellen Sie **Hor. Vergrößerung** ein. Die Bildgröße wird dann nach dem Seitenverhältnis angepasst.
- H/V Position** ..... Einstellen der Horizontal / Vertikal-Bildposition.
- Übernehmen** ..... Speichert das eingestellte Verhältnis oder die Position für alle Eingänge ab. Drücken Sie bei Übernehmen die SELECT-Taste, um ein Bestätigungsfenster anzuzeigen. Um das Verhältnis oder die Position zu speichern, drücken Sie mit der SELECT-Taste Ja. Wird Benutzerdefiniert ausgewählt, dann wird das gespeicherte Verhältnis bzw. die gespeicherte Position verwendet.
- Reset** ..... Alle eingestellten Werte zurücksetzen. Drücken Sie bei **Reset** die SELECT-Taste, um ein Bestätigungsfenster anzuzeigen. Um die Werte zurückzusetzen, drücken Sie mit der SELECT-Taste **Ja**.

## Ein- und Auszoomen von Bildern

### Digitaler Zoom +

Wählen Sie **Digitaler Zoom +**. Das Bildschirmmenü wird ausgeblendet und das Fenster **D. Zoom +** erscheint. Drücken Sie die SELECT-Taste zum Erweitern der Bildgröße. Zum Schwenken des Bildes können Sie die Zeigertasten ▲▼◀▶ verwenden. Das Schwenken ist nur möglich, wenn das Bild größer als das Anzeigebild ist.

Ein projiziertes Bild kann auch mit der D.ZOOM ▲-Taste oder die SELECT-Taste auf der Fernbedienung erweitert werden.

### Digitaler Zoom -

Wählen Sie **Digitaler Zoom -**. Das Bildschirmmenü wird ausgeblendet und das Fenster **D. Zoom -** erscheint. Drücken Sie die SELECT-Taste zum Komprimieren der Bildgröße.

Ein projiziertes Bild kann auch mit der D.ZOOM ▼-Taste oder die SELECT-Taste auf der Fernbedienung komprimiert werden.

Zum Verlassen des Modus Digitaler Zoom +/- können Sie eine beliebige Taste betätigen, außer den D.ZOOM ▲▼-Tasten, SELECT-Taste und der Zeigertasten.

Um auf die Größe des vorherigen Bilds zurückzuschalten, wählen Sie eine Bildgröße von "Bildformateinstellung" oder stellen Sie die Eingangsquelle im Menü Wahl der Eingangsquelle (Siehe Seiten 27-28) nochmals ein, oder stellen Sie die Bildschirmgröße mit den D.ZOOM ▲▼-Tasten ein.

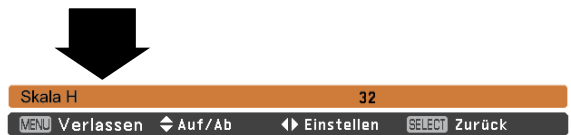

### ✓Hinweis:

- Wenn kein Signal vorhanden ist, dann wird automatisch **Normal** eingestellt und es erscheint das Dialogfenster Verhältnis.
- Der einstellbare Bereich für **Hor./Vert. Vergrößerung** und **H/V Position** ist je nach Eingangssignal begrenzt.

## Fernbedienung

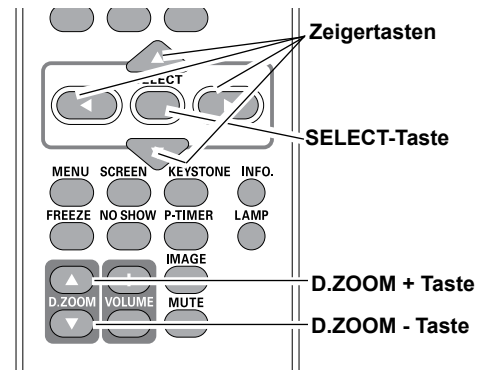

### ✓Hinweis:

- Die Schwenkfunktion kann möglicherweise bei Verwendung des im Menü PC-Anpassung gespeicherten Modus nicht richtig funktionieren (Seite 32).
- Die minimale Kompressionsrate ist abhängig vom Eingangssignal begrenzt, oder wenn die Trapezkorrekturfunktion aktiv ist oder wenn für die Bildgrößeneinstellung Benutzerdefiniert ausgewählt wurde.
- Wenn im PC-Systemmenü **480i**, **575i**, **480p** oder **575p** eingestellt ist, lassen sich die Einstellungen **Original**, **Voll** und **Digitaler Zoom +/-** nicht einstellen (Seite 29).
- Bei der Einstellung von **Voll** oder **Original** lässt sich **Digitaler Zoom +/-** nicht einstellen.
- Wird **Benutzerdefiniert** gewählt, ist die Funktion **Digitaler Zoom -** deaktiviert.

# Videoeingang

## Wahl der Eingangsquelle (Video, S-video)

### Direkteinstellung

Wählen Sie mit der INPUT-Taste an der Oberseite des Projektors oder der VIDEO-Taste auf der Fernbedienung **Video** oder **S-Video**.

Bevor Sie die INPUT-Taste verwenden, muss über eine Menüeinstellung die richtige Eingangsquelle eingestellt werden, so wie unten beschrieben.

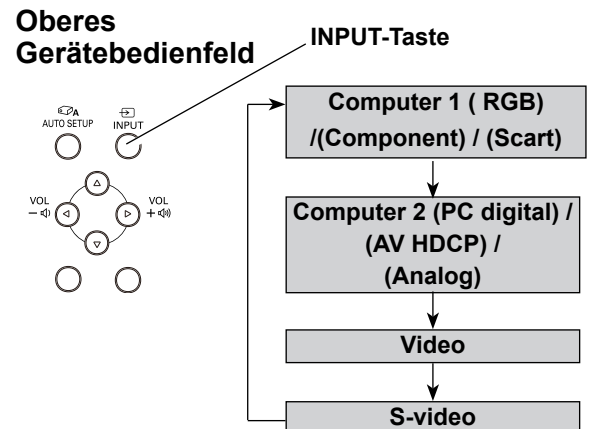

### Fernbedienung

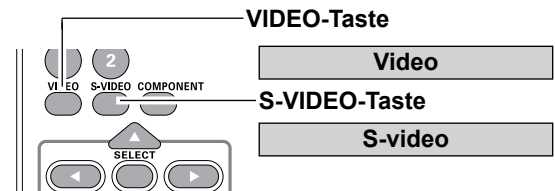

### Menüeinstellung

- 1 Drücken Sie die MENU-Taste für die Anzeige des Bildschirmmenüs. Verwenden Sie die Zeigertasten ▲▼, um **Eingang** auszuwählen, und drücken Sie dann die Zeigertaste ► oder die SELECT-Taste.
- 2 Verwenden Sie die Zeigertasten ▲▼, um entweder **Video** oder **S-Video** auszuwählen, und drücken Sie dann die Zeigertaste SELECT-Taste.

**Video** Ist das Videoeingabesignal an der Buchse VIDEO angeschlossen, wählen Sie **Video**.

**S-video** Ist das Videoeingabesignal an der Buchse S-VIDEO angeschlossen, wählen Sie **S-video**.

### Menü Eingang

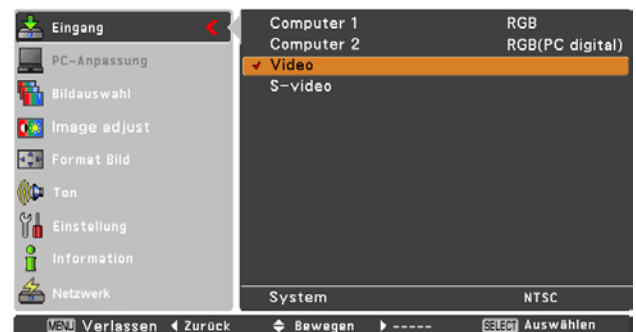

#### ✓Hinweis:

- Wenn die Funktion Eingangssuche in der Funktion Auto-Setup auf **Ein 1** oder **Ein 2** eingestellt ist, dann wird automatisch das Eingangssignal gesucht (Seite 45).

## Wahl der Eingangsquelle (Component, RGB Scart 21-polig)

### Direkteinstellung

Wählen Sie mit der INPUT-Taste an der Oberseite des Projektors oder der Taste COMPUTER 1 oder COMPONENT auf der Fernbedienung Computer 1(Component) oder Computer 1(Scart).

Bevor Sie die INPUT-Taste verwenden, muss über eine Menüeinstellung die richtige Eingangsquelle eingestellt werden, so wie unten beschrieben.

### Fernbedienung

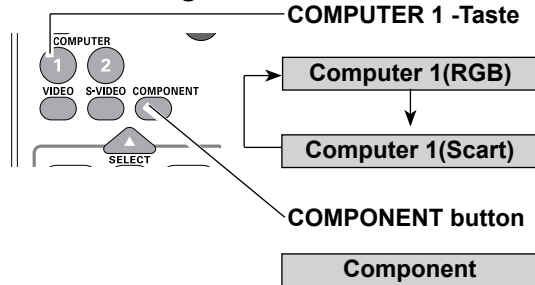

### Oberes Gerätebedienfeld

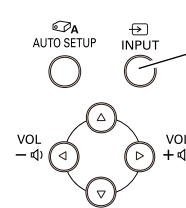

### INPUT-Taste

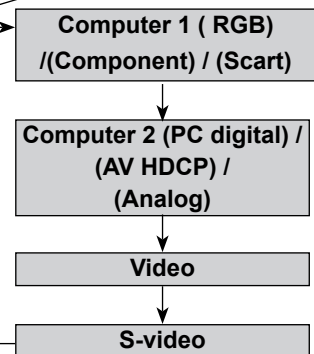

### Menüeinstellung

- 1 Drücken Sie die MENU-Taste für die Anzeige des Bildschirmmenüs. Verwenden Sie die Zeigertasten ▲▼, um **Eingang** auszuwählen, und drücken Sie dann die Zeigertaste ► oder die SELECT-Taste.
- 2 Verwenden Sie die Zeigertasten ▲▼, um Computer 1 auszuwählen, und drücken Sie dann die Zeigertaste ►.
- 3 Verwenden Sie die Zeigertasten ▲▼, um **Component** oder **RGB(Scart)** auszuwählen, und drücken Sie dann die SELECT-Tasten.

### Menü Eingang

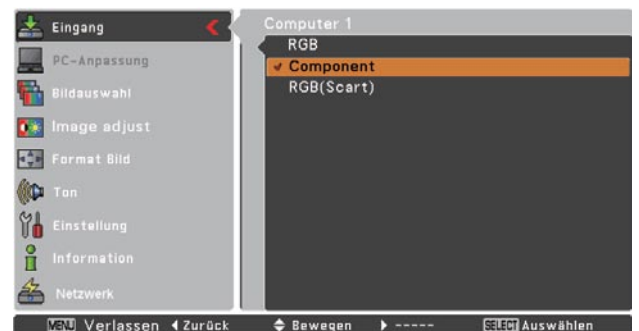
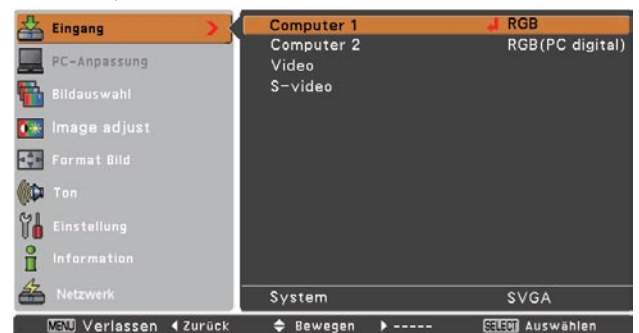

**Component** Wählen Sie **Component**, wenn die Eingangsquelle von einem angeschlossenen Videogerät über ein Component-VGA-Kabel an der Buchse COMPUTER IN 1 / COMPONENT IN anliegt.

**RGB (Scart)** Wählen Sie **RGB (Scart)**, wenn die Eingangsquelle von einem angeschlossenen Videogerät über ein Scart-VGA-Kabel an der Buchse COMPUTER IN 1 / COMPONENT IN anliegt.

#### ✓Hinweis:

- Wenn die Eingangssuche auf **Ein 1** oder **Ein 2** eingestellt ist, dann wird automatisch das Eingangssignal gesucht (Seite 45).

## Wahl des Videosystems

- 1 Drücken Sie die MENU-Taste für die Anzeige des Bildschirmmenüs. Verwenden Sie die Zeigertasten ▲▼, um **Eingang** auszuwählen, und drücken Sie dann die Zeigertaste ► oder die SELECT-Taste.
- 2 Verwenden Sie die Zeigertasten ▲▼, um Video, S-Video oder Computer 1(Component) auszuwählen, und drücken Sie dann die SELECT-Taste.
- 3 Verwenden Sie die Zeigertasten ▲▼, um **System** auszuwählen, und drücken Sie dann die Zeigertaste ► oder die SELECT-Taste. Wählen Sie mit den Zeigertasten ▲▼ das gewünschte System und drücken Sie dann die SELECT-Taste.

### Video oder S-Video

#### Auto

Der Projektor erfasst das anliegende Videosystem und stellt sich automatisch auf eine optimale Leistung ein. Im Fall von **PAL-M** oder **PAL-N** muss das Videosystem manuell eingestellt werden.

#### PAL/SECAM/NTSC/NTSC4.43/PAL-M/PAL-N

Falls der Projektor das richtige Bild nicht wiedergeben kann, so muss eine bestimmte Fernsehnorm wie **PAL**, **SECAM**, **NTSC**, **NTSC 4.43**, **PAL-M** und **PAL-N** eingestellt werden.

### AV-Systemmenü (Video oder S-Video)

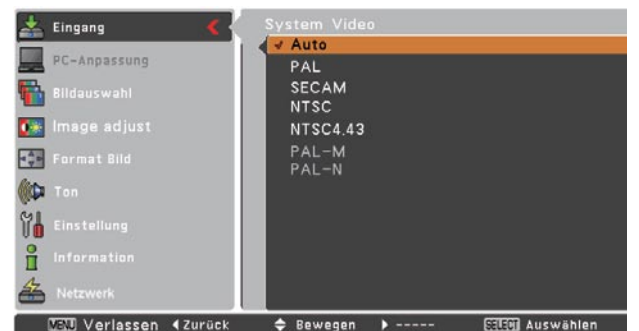
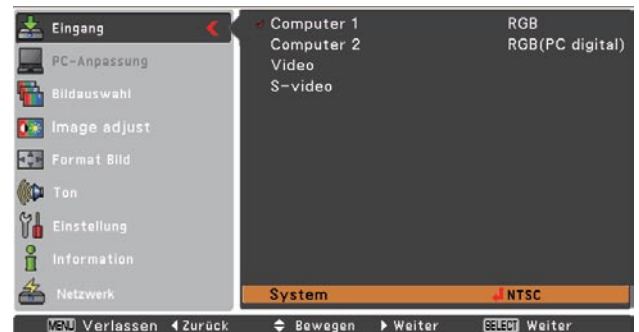

### Component

#### Auto

Der Projektor erfasst ein anliegendes Videoquellensignal automatisch und nimmt selbst die optimalen Einstellungen vor.

#### COMPONENT-VIDEOSIGNALFORMAT

Falls der Projektor nicht in der Lage ist ein Videobild richtig wiederzugeben, muss das richtige Videokomponentensignal aus **480i**, **575i**, **480p**, **575p**, **720p**, **1035i** und **1080i** ausgewählt werden.

### AV-Systemmenü (Component)

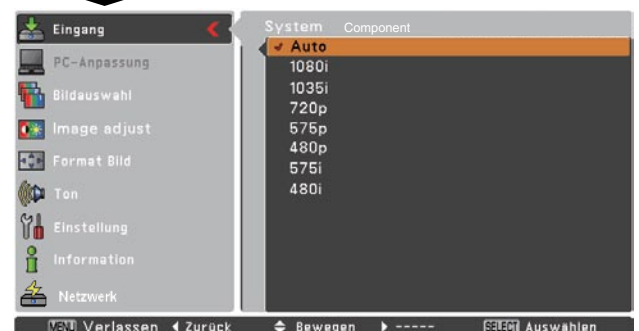
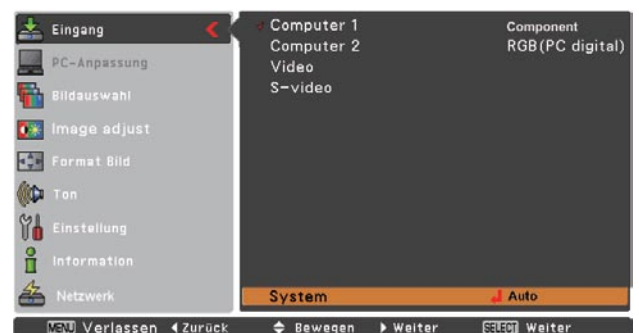

#### ✓Hinweis:

Bei der Wahl von **RGB (Scart)** lässt sich das AV-Systemmenü nicht einstellen.

## Wahl des Bildmodus

### Direkteinstellung

Wählen Sie durch Drücken der IMAGE-Taste auf der Fernbedienung einen Bildmodus aus **Dynamik**, **Standard**, **Kinoeinstellung**, **Tafel (Grün)**, **Tafel (Farbe)**, **Bild 1**, **Bild 2**, **Bild 3** und **Bild 4**.

### Menüeinstellung

- 1 Drücken Sie die MENU-Taste für die Anzeige des Bildschirmmenüs. Verwenden Sie die Zeigertasten ▲▼, um Bildauswahl auszuwählen, und drücken Sie dann die Zeigertaste ► oder die SELECT-Taste.
- 2 Verwenden Sie die Zeigertasten ▲▼, um die gewünschte Option auszuwählen, und drücken Sie dann die SELECT-Taste.

### Fernbedienung

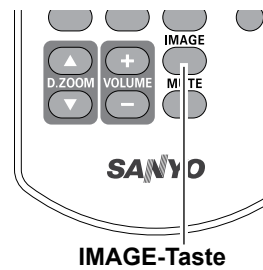

### IMAGE-Taste

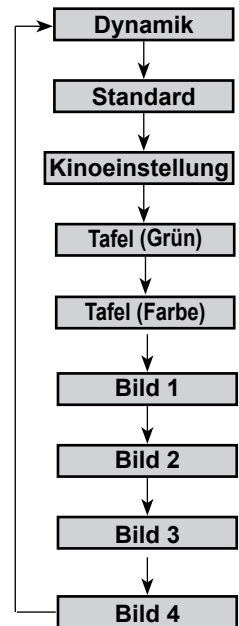

### Dynamik

Für die Bildwiedergabe in einem hellen Raum geeignet.

### Standard

Normale Bildvoreinstellung dieses Projektors.

### Kinoeinstellung

Bildmoduseinstellung für ein Bild mit feinen Farbtönen.

### Tafel (Grün)

Für die Bildprojektion auf eine Wandtafel geeignet. Mit diesem Modus wird die Bildprojektion auf eine Wandtafel optimiert. Dies betrifft vor allem grüne Wandtafeln und ist bei einer schwarzen Wandtafel nicht sehr wirkungsvoll.

### Tafel (Farbe)

Mit dieser Funktion passen Sie die Farbwiedergabe des Projektionsbildes an den Hintergrund der Wandtafel an, indem Sie zwischen vier Farbeinstellungen wählen können, die der Wandtafel Farbe entsprechen. Somit können Sie eine Projektionswiedergabe wie auf einem weißen Projektionshintergrund erreichen.

### Bild 1–4

Zur Darstellung mit dem Bildmodus Benutzer im Menü Image Adjust (Siehe Seiten 41-42). Dieser Bildspeicher ist in jeder Computer-, Component-, S-Video- und Videoquelle vorgesehen.

### Menü Bildauswahl





## Bildeinstellung

**1** Drücken Sie die MENU-Taste für die Anzeige des Bildschirmmenüs. Verwenden Sie die Zeigertasten ▲▼, um **Image adjust** auszuwählen, und drücken Sie dann die Zeigertaste ► oder die SELECT-Taste.

**2** Verwenden Sie die Zeigertasten ▲▼, um die gewünschte Option auszuwählen, und drücken Sie dann die SELECT-Taste, um das gewünschte Dialogfenster für die Einstellung aufzurufen. Nehmen Sie die Einstellung mit den Zeigertasten ◀▶ vor.

### Kontrast

Drücken Sie die Zeigertaste ◀ zur Verringerung und die Zeigertaste ► zur Erhöhung des Kontrasts (von 0 bis 63).

### Helligkeit

Drücken Sie die Zeigertaste ◀ zur Verringerung und die Zeigertaste ► zur Erhöhung der Helligkeit (von 0 bis 63).

### Farbsättigung

Drücken Sie die Zeigertaste ◀ zur Verringerung und die Zeigertaste ► zur Erhöhung der Farbintensität (von 0 bis 63).

### Farbton

Stellen Sie mit den Zeigertasten ▲▼ den Wert für den Farbton ein, um eine gute Farbbalance zu erzielen (von 0 bis 63).

### Farbtemperatur

Wählen Sie mit den Zeigertasten ▲▼ den gewünschten Pegel für die Farbtemperatur (Hoch, Mittel, Niedrig oder Sehr niedrig).

### Weißabgleich (Rot)

Drücken Sie die Zeigertaste ◀ zum Aufhellen und die Zeigertaste ► zum Vertiefen des roten Farbpegels (von 0 bis 63).

### Weißabgleich (Grün)

Drücken Sie die Zeigertaste ◀ zum Aufhellen und die Zeigertaste ► zum Vertiefen des grünen Farbpegels (von 0 bis 63).

### Weißabgleich (Blau)

Drücken Sie die Zeigertaste ◀ zum Aufhellen und die Zeigertaste ► zum Vertiefen des blauen Farbpegels (von 0 bis 63).

### ✓Hinweis:

- Nach der Einstellung des **Weißabgleichs für Rot, Grün** oder **Blau** wird der Farbtemperaturwert auf **Benutzer** umgeschaltet.
- Der **Farbton** kann bei den Videosystemen **PAL**, **SECAM**, **PAL-M** oder **PAL-N** nicht ausgewählt werden (Seite 39).
- Ist in der **Bildauswahl** die Option **Tafel (Grün)** oder **Tafel (Farbe)** ausgewählt, ändert sich die Option **Farbtemperatur** auf **Tafel** oder **Tafel (Farbe)**.

### Menü Image Adjust



Eingestellter Bildmodus



Nehmen Sie die Einstellung mit den Zeigertasten ◀▶ vor.



## Schärfe

Drücken Sie die Zeigertaste ◀, um die Bildschärfe zu verringern; drücken Sie die Zeigertaste ▶, um die Bildschärfe zu erhöhen (von 0 bis 15).

## Gamma

Stellen Sie mit den Zeigertasten ◀▶ den Gammawert ein, um einen ausgeglicheneren Kontrast zu erzielen (von 0 bis 15).

## Rauschunterdrückung

Die Bildstörungen lassen sich reduzieren. Wählen Sie eine der folgenden Möglichkeiten für eine verbesserte Bildwiedergabe.

- Aus** ..... Deaktiviert.
- L1** ..... Geringe Reduktion
- L2** ..... Höhere Reduktion

## Progressiv

Interlace Video kann als progressives Bild angezeigt werden. Wählen Sie eine der folgenden Einstellungen.

- Aus** .....Deaktiviert.
- L1** .....Für ein aktives Bild.
- L2** .....Für ein Standbild.

**Filmmodus** Zum Betrachten eines Films. Mit dieser Funktion werden die Bilder in originalgetreuer Filmqualität wiedergegeben.

## Reset

Um die eingestellten Daten zurückzusetzen, wählen Sie **Reset** und drücken Sie die SELECT-Taste. Es erscheint ein Bestätigungsfenster. Wählen Sie dort **Ja**. Alle Einstellungen werden auf die vorherigen Werte zurückgestellt.

## Speichern

Um die eingestellten Daten zu speichern, wählen Sie **Speichern** und drücken Sie die SELECT-Taste. Wählen Sie mit den Zeigertasten ◀▶ aus Bild 1 bis 4 und drücken Sie die SELECT-Taste.

Es erscheint ein Bestätigungsfenster. Wählen Sie dort **Ja**. Die gespeicherten Daten lassen sich abrufen, indem Sie bei der Bildmodusauswahl auf Seite 33 zwischen **Bild (1–4)** auswählen.

### ✓Hinweis:

Wenn **480p**, **575p**, **720p**, **1035i** oder **1080i** eingestellt ist, lässt sich **Rauschunterdrückung** und **Progressiv** nicht einstellen (Seite 39).

## Menü Speichern

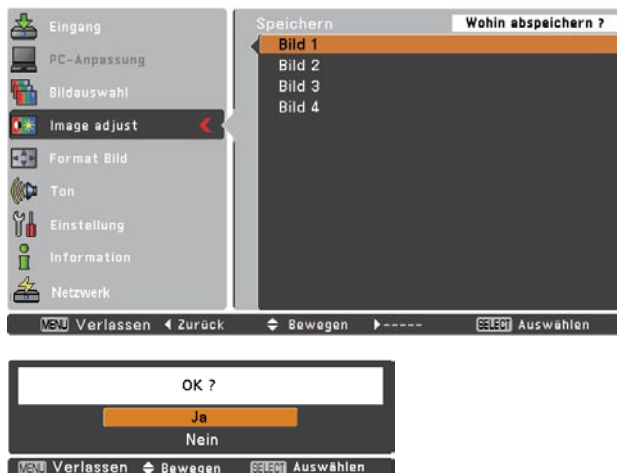

Es erscheint ein Bestätigungsfenster. Wählen Sie dort **Ja**.

## Bildformateinstellung

Dieser Projektor ist mit einer Bildformatfunktion ausgerüstet, mit welcher ein gewünschtes Bildformat eingestellt werden kann.

- 1 Drücken Sie die MENU-Taste für die Anzeige des Bildschirmmenüs. Verwenden Sie die Zeigertasten ▲▼, um **Format Bild** auszuwählen, und drücken Sie dann die Zeigertaste ► oder die SELECT-Taste.
- 2 Verwenden Sie die Zeigertasten ▲▼, um die gewünschte Option auszuwählen, und drücken Sie dann die SELECT-Taste.

### Normal

Für die normale Bildwiedergabe mit einem Seitenverhältnis von 4:3.

### Breitbild

Das Bild wird mit einem Seitenverhältnis von 16:9 angezeigt.

### Benutzerdefiniert

Drücken Sie die Zeigertaste ► auf Benutzerdefiniert, und die Option Benutzerdefiniert wird auf dem Bildschirm angezeigt. Sie können die Option, die Sie einstellen wollen, mit den Zeigertasten ▲▼ auswählen.

**Hor./Vert. Vergrößerung** Einstellen der Horizontal / Vertikal-Bildgröße.

**H&V**..... Wenn **Ein** eingestellt wird, dann ist das Seitenverhältnis festgesetzt. **Vert. Vergrößerung** wird ausgeblendet angezeigt und steht nicht zur Verfügung. Stellen Sie **Hor. Vergrößerung** ein. Die Bildgröße wird dann nach dem Seitenverhältnis angepasst.

**H/V Position**..... Einstellen der Horizontal/Vertikal-Bildposition.

**Übernehmen** ..... Speichert das eingestellte Verhältnis oder die Position für alle Eingänge ab. Drücken Sie bei Übernehmen die SELECT-Taste, um ein Bestätigungsfenster anzuzeigen. Um das Verhältnis oder die Position zu speichern, drücken Sie mit der SELECT-Taste Ja. Wird Benutzerdefiniert ausgewählt, dann wird das gespeicherte Verhältnis bzw. die gespeicherte Position verwendet.

**Reset** ..... Alle eingestellten Werte zurücksetzen. Drücken Sie bei **Reset** die SELECT-Taste, um ein Bestätigungsfenster anzuzeigen. Um die Werte zurückzusetzen, drücken Sie mit der SELECT-Taste **Ja**.

### Menü Format Bild



#### ✓Hinweis:

- Wenn kein Signal vorhanden ist, dann wird automatisch **Normal** eingestellt und es erscheint das Dialogfenster Verhältnis.
- Der einstellbare Bereich für **Hor./Vert. Vergrößerung** und **H/V Position** ist je nach Eingangssignal begrenzt.
- Die Einstellung **Breitbild** lässt sich nicht verwenden, wenn im AV-Systemmenü **720p**, **1035i** oder **1080i** ausgewählt wurde (Seite 39).

# Einstellung

## Einstellung

Dieser Projektor besitzt ein Menü Einstellung für die Einstellung von verschiedenen nachstehend beschriebenen Funktionen:

- 1 Drücken Sie die MENU-Taste für die Anzeige des Bildschirmmenüs. Verwenden Sie die Zeigertasten ▲▼, um **Einstellung** auszuwählen, und drücken Sie dann die Zeigertaste ► oder die SELECT-Taste, um zu den Untermenüs zu gelangen.
- 2 Verwenden Sie die Zeigertasten ▲▼, um die gewünschte Untermenüoption auszuwählen, und drücken Sie dann die Zeigertaste ► oder die SELECT-Taste, um die gewünschte Option aufzurufen.
- 3 Verwenden Sie die Zeigertasten ▲▼, um die gewünschte Option auszuwählen, und drücken Sie dann die SELECT-Taste.

### Sprache

Die Anzeigen des Bildschirmmenüs können in **Englisch, Deutsch, Französisch, Italienisch, Spanisch, Portugiesisch, Niederländisch, Schwedisch, Finnisch, Polnisch, Ungarisch, Rumänisch, Russisch, Chinesisch, Koreanisch, Japanisch und Thai** erfolgen.

### Menüposition

Mit dieser Funktion wird die Position des Bildschirmmenüs verändert. Wählen Sie **Menüposition** und drücken Sie die SELECT-Taste.

Die Menüposition wird mit jedem Druck der SELECT-Taste wie folgt verändert:  
links oben → rechts oben → mittig → links unten → rechts unten  
→ links oben → .....

## Menü Einstellung



## Sprache



## Auto-Setup

Mit dieser Funktion wird Eingangssuche, Automat.Trapezkorrektur und Auto PC-Anpassung ermöglicht, indem einfach die AUTO SETUP-Taste auf dem oberen Gerätebedienfeld betätigt wird. Die Einstellungen für diese Funktionen können wie folgt abgeändert werden:

### Eingangssuche

Diese Funktion stellt automatisch das Eingangssignal fest. Wird ein Signal festgestellt, dann endet die Suche. Mit den Zeigertasten ▲▼ wählen Sie eine der folgenden Optionen aus:

**Aus** .....Eingangssuche außer Funktion.

**Ein 1** ....Eingangssuche möglich, wenn eine der folgenden Situationen vorliegt:

- Wenn die AUTO SETUP-Taste auf dem oberen Gerätebedienfeld betätigt wird.
- Wenn die AUTO SET-Taste auf der Fernbedienung betätigt wird.

**Ein 2** ....Eingangssuche möglich, wenn eine der folgenden Situationen vorliegt:

- Wenn der Projektor durch Drücken der ON/STANDBY-Taste an der Oberseite des Projektors oder auf der Fernbedienung eingeschaltet wird.
- Wenn die AUTO SET-Taste auf der Fernbedienung betätigt wird.
- Wenn die AUTO SETUP-Taste auf dem oberen Gerätebedienfeld betätigt wird.
- Wenn das aktuelle Eingangssignal ausfällt.\*

\* Wenn die Funktionen Kein Bild oder Standbild aktiv sind, schalten Sie diese ab, um die Eingangssuche zu aktivieren. Sie ist auch nicht verfügbar, wenn das Bildschirmmenü gerade angezeigt wird.

### Auto PC-Anpassung

**Ein** ..... Aktiviert die Funktion Auto PC-Anpassung, wenn die AUTO SET-Taste auf der Fernbedienung oder die AUTO SETUP-Taste an der Geräteoberseite gedrückt wird.

**Aus** ..... Auto PC-Anpassung wird deaktiviert.

### Automat.Trapezkorrektur

**Auto** ..... Ist ständig aktiv und korrigiert die Trapezverzerrung je nach Neigungswinkel des Projektors.

**Manuell** ... Funktioniert nur bei Drücken der AUTO SETUP-Taste am oberen Bedienfeld oder der AUTO SET-Taste auf der Fernbedienung.

**Aus** ..... Deaktiviert die Automat.Trapezkorrektur.

### ✓ Hinweis:

- Wenn die **Eingangssuche** auf **Ein 1** oder **Ein 2** eingestellt ist, wird der Eingangs- und Lampenstatus jedesmal angezeigt, wenn das Signal sich ändert.
- Nur der zuletzt gewählte Eingang kann erkannt werden.
- Wird bei laufender **Eingangssuche** die **INPUT**-Taste an der Geräteoberseite oder eine der Tasten **COMPUTER 1/2**, **VIDEO**-, **S-VIDEO** oder **COMPONENT** auf der Fernbedienung gedrückt, stoppt die **Eingangssuche**. Wird die Taste **INPUT** gedrückt, kehrt die **Eingangssuche** zum aktuellen Suchsignal zurück. Wird eine der Tasten **COMPUTER 1/2**, **VIDEO**-, **S-VIDEO** oder **COMPONENT** gedrückt, kehrt die **Eingangssuche** zu dem der Taste entsprechenden Eingangssignal zurück.

## Auto-Setup

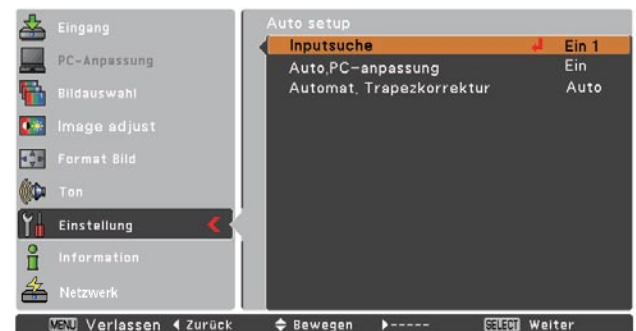

### ✓ Hinweis:

- **Eingangssuche**, **Auto PC-Anpassung** und **Automat. Trapezkorrektur** können nicht gleichzeitig ausgeschaltet (**Aus**) werden.
- **Automat.Trapezkorrektur** korrigiert nur vertikale Verzerrungen, aber keine horizontalen Verzerrungen.
- Die **Automat.Trapezkorrektur** kann nicht arbeiten, wenn die Funktion **Deckenpro.** im Menü Einstellung aktiviert (**Ein**) wurde (Seite 50).
- Eine perfekte Korrektur der Bildverzerrung kann mit der Auto-Setup-Funktion nicht gewährleistet werden. Wird die Verzerrung über die AUTO SETUP-Taste nicht genügend korrigiert, dann nehmen Sie mit der KEYSTONE-Taste auf der Fernbedienung eine manuelle Einstellung vor oder wählen Sie die **Trapezkorrektur** im Menü Einstellung (Seite 23, 46).
- Bei einigen Computern lassen sich **Fine Sync.**, **Tracking**, **Horizontal-** und **Vertikal**position mit der Funktion Auto PC-Anpassung nicht vollständig einstellen. Falls mit dieser Funktion kein zufriedenstellendes Bild erzielt wird, müssen Sie die Einstellungen manuell vornehmen (Seite 31-32).

## Trapezkorrektur

Diese Funktion dient dazu, die Trapezkorrektur zu speichern oder zurückzusetzen, wenn das Netzkabel aus der Steckdose gezogen wird.

**Speichern.** Die Trapezkorrektur bleibt gespeichert, auch wenn das Netzkabel aus der Steckdose gezogen wird.

**Reset** ..... Die Trapezkorrektur wird zurückgesetzt, wenn das Netzkabel aus der Steckdose gezogen wird.

Um die Trapezkorrektur zu verändern, drücken Sie die SELECT-Taste. Auf dem Bildschirm wird **Trapezkorrektur** angezeigt. Verwenden Sie die Zeigertasten ▲▼, um die Trapezkorrektur zu verändern (Seite 23).

## Hintergrund

Wählen Sie den Hintergrund, der angezeigt wird, wenn kein Eingangssignal erkannt wird. Drücken Sie die Zeigertasten ▲▼, um zwischen den Optionen umzuschalten.

**Blau**.....Zeigt einen blauen Hintergrund an

**Benutzer**..Zeigt das erfasste Bild in der Einstellung Logo an.

**Schwarz**...Zeigt einen schwarzen Hintergrund an.

## Anzeige

Mit dieser Funktion kann eingestellt werden, ob bestimmte Anzeigen auf dem Bildschirm eingeblendet werden sollen.

**Ein**..... Einblendung aller Bildschirmanzeigen. Verwenden Sie diese Funktion für die Bildprojektion, nachdem die Lampe genügend hell ist. Diese Betriebsart ist ab Werk voreingestellt.

**Countdown aus** ..... Wiedergabe des Eingangsbilds anstelle des Countdowns beim Einschalten des Projektors. Verwenden Sie diese Funktion für eine möglichst rasche Bildprojektion, selbst wenn die Lampe noch nicht genügend hell ist.

**Aus** ..... Ausblendung aller Bildanzeigen, außer:

- Bildschirmmenüs
- **Anzeige Ausschalten?** (Seite 20)
- **Kein Signal** für die Automatische Lampenabschaltung (Seite 51).
- **Bitte warten...**
- Pfeile für die Funktion Original im Menü Format Bild (Seite 35).

## Trapezkorrektur



## Logo (Einstellungen für Logo und die Logo PIN Code Sperre)

Mit dieser Funktion lässt sich das Bildlogo über die Funktionen **Logoauswahl**, **Aufzeichnen**, **Logo PIN Code Sperre** und **Logo PIN Code Wechsel** anpassen.

### ✓Hinweis:

Wenn für die Einstellungen für Logo und die Logo PIN Code Sperre-Funktion **Ein** eingestellt ist, lassen sich die Funktionen **Logoauswahl** und **Aufzeichnen** nicht auswählen.

## Logoauswahl

Mit dieser Funktion können Sie für die Startanzeige aus folgenden Optionen wählen.

- Benutzer...** Anzeige des von Ihnen aufgezeichneten Bildes
- Voreinstellung..**Anzeige des ab Werk voreingestellten Logos
- Aus .....** Zeigt nur den Countdown an.

## Logoauswahl



## Aufzeichnen

Mit dieser Funktion wird das gerade projizierte Bild aufgezeichnet, um es dann als Anzeige beim Starten oder bei einer Unterbrechung einer Präsentation zu verwenden.

Wählen Sie Aufzeichnen und drücken Sie danach die SELECT-Taste.

Es erscheint ein Bestätigungsfenster. Wählen Sie **Ja**, um das projizierte Bild aufzuzeichnen.

Gehen Sie nach der Aufzeichnung eines projizierten Bildes zur Funktion Logoauswahl und stellen Sie diese auf **Benutzer** ein. Nun wird beim nächsten Einschalten des Projektors.

Um die Funktion Aufzeichnen abzubrechen, wählen Sie im Bestätigungsfenster "**Verlassen?**" die Option **Ja**.

### ✓Hinweis:

- Bevor Sie ein Bild aufzeichnen, wählen Sie **Standard** im Menü Bildauswahl, um ein Bild richtig aufzeichnen zu können (Seite 33, 40).
- Ein Computersignal kann bis zur Auflösung XGA (1024x768) aufgezeichnet werden. Außer 720p-, 1035i-, und 1080i-Signale können alle Videosignale aufgezeichnet werden.
- Wenn ein mit Hilfe der Trapezkorrektur eingestelltes Bild aufgezeichnet wird, dann werden die Abgleichdaten automatisch zurückgesetzt und der Projektor zeichnet das unkorrigierte Bild auf.
- Ist die Funktion **Logo PIN Code Sperre** auf **Ein** gesetzt, dann kann die Option **Aufzeichnen** nicht ausgewählt werden.
- Wenn Sie schon mit der Aufnahme eines neuen Bildes begonnen haben, wird das vorher gespeicherte Bild gelöscht, selbst wenn Sie die Aufzeichnung abbrechen.
- Wurde kein Bild aufgezeichnet oder der Aufzeichnungsvorgang unterbrochen, ist die Option Benutzer im Menü Logoauswahl nicht verfügbar. Sie können dann nur zwischen Voreinstellung und Aus wählen.

## Logo PIN Code Sperre

Mit dieser Funktion können Unbefugte daran gehindert werden, das Bildlogo zu ändern.

**Aus** ..... Das Logo kann über das Menü Logoauswahl frei gewählt werden (Seite 47).

**Ein**..... Das Bildlogo lässt sich ohne Logo PIN Code nicht ändern.

Zur Änderung der Einstellung **Logo PIN Code Sperre** drücken Sie die SELECT-Taste, und das Dialogfenster Logo PIN Code wird eingeblendet. Geben Sie wie in den folgenden Schritten beschrieben einen Logo PIN Code ein. Bei der Auslieferung ist der **Logo PIN Code** auf "4321" eingestellt.

## Aufzeichnen

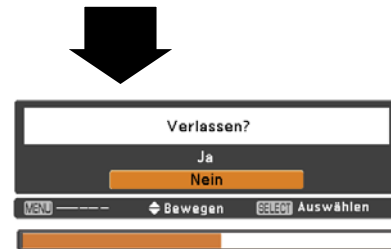

## Logo PIN Code Sperre





## Eingabe eines Logo PIN Code

Verwenden Sie die Zeigertasten ▲▼ zur Eingabe einer Zahl. Drücken Sie dann Zeigertaste ►, um die Zahl festzulegen und um den Pointer (roter Rahmen) zum nächsten Feld zu bewegen. Die Zahl ändert sich auf \*. Haben Sie eine falsche Zahl eingegeben, dann führen Sie die Zeigertaste ◀ auf die Zahl, die Sie korrigieren wollen. Geben Sie dann die richtige Zahl ein.

Wiederholen Sie diesen Schritt, bis Sie eine vierstellige Zahl eingegeben haben.

Bewegen Sie nach Eingabe der vierstelligen Zahl den Zeiger auf **Bestätigen**. Drücken Sie die SELECT-Taste, um mit der Bedienung des Projektors beginnen zu können.

Haben Sie einen falschen Logo PIN Code eingegeben, werden **Logo PIN Code** und die Zahl (\*\*\*\*) einen Augenblick lang in rot angezeigt. Geben Sie den richtigen Logo PIN Code erneut ein.

## Ändern der Einstellung Logo PIN-Code Sperre

Wählen Sie mit den Zeigertasten ▲▼ zwischen **Ein** und **Aus**, und drücken Sie dann die SELECT-Taste, um das Dialogfenster zu schließen.

## Logo PIN Code Wechsel

Für den Logo PIN Code kann eine beliebige vierstellige Zahl verwendet werden. Drücken Sie die SELECT-Taste, um Logo PIN Code Wechsel auszuwählen. Das Dialogfenster Logo PIN Code wird eingeblendet. Verwenden Sie die Zeigertasten ▲▼, um den richtigen Code einzugeben. Es wird das Eingabefenster für den Neuer Logo PIN Code angezeigt. Stellen Sie einen neuer Logo PIN Code ein, die bestätigungsboxe erscheint, wählen Sie Ja um den neuen Logo PIN Code einzustellen.

Notieren Sie sich den neuer Logo PIN Code und halten Sie ihn griffbereit. Falls die Nummer verloren geht, lässt sich der Logo PIN Code nicht mehr ändern.

### VORSICHT:

**WENN SIE DEN LOGO PIN CODE GEÄNDERT HABEN, DANN NOTIEREN SIE DEN NEUEN PIN CODE IN DER SPALTE LOGO PIN CODE DES NOTIZBEREICHES AUF SEITE 77 UND BEWAHREN SIE DIE SEITE GUT AUF. SOLLTE DER LOGO PIN CODE VERGESSEN WERDEN ODER VERLOREN GEHEN, KANN DIE EINSTELLUNG LOGO PIN CODE NICHT MEHR VERÄNDERT WERDEN.**

## Eingabe eines Logo PIN Code



Nachdem der richtige Logo PIN Code eingegeben wurde, erscheint das folgende Dialogfeld.



## Logo PIN Code Wechsel

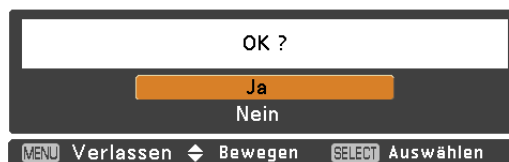
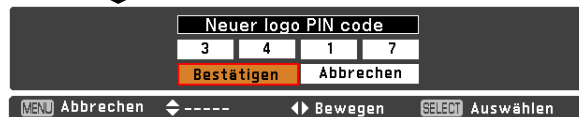
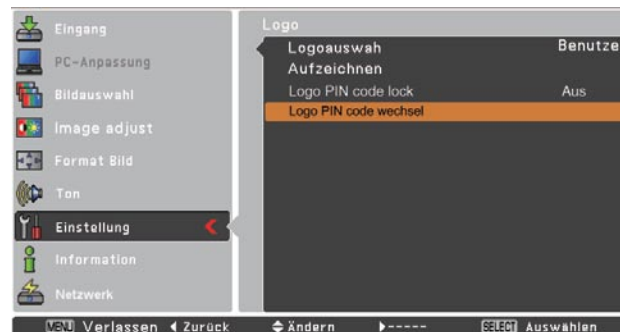

## Deckenpro.

Wenn diese Funktion auf **Ein** gestellt wird, dann steht das Bild auf dem Kopf und ist seitenverkehrt. Diese Funktion wird benötigt, wenn der Projektor an einer Decke montiert wird.

## Rückpro.

Wenn diese Funktion auf **Ein** gestellt wird, dann ist das Bild seitenverkehrt. Diese Funktion wird für Rückprojektionsleinwände verwendet.

## Untertitel

Diese Untertitel liefern über die Bildanzeige Angaben über das Programm oder andere Informationen. Wenn das Eingangssignal zuschaltbare Untertitel enthält, dann können Sie diese Funktion zuschalten und zwischen den angebotenen Kanälen wechseln. Betätigen Sie zur Auswahl von **Aus**, **CC1**, **CC2**, **CC3** oder **CC4** die Zeigertasten **▲▼**.

Werden die zuschaltbaren Untertitel nicht deutlich genug angezeigt, dann können Sie die Textfarbe von **Farbe** auf **Weiß** ändern.

### ✓Hinweis:

Zuschaltbare Untertitel sind nur verfügbar, wenn eine der folgenden Situationen vorliegt.

- Das Eingangssignal muss im Format NTSC von Composite und S-Video stammen, und das Gerät wurde dem Signal entsprechend bzw. auf **Auto** eingestellt.
- Der Projektor muss unter Auswahl des Videosystems auf **NTSC** oder **Auto** eingestellt sein. (Seite 39)
- Das Symbol für zuschaltbare Untertitel wird grau angezeigt, wenn die Funktion nicht zur Verfügung steht.
- Die Funktion Untertitel steht nicht zur Verfügung, wenn das Bildschirmmenü und der P-Timer angezeigt werden.

## Deckenpro.

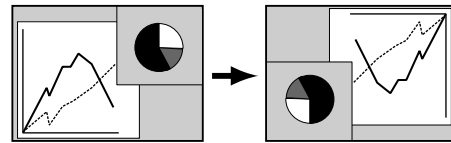

## Rückpro.

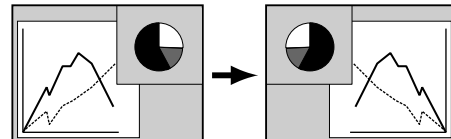

## Untertitel

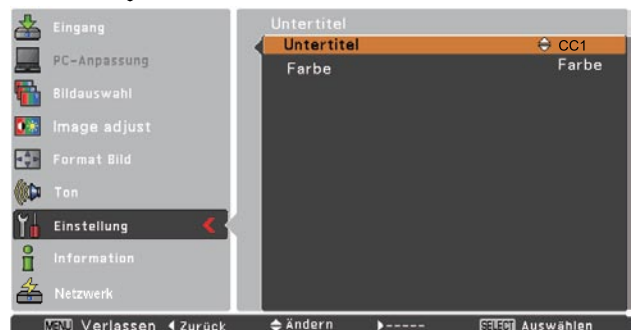
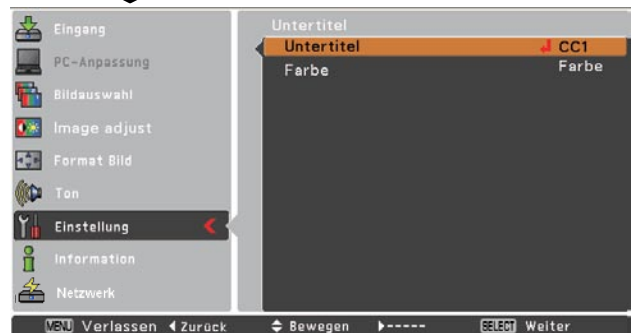
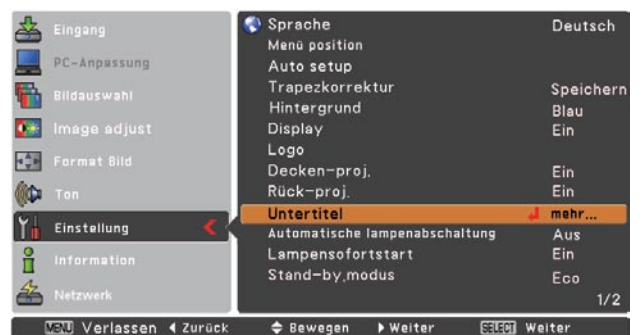

Drücken Sie zur Auswahl von **Aus**, **CC1**, **CC2**, **CC3** oder **CC4** die Zeigertasten **▲▼** und anschließend die Auswählen-Taste.

## Automatische Lampenabschaltung

Zur Verringerung des Energieverbrauchs und zum Verlängern der Lampenlebensdauer wird bei eingeschalteter Automatische Lampenabschaltung die Projektionslampe ausgeschaltet, wenn der Projektor für eine bestimmte Zeit nicht in Betrieb ist.

Wählen Sie eine der folgenden Optionen:

**Bereitschaft**..... Nach dem vollständigen Abkühlen der Lampe wechselt die Farbe der POWER-Anzeige auf grün. In diesem Zustand wird die Projektionslampe erst erneut eingeschaltet, wenn wieder ein Eingangssignal anliegt oder eine Bedienungstaste an der Geräteoberseite oder auf der Fernbedienung gedrückt wird.

**Herunterfahren**..... Nach vollständigem Abkühlen der Lampe wird das Gerät ausgeschaltet.

**Aus**..... Die Automatische Lampenabschaltungsfunktion ist ausgeschaltet.

**Timer**..... Bei einer Signalunterbrechung oder wenn während mehr als 30 Sekunden keine Bedienungstaste gedrückt wird, erscheint die Timeranzeige **Kein Signal** auf dem Bild. Der Countdown startet, bis die Lampe abgeschaltet wird. Nehmen Sie die Einstellung der Timer-Werte (1~30min.) mit den Zeigertasten ▲▼ vor.

### ✓Hinweis:

Die Einstellung ab Werk lautet **Bereitschaft: 5 min.**

## Automatische Lampenabschaltung

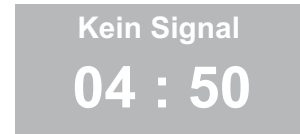

Verbleibende Zeit bis zum Ausschalten der Lampe



## Lampensofortstart

Bei eingeschalteter Funktion (**Ein**) wird der Projektor beim Anschließen des Netzkabels an einer Netzsteckdose automatisch eingeschaltet.

### ✓Hinweis:

Schalten Sie den Projektor vollständig und ordnungsgemäß aus (siehe "Ausschalten des Projektors" auf Seite 20). Falls der Projektor nicht ordnungsgemäß ausgeschaltet wurde, kann die Lampensofortstart-Funktion nicht richtig ausgeführt werden.

## Stand-by-Modus

Diese Funktion ist verfügbar, wenn der Projektor über ein Netzwerk betrieben wird.

**Netzwerk** .... Versorgt die Netzwerkfunktion auch nach dem Abschalten des Projektors mit Strom. Sie können den Projektor über das Netzwerk ein- und ausschalten, die Netzwerkumgebung modifizieren, und E-Mails über den Projektorstatus erhalten, während der Projektor abgeschaltet ist.

**Eco**..... Wählen Sie **Eco**, wenn der Projektor nicht über ein Netzwerk verwendet wird. Die Netzwerkfunktion des Projektors wird beendet, wenn der Projektor das nächste Mal ausgeschaltet wird.

Siehe dazu die Bedienungsanleitung "Netzwerkeinstellung und -bedienung".

### ✓Hinweis:

- Die Einstellung ab Werk lautet **Netzwerk**.
- Wird **Netzwerk** ausgewählt, können die Kühlgebläse je nach der Innentemperatur des Projektors noch weiter laufen, selbst wenn der Projektor abgeschaltet ist.

## Lampenkontrolle

### Lampenkontrolle

Mit dieser Funktion kann die Bildhelligkeit eingestellt werden.

- 💡 **Normal** ..... Normale Helligkeit
- 💡 **Eco** ..... Eine geringere Helligkeit reduziert die Leistungsaufnahme der Lampe und verlängert die Lampenlebensdauer.

### Kontrolle der Lampenlebensdauer

Wählen Sie diesen Lampenbetrieb, wenn die Gesamtbrenndauer einer Lampe die empfohlene Benutzungsdauer in Stunden überschreitet.

**Modus 1** ..... Auch Nach Erreichen der empfohlenen Benutzungsdauer in Stunden kann die Lampe **eingeschaltet** werden.

**Modus 2** ..... Eine Lampe lässt sich anschalten auch wenn die empfohlene Einsatzzeit überschritten ist. Der Projektor wird sich aber nach 3 Minuten automatisch abschalten.

#### ✓Hinweis:

- Nach Einschalten des Projektors kann für eine bestimmte Zeit der Lampenmodus nicht geändert werden. Die Lampe benötigt eine gewisse Zeit zur Stabilisierung, nachdem der Strom eingeschaltet wurde. Der gespeicherte Lampenmodus wird nach der Lampenstabilisierung aktiviert.
- Wenn Modus 2 gewählt ist erscheint die Lampenlebensdauer im Menü, wenn das Projektor Licht seine Lebensdauer erreicht hat erscheint das Lampenaustausch Symbol auf dem bildschirm an. Der Projektor schaltet sich automatisch nach 3 Minuten aus.

Symbol Lampe wechseln

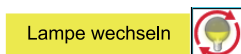

- Wenn die Anzeige-Funktion ausgeschaltet ist (Aus, Seite 46), sowie während der Funktionen "Standbild" (Seite 25) und "Kein Bild" (Seite 26) wird das Symbol Lampe wechseln nicht angezeigt.

## Fernbedienung

Der Projektor besitzt zwei verschiedene Fernbedienungs-codes, der Code 1, der bei der Auslieferung eingestellt ist und Code 2. Mit dieser Umschaltfunktion kann bei Verwendung von mehreren Projektoren oder Videogeräten eine gegenseitige Beeinflussung der Fernbedienungen ausgeschlossen werden. Für der Betrieb des Projektors mit "Code 2" muss sowohl der Projektor als auch die Fernbedienung auf "Code 2" umgeschaltet sein.

### Umschalten des Projektorcodes:

Wählen Sie in diesem Einstellmenü entweder "Code 1" oder "Code 2".

### Umschalten des Fernbedienungscodes:

Halten Sie die MENU- und die IMAGE-Taste der Fernbedienung miteinander für mindestens 5 Sekunden gedrückt. Kontrollieren Sie nach dem Ändern des Codes, ob die Fernbedienung richtig funktioniert.

#### ✓Hinweis:

- Wenn am Projektor und auf der Fernbedienung verschiedene Codes eingestellt sind, können keine Bedienvorgänge durchgeführt werden. Schalten Sie in diesem Fall den Code der Fernbedienung auf den richtigen Code um, der am Projektor eingestellt ist.
- Werden aus der Fernbedienung für längere Zeit die Batterien entfernt, dann wird der Fernbedienungscode automatisch zurückgesetzt.

## Kontrolle der Lampenlebensdauer



## Fernbedienung





## Sicherheit (Tastatursperre und PIN Code Sperre)

Diese Funktion ist für die Tastatursperre und für die PIN Code Sperre zur Sicherung des Projektors vorgesehen.

### Tastatursperre

Mit dieser Funktion werden das Bedienfeld an der Geräteoberseite und die Steuertasten auf der Fernbedienung gesperrt, um zu verhindern, dass eine unbefugte Person den Projektor in Betrieb nimmt.

Wählen Sie Tastatursperre und drücken Sie dann die SELECT-Taste. Wählen Sie anschließend die gewünschte Option durch Drücken der Zeigertasten ▲▼.

-  ..... Nicht gesperrt.
-  ..... Bedienfeld an der Projektoroberseite gesperrt. Die Sperre kann mit der Fernbedienung aufgehoben werden.
-  ..... Betätigung der Fernbedienung gesperrt. Heben Sie die Sperre über das Projektorbedienfeld auf.

Wenn das obere Gerätebedienfeld unabsichtlich gesperrt wurde und die Fernbedienung defekt ist oder verlegt wurde, nehmen Sie mit Ihrem Fachhändler oder dem Kundendienstzentrum Kontakt auf.

### PIN Code Sperre

Mit dieser Funktion können Unbefugte von der Bedienung des Projektors ausgeschlossen werden. Dazu stehen die folgenden Einstellungen zur Verfügung:

- Aus** ..... Nicht gesperrt.
- Ein 1** ..... Der PIN Code muss bei jedem Einschalten des Projektors eingegeben werden.
- Ein 2** ..... Nach dem Anschließen des Netzkabels muss der PIN Code für die Bedienung des Projektors eingegeben werden. Solange das Netzkabel angeschlossen bleibt, ist für den Betrieb des Projektors keine erneute Eingabe des PIN Code notwendig.

Wenn Sie die Einstellung PIN Code Sperre oder den PIN Code (vierstellige Zahl) selbst ändern wollen, muss jedoch der PIN Code eingegeben werden. Bei der Auslieferung ist der PIN Code auf "1234" eingestellt.

Zur Änderung der Einstellung PIN Code Sperre drücken Sie die SELECT-Taste, und das Dialogfenster PIN Code wird eingeblendet.

Wenn der Projektor mit dem PIN Code gesperrt ist, erscheint das Sicherheits Symbol auf dem Leitfaden.

## Tastatursperre

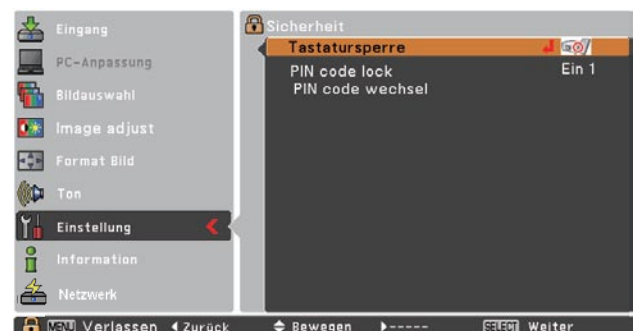

## PIN Code Sperre



## Eingabe eines PIN Code

Verwenden Sie die Zeigertasten ▲▼ zur Eingabe einer Zahl. Drücken Sie dann Zeigertaste ►, um die Zahl festzulegen und um den Pointer (roter Rahmen) zum nächsten Feld zu bewegen. Die Zahl ändert sich auf \*. Haben Sie eine falsche Zahl eingegeben, dann führen Sie die Zeigertaste ◀ auf die Zahl, die Sie korrigieren wollen. Geben Sie dann die richtige Zahl ein.

Wiederholen Sie diesen Schritt, bis Sie eine vierstellige Zahl eingegeben haben.

Bewegen Sie nach Eingabe der vierstelligen Zahl den Zeiger auf **Bestätigen**. Drücken Sie die SELECT-Taste, zum Ändern der folgenden PIN Code-Einstellung.

Haben Sie einen falschen PIN Code eingegeben, werden **PIN Code** und die Zahl (\*\*\*\*) einen Augenblick lang in rot angezeigt. Geben Sie den PIN Code erneut ein.

## Ändern der Einstellung PIN Code Sperre

Wählen Sie mit den Zeigertasten ▲▼ zwischen **Aus**, **Ein 1** oder **Ein 2**. Drücken Sie dann die SELECT-Taste, und treffen sie ein wahl.

## PIN Code Wechsel

Für den PIN Code kann eine beliebige vierstellige Zahl verwendet werden. Drücken Sie die SELECT-Taste, um Logo PIN Code Wechsel auszuwählen. Das Dialogfenster Pin Code wird eingeblendet. Verwenden Sie die Zeigertasten ▲▼, um den richtigen Code einzugeben. Drücken Sie die SELECT-Taste, um PIN-Code Wechsel auszuwählen. Legen Sie einen neuen PIN Code fest.

### VORSICHT:

**WENN SIE DEN PIN CODE GEÄNDERT HABEN, DANN NOTIEREN SIE DEN NEUEN PIN CODE IN DER SPALTE PIN CODE DES NOTIZBEREICHES AUF SEITE 77 UND BEWAHREN SIE DIE SEITE GUT AUF. FALLS DER PIN CODE VERGESSEN WURDE, LÄSST SICH DER PROJEKTOR NICHT MEHR IN BETRIEB NEHMEN.**

## Eingabe eines PIN Code

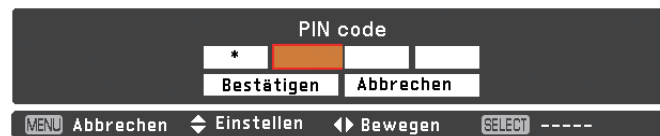

## Ändern des PIN Code

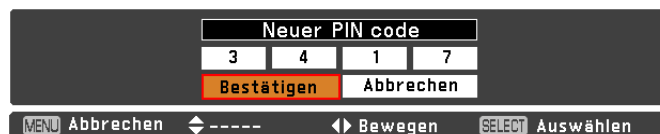
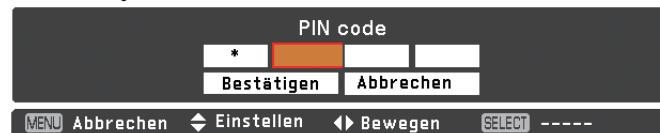

## Lüfter

Diese Funktion bietet nach dem Ausschalten des Projektors die folgenden Alternativen zum weiteren Betrieb des Kühlgebläses (Seite 20).

- L1** ..... Normaler Betrieb
- L2** ..... Geringere Drehzahl und geringere Geräusentwicklung als bei normalem Betrieb (**L1**), aber es wird mehr Zeit zum Abkühlen des Projektors benötigt.

## Lüfterkontrolle

Dieser Projektor verfügt über eine Gebläseregelungsfunktion im Menü Einstellung.

Wählen Sie die Drehzahl der Kühlgebläse entsprechend der Seehöhe, in welcher Sie den Projektor verwenden, aus den folgenden Optionen aus.

- Aus** ..... Normale Drehzahl. Stellen Sie diese Funktion auf **Aus**, wenn Sie den Projektor in geringer Seehöhe verwenden.
- Ein 1** ..... Schneller als der Modus Aus. Wählen Sie diesen Modus, wenn der Projektor in großen Seehöhen (mehr als 1.200 m über dem Meeresspiegel) verwendet wird, wo die Kühlgebläse eine geringere Kühlwirkung haben.
- Ein 2** ..... Schneller als der Modus Ein 1. Wählen Sie diesen Modus, wenn der Projektor in größeren Seehöhen als oben angeführt verwendet wird, wo die Kühlgebläse eine geringere Kühlwirkung haben.

### ✓Hinweis:

Das Lüftergeräusch wird bei den Einstellungen **Ein 1** und **Ein 2** lauter.

## Zähluhr Filter

Mit dieser Funktion wird ein Intervall für die Filterreinigung festgelegt.

Hat der Projektor eine bestimmte Zeit zwischen zwei Reinigungen erreicht, erscheint ein Filterwarnsymbol auf dem Schirm, um anzuzeigen, dass eine Filterreinigung erforderlich ist. Nach der Reinigung des Filters müssen Sie **Reset** wählen und den Timer einstellen. Das Filterwarnsymbol erlischt erst, wenn die Zähluhr Filter zurückgesetzt wird.

Details zum Zurücksetzen des Filters finden Sie unter "Zähluhr Filter zurücksetzen" auf Seite 60.

### Abb.1 Filterwarnsymbol

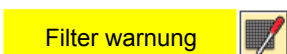

Nach einer eingestellten Zeit erscheint auf dem Bild das Filterwarnsymbol.

### ✓Hinweis:

- Das Filterwarnsymbol (Abb. 1) erscheinen nicht, wenn die Anzeige-Funktion ausgeschaltet ist (**Aus**, Seite 46), bei "Standbild" (Seite 25) oder bei "Kein Bild" (Seite 26).

## Zähluhr Filter



Drücken Sie die SELECT-Taste, um **Timer** auszuwählen, und stellen Sie den Timer dann über die Zeigertasten **▲▼** ein. Wählen Sie je nach Betriebsumgebung zwischen (**Aus/100Std./ 200Std./ 300Std.**).



## Fehlerlogbuch

Mit dieser Funktion werden undefinierte oder fehlerhafte Betriebszustände des Projektors aufgezeichnet, die dann zur Fehlerdiagnose verwendet werden können. Bis zu 10 Warnmeldungen werden angezeigt, wobei die jüngste Meldung ganz oben auf der Liste steht. Die übrigen Warnmeldungen folgen dann in chronologischer Reihenfolge.

✓**Hinweis:**

Wird die Funktion Fabrikeinstellungen ausgeführt, werden alle Warnmeldungen gelöscht.

## Fabrikestellungen

Mit dieser Funktion werden alle Einstellungen, außer **Benutzerlogo**, **PIN Code Sperre**, **Logo PIN Code Sperre**, **Lampenzähler** und **Zähluhr Filter** auf die Werkseinstellungen zurückgesetzt.

### Fabrikestellungen

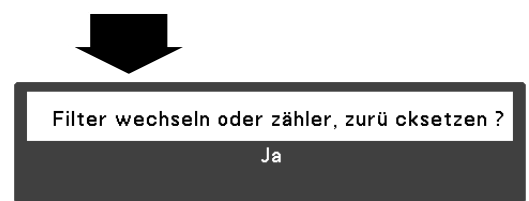

## Anzeige Information zur Eingabequelle

Das Menü Information wird verwendet, um den Status des projizierten Bildsignals und den Betriebsstatus des Projektors zu prüfen.

### Direkteinstellung

Drücken Sie die INFO.-Taste auf der Fernbedienung, um das Menü Information einzublenden.

### Fernbedienung

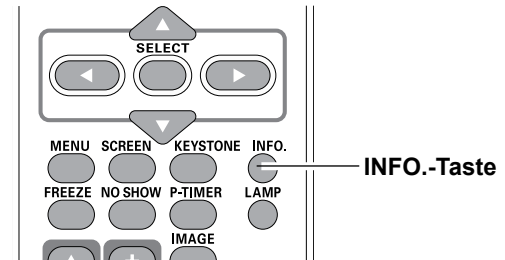

### Menüeinstellung

Drücken Sie die Zeigertasten ▲▼, um **Information** auszuwählen. Das Menü Information wird angezeigt.

Die folgenden Informationen werden angezeigt.

### Eingang

Die ausgewählte Eingabequelle wird angezeigt.

### H-Sync.-Freq.

Die horizontale Frequenz des Eingangsignals wird in **KHz** angezeigt bzw. als **---KHz**, wenn kein Signal anliegt.

### V-Sync.-Freq.

Die vertikale Frequenz des Eingangsignals wird in **Hz** angezeigt bzw. als **--- Hz**, wenn kein Signal anliegt. Die Hz-Zahlen verdoppeln sich im Interlace-Betrieb.

### Format Bild

Die ausgewählte Bildgröße wird angezeigt.

### Sprache

Die ausgewählte Sprache wird angezeigt.

### Lampenstatus

Der ausgewählte Lampenmodus wird angezeigt.

### Lampenzähler

Auch die Gesamt-Lampenbrenndauer wird angezeigt.

### Automatische Lampenabschaltung

**Aus**, **Bereitschaft**, **Herunterfahren** oder **Timer** wird angezeigt.

### Tastatursperre

Das Symbol Tastatursperre wird angezeigt, wenn die Funktion ausgewählt ist.

### PIN Code Sperre

**Aus**, **Ein 1** oder **Ein 2** wird angezeigt.

### Fernbedienung

Der gewählte Fernbedienungscode wird angezeigt.

### Menü Information



# Wartung und Reinigung

## WARNING-Anzeige

Die WARNING-Anzeige zeigt den Zustand der Funktion zum Schutz des Projektors an. Überprüfen Sie den Status der WARNING- und POWER-Anzeigen und nehmen Sie die entsprechenden Wartungsmaßnahmen vor.

### Der Projektor wird ausgeschaltet und die WARNING-Anzeige leuchtet rot.

Wenn die Innentemperatur des Projektors einen gewissen Wert erreicht, wird der Projektor zum Eigenschutz automatisch ausgeschaltet. Die POWER-Anzeige blinkt während des Abkühlens des Projektors. Sobald sich der Projektor ausreichend abgekühlt hat (normale Betriebstemperatur), lässt er sich wieder mit der ON/STAND-BY-Taste einschalten.

4Hinweis:

Die WARNING-Anzeige blinkt weiter, auch wenn die Temperatur im Projektinneren sich normalisiert. Beim Wiedereinschalten des Projektors hört die WARNING-Anzeige auf zu blinken.

### **Nehmen Sie danach die folgenden Prüfungen vor.**

- Ist genügend Raum für eine ausreichende Belüftung vorhanden? Kontrollieren Sie die Montage und stellen Sie sicher, dass keine Belüftungsöffnungen blockiert sind.
- Wurde der Projektor in der Nähe einer Lüftungs- oder Heizungsleitung oder -öffnung montiert? Montieren Sie den Projektor in größerer Entfernung zur Leitung oder Öffnung.
- Sind die Filter sauber? Reinigen Sie die Filter regelmäßig.

### Der Projektor wird ausgeschaltet und die WARNING-Anzeige blinkt rot.

Wenn der Projektor einen undefinierten Zustand feststellt, wird er zum Schutz des Geräteinneren automatisch ausgeschaltet und die WARNING-Anzeige leuchtet rot. Ziehen Sie in diesem Fall das Netzkabel und schließen Sie es wieder an. Schalten Sie danach den Projektor zur Überprüfung der Funktion wieder ein. Kann der Projektor nicht wieder eingeschaltet werden und die WARNING-Anzeige leuchtet weiter rot, dann ziehen Sie das Netzkabel und wenden Sie sich zur Überprüfung bzw. Reparatur des Gerätes an den Kundendienst.



#### **VORSICHT**

LASSEN SIE DEN PROJEKTOR IN EINEM UNDEFINIERTEN ODER FEHLERHAFTEN BETRIEBSZUSTAND NICHT AM STROMNETZ ANGESCHLOSSEN. FEUER ODER STROMSCHLAG KÖNNEN DIE FOLGE SEIN.

### Oberes Gerätebedienfeld

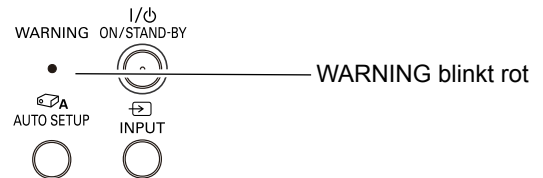

### Oberes Gerätebedienfeld

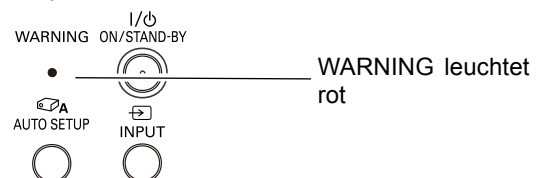

## Reinigen der Filter

Durch die Luftfilter wird verhindert, dass sich Staub auf den optischen Elementen ablagert oder in das Innere des Projektors eindringt. Sollten die Filter durch Staubpartikel verstopft werden, wird die Leistungsfähigkeit des Kühlgebläses verringert und es kann zu einem Hitzestau im Gerät kommen. Dadurch kann die Lebensdauer des Projektors verkürzt werden. Reinigen Sie die Filter sofort, wenn ein Filterwarnsymbol auf dem Bildschirm angezeigt wird. Reinigen Sie die Filter mit folgenden Schritten.

- 1 Schalten Sie den Projektor aus und ziehen Sie das Netzkabel aus der Steckdose.
- 2 Drehen Sie den Projektor um und nehmen Sie die Filter heraus.
- 3 Reinigen Sie die Filter vorsichtig mit einer Bürste.
- 4 Setzen Sie die Filter richtig wieder ein. Stellen Sie sicher, dass die Filter richtig und vollständig in den Projektor eingesetzt werden.



### VORSICHT

Nehmen Sie den Projektor nicht in Betrieb, wenn die Filter entfernt sind. Es könnte sich Staub ansammeln und auf den optischen Elementen ablagern, was zu einer Verschlechterung der Bildqualität führen könnte. Stecken Sie keine Gegenstände in die Lüfteröffnungen. Dies kann zu einer Fehlfunktion des Projektors führen.

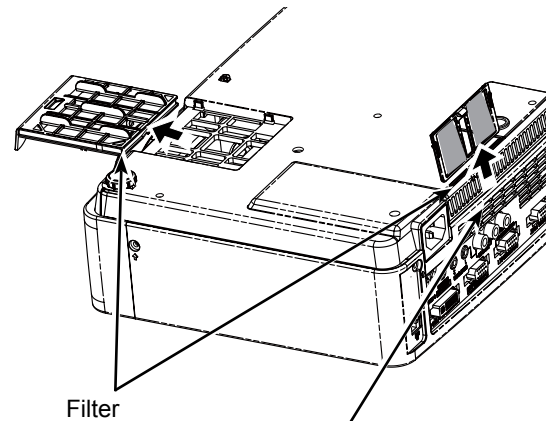

### ✓ Hinweis:

Achten Sie beim Wiedereinsetzen der Filter darauf, dass der mit Schlitzen versehene Teil nach außen weist.

## EMPFEHLUNG

**Es wird empfohlen, einen Betrieb des Projektors in staubiger oder rauchiger Umgebung zu vermeiden. Die Verwendung in solchen Umgebungen kann zu einer Verschlechterung der Bildqualität führen.**

Beim Betrieb in einer staubigen oder rauchigen Umgebung kann sich Staub auf dem Objektiv, dem LCD-Panel oder anderen optischen Elementen im Projektor ablagern. Wenden Sie sich in diesem Fall zum Reinigen an Ihren autorisierten Fachhändler oder an einen Kundendienst.

## Zähluhr Filter



## Zähluhr Filter zurücksetzen

Stellen Sie sicher, dass Sie nach Austausch oder Reinigung der Filter die Zähluhr Filter wieder zurücksetzen.

- 1 Drücken Sie die MENU-Taste für die Anzeige des Bildschirmmenüs. Verwenden Sie die Zeigertasten ▲▼, um **Einstellung** auszuwählen, und drücken Sie dann die Zeigertaste ► oder die SELECT-Taste.
- 2 Verwenden Sie die Zeigertasten ▲▼, um **Zähluhr Filter** auszuwählen, und drücken Sie dann die Zeigertaste ► oder die SELECT-Taste. Verwenden Sie die Zeigertasten ▲▼, um **Reset Zähluhr Filter** auszuwählen, und drücken Sie dann die SELECT-Taste. Die Meldung **Reset Zähluhr Filter?** wird eingeblendet. Wählen Sie **Ja**, um fortzufahren.
- 3 Ein weiteres Bestätigungsfenster wird eingeblendet. Wählen Sie **Ja**, um die Zähluhr Filter zurückzusetzen.

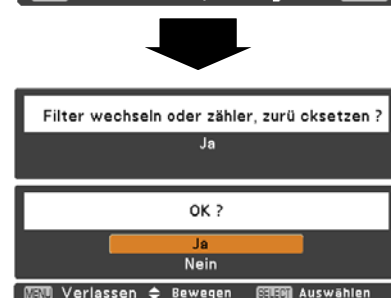

Die Meldung **Reset Zähluhr Filter?** wird eingeblendet.

Wählen Sie **Ja**, danach erscheint ein weiteres Bestätigungsfenster.

Wählen Sie nochmals **Ja**, um die Filterzähluhr zurückzusetzen.

## Aufsetzen des Objektivdeckels

Wenn Sie den Standort des Projektors verändern oder ihn für längere Zeit nicht verwenden, setzen Sie bitte die Schutzabdeckung auf die Linse.

Setzen Sie die Linsenschutzkappe wie folgt auf.

- 1** Fädeln Sie die Schnur durch die Öffnung an der Objektivkappe und binden Sie einen Knoten, um sie zu sichern.
- 2** Fädeln Sie dann das andere Ende der Schnur durch die Öffnung an der Oberseite des Projektors und ziehen Sie daran.

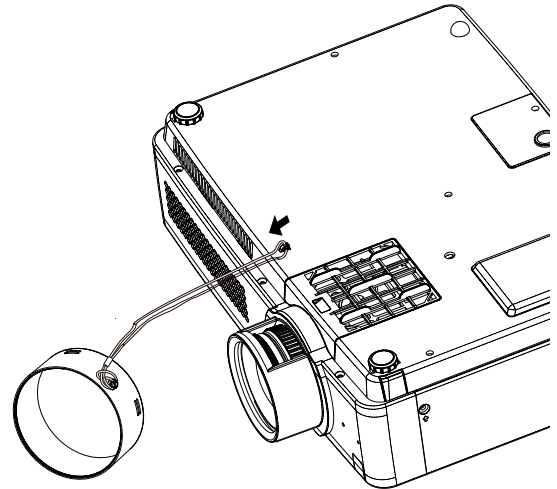

## Objektiv reinigen

Ziehen Sie vor dem Reinigen das Netzkabel.

Verwenden Sie zum Reinigen des Objektivs ein mit etwas nicht scheuerndem Linsenreinigungsmittel angefeuchtetes Reinigungstuch, ein Brillenreinigungstuch oder einen handelsüblichen Blasebalg.

Verwenden Sie nicht zu viel Reinigungsmittel. Durch scheuernde Reinigungsmittel, Lösungsmittel oder andere aggressive Chemikalien kann die Oberfläche der Linse beschädigt werden.

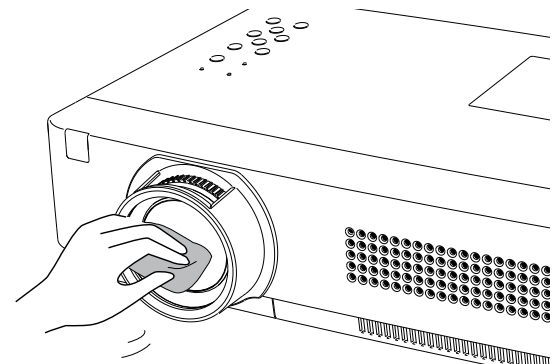

## Reinigen des Projektorgehäuses

Ziehen Sie vor dem Reinigen das Netzkabel.

Wischen Sie das Projektorgehäuse mit einem weichen, trockenen Tuch sorgfältig ab. Bei starken Verschmutzungen kann das Tuch mit einem milden Reinigungsmittel angefeuchtet werden, danach muss das Gehäuse mit einem trockenen Tuch trockengewischt werden. Verwenden Sie nicht zu viel Reinigungsmittel. Durch scheuernde Reinigungsmittel, Lösungsmittel oder andere aggressive Chemikalien kann die Gehäuseoberfläche beschädigt werden.

Falls der Projektor für längere Zeit nicht verwendet wird, muss er zum Schutz vor Staub und Kratzern in der Tragetasche aufbewahrt werden.

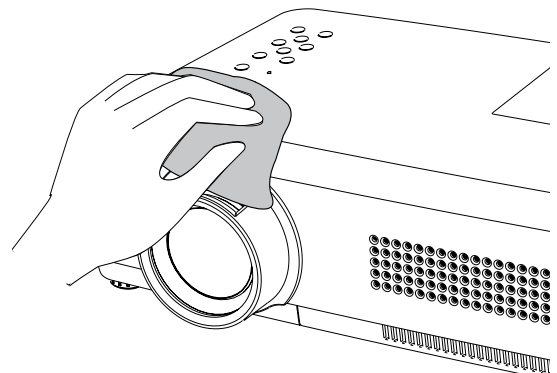

## Lampe wechseln

Wenn die Projektionslampe des Projektors das Ende ihrer Nutzungsdauer erreicht, erscheint das Symbol Lampe wechseln auf dem Bildschirm, und die LAMP REPLACE-Anzeige leuchtet gelb. In diesem Fall muss die Projektionslampe möglichst bald durch eine neue ersetzt werden. Die Zeit, nach der die LAMP REPLACE-Anzeige leuchtet, ist abhängig vom Lampenmodus.

### Oberes Gerätebedienfeld

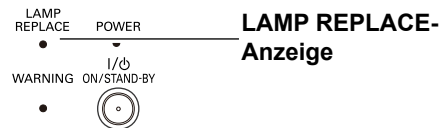

Symbol Lampe wechseln

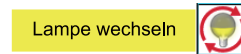

#### ✓Hinweis:

- Wenn Modus 2 ausgewählt wurde und die Lampe die empfohlene Einsatzzeit überschritten ist, wird das Ersatzsymbol angezeigt wenn das Gerät eingeschaltet wird. Danach schaltet sich der Projektor nach 3 Minuten automatisch aus.
- Wenn die Anzeige-Funktion ausgeschaltet ist (Aus, Seite 46), sowie während der Funktionen "Standbild" (Seite 25) und "Kein Bild" (Seite 26) wird das Symbol Lampe wechseln nicht angezeigt.



## VORSICHT

Lassen Sie den Projektor mindestens 45 Minuten abkühlen, bevor Sie die Lampenabdeckung öffnen. Das Projektorinnere kann sehr heiß werden.



## VORSICHT

Wenn Sie die Lampe eines an der Decke montierten Projektors austauschen, sollten Sie immer davon ausgehen, dass die Lampe zerbrochen ist, und daher seitlich von der Lampenabdeckung stehen und nicht direkt darunter. Nehmen Sie vorsichtig die Lampenabdeckung ab. Es können kleine Glassplitter herausfallen, wenn Sie die Lampenabdeckung abnehmen. Sollten kleine Glasstücke in Ihre Augen oder in Ihren Mund gelangen, wenden Sie sich sofort an einen Arzt.



## VORSICHT

Die Lampe darf nur gegen eine Lampe des gleichen Typs ausgetauscht werden. Lassen Sie die Lampe nicht fallen und berühren Sie das Lampenglas nicht! Das Glas kann springen und Verletzungen hervorrufen.

Ersetzen Sie die Lampe nach dieser Vorgehensweise.

- 1** Schließen Sie das Netzkabel ab. Lassen Sie den Projektor für mindestens 45 Minuten abkühlen.
- 2** Lösen Sie die Schraube mit einem Schraubendreher und öffnen Sie die Lampenabdeckung.
- 3** Lösen Sie die drei (3) Schrauben, die die Lampe sichern. Heben Sie die Lampe mit der Halterung aus dem Projektor.
- 4** Tauschen Sie die Lampe aus und befestigen Sie die drei (3) Schrauben wieder. Stellen Sie sicher, dass die Lampe richtig eingesetzt ist. Bringen Sie die Lampenabdeckung an und ziehen Sie die Schraube wieder fest.
- 5** Schließen Sie das Netzkabel an den Projektor an und schalten Sie den Projektor ein.

Lampenabdeckung

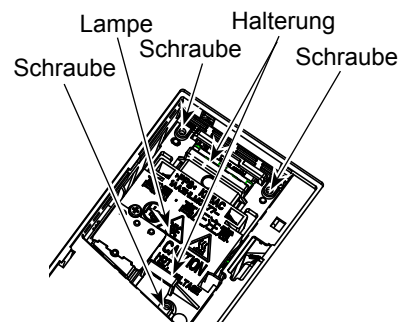
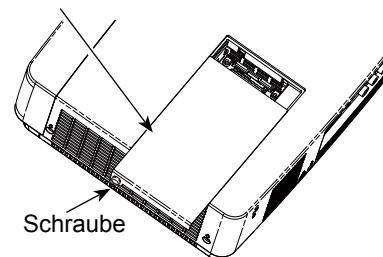

### **ERSATZLAMPE BESTELLEN**

Eine Ersatzlampe können Sie bei Ihrem Händler bestellen. Sie benötigen dazu für den Fachhändler die folgenden Angaben.

- **Modellnummer Ihres Projektors : PLC-XU301A**
- **Typnummer der Ersatzlampe : POA-LMP131**  
(Ersatzteil-Nr. 610 343 2069)



### **SICHERHEITSHINWEISE ZUR HANDHABUNG DER LAMPE**

In diesem Projektor wird eine Hochdrucklampe verwendet, deshalb muss die Lampe sorgfältig behandelt werden. Bei einer falschen Handhabung besteht die Gefahr eines Unfalls, von Verletzungen oder eines Brandes.

- Die Lebensdauer der Lampe kann von Lampe zu Lampe unterschiedlich sein und hängt von der Betriebsumgebung ab. Es gibt keine Gewährleistung dafür, dass alle Lampen die gleiche Lebensdauer aufweisen. Einige Lampen können schon nach kürzerer Zeit defekt oder verbraucht sein, als vergleichbare Typen.
- Falls der Projektor durch Aufleuchten der LAMP REPLACE-Anzeige anzeigt, dass die Lampe ausgetauscht werden muss, so müssen Sie die Lampe **UNMITTELBAR** nach dem Abkühlen des Projektors austauschen. (Befolgen Sie die Anweisungen im Abschnitt "Lampe wechseln" dieser Bedienungsanleitung genau). Bei weiterer Verwendung der alten Lampe bei leuchtender LAMP REPLACE-Anzeige besteht ein erhöhtes Explosionsrisiko der Lampe.
- Eine Lampe kann auf Grund von Vibrationen, Stößen oder Alterung beim Erreichen der Lebensdauer explodieren. Das Explosionsrisiko hängt von der Umgebung und den Bedingungen ab, in welchen der Projektor und die Lampe verwendet werden.

### **SOLLTE DIE LAMPE EXPLODIEREN, MÜSSEN DIE FOLGENDEN VORSICHTSMAßNAHMEN GETROFFEN WERDEN.**

Falls die Lampe explodiert, muss der Netzstecker des Projektors sofort aus der Steckdose gezogen werden. Wenden Sie sich zur Überprüfung des Geräts und zum Austauschen der Lampe an einen autorisierten Kundendienst. Kontrollieren Sie außerdem, dass sich in der Nähe des Projektors keine Glassplitter befinden, die durch die Belüftungsöffnungen ausgetreten sind. Entfernen Sie eventuell vorhandene Glassplitter sorgfältig. Das Innere des Projektors darf nur von einem autorisierten Fachmann, der mit dem Projektor vertraut ist, überprüft werden. Wartungs- und Reparaturvorgänge von Nicht-Fachpersonen, die nicht mit dem Umgang des Gerätes vertraut sind, können zu Unfällen oder Verletzungen führen, die durch austretende Glassplitter verursacht werden.

## Fehlersuche

Überprüfen Sie bei einem auftretenden Problem zuerst, ob Sie die Störung anhand der nachstehenden Fehlersuchtafel beheben können, bevor Sie Ihren Händler oder einen Kundendienst anrufen.

- Kontrollieren Sie, ob der Projektor richtig an die Peripheriegeräte angeschlossen ist, wie auf den Seiten 14-16 beschrieben.
- Kontrollieren Sie, ob alle Geräte an einer Netzsteckdose angeschlossen und eingeschaltet sind.
- Falls der Projektor von einem Computer angesteuert wird und kein Bild erscheint, starten Sie den Computer erneut.

<b>Problem:</b>	<b>– Lösungen</b>
<b>Kein Strom</b>	<ul style="list-style-type: none"><li>– Den Netzstecker des Projektors an einer Netzsteckdose anschließen.</li><li>– Kontrollieren Sie, ob die POWER-Anzeige rot leuchtet.</li><li>– Warten Sie, bis die POWER-Anzeige nicht mehr blinkt, bevor Sie den Projektor erneut einschalten. Der Projektor kann erst wieder eingeschaltet werden, wenn die POWER-Anzeige rot leuchtet. Siehe Seite 18.</li><li>– Überprüfen Sie die WARNING-Anzeige. Wenn die WARNING-Anzeige rot leuchtet, kann der Projektor nicht eingeschaltet werden. Siehe Seite 59.</li><li>– Die Projektionslampe kontrollieren. Siehe Seite 62.</li><li>– Heben Sie die Tastatursperre für den Projektor auf. Siehe Seite 54.</li></ul>
<b>Das Startbild wird nicht angezeigt.</b>	<ul style="list-style-type: none"><li>– Kontrollieren Sie, ob in der Funktion Anzeige die Funktionen <b>Aus</b> oder <b>Countdown</b> ausgewählt wurden. Siehe Seite 46.</li></ul>
<b>Das Startbild entspricht nicht der Voreinstellung.</b>	<ul style="list-style-type: none"><li>– Stellen Sie sicher, dass in der Funktion Logo (Auswahl) nicht <b>Benutzer</b> oder <b>Aus</b> als Standardeinstellung gewählt wurde. Siehe Seite 47.</li></ul>
<b>Eingangssignal schaltet automatisch um (oder schaltet nicht automatisch um).</b>	<ul style="list-style-type: none"><li>– Stellen Sie sicher, dass die Eingangssuche richtig eingestellt wurde. Siehe Seite 45.</li></ul>
<b>Wenn der Projektor eingeschaltet ist und Sie die INPUT-Taste drücken, erscheint ein anderes Symbol als das Symbol Lampenmodus.</b>	<ul style="list-style-type: none"><li>– Dies ist das Filterwarnsymbol. Siehe Seite 56.</li></ul>
<b>Ein anderes Symbol als Eingabemodus oder Lampenmodus erscheint.</b>	<ul style="list-style-type: none"><li>– Es ist das Symbol Lampe wechseln oder das Filterwarnsymbol. Siehe Seiten 56 bzw. 62.</li></ul>
<b>Das Bild ist unscharf.</b>	<ul style="list-style-type: none"><li>– Stellen Sie den Fokus des Projektors ein. Siehe Seite 23.</li><li>– Kontrollieren Sie den Abstand zwischen Projektor und Leinwand. Siehe Seite 13.</li><li>– Das Objektiv auf Verschmutzung kontrollieren. Siehe Seite 61.</li><li>– Durch starke Temperaturschwankungen, z.B. wenn der Projektor von einem kalten in einen warmen Raum gebracht wird, kann sich Kondensat auf dem Objektiv gebildet haben. Lassen Sie den Projektor abgeschaltet und warten Sie, bis der Kondensatbeschlag verdampft ist.</li></ul>
<b>Das Bild ist seitenverkehrt. Das Bild steht auf dem Kopf.</b>	<ul style="list-style-type: none"><li>– Kontrollieren Sie die Funktion Decken-/Rückprojektion. Siehe Seite 50.</li><li>– Kontrollieren Sie die Funktion Deckenprojektion. Siehe Seite 50.</li></ul>
<b>Das Bild ist nicht hell genug.</b>	<ul style="list-style-type: none"><li>– Überprüfen Sie, ob <b>Kontrast</b> oder <b>Helligkeit</b> richtig eingestellt sind. Siehe Seiten 34 bzw. 41.</li><li>– Überprüfen Sie, ob der <b>Bildmodus</b> richtig ausgewählt wurde. Siehe Seiten 33 bzw. 40.</li><li>– Überprüfen Sie die Funktion Lampenkontrolle. Siehe Seiten 25 bzw. 53.</li><li>– Überprüfen Sie die LAMP REPLACE-Anzeige. Wenn diese leuchtet, erreicht die Lampe bald das Ende ihrer Lebensdauer. In diesem Fall muss die Projektionslampe möglichst bald durch eine neue ersetzt werden. Siehe Seite 62.</li></ul>



<b>Kein Bild</b>	<ul style="list-style-type: none"> <li>– Die Anschlüsse zwischen dem Computer oder dem Videogerät und dem Projektor kontrollieren. Siehe Seiten 14-16.</li> <li>– Kontrollieren Sie, ob das Eingangssignal des Projektors richtig vom Computer ausgegeben wird. Für einige Laptop-Computer muss die Einstellung für den Monitorausgang beim Anschließen an Projektoren geändert werden. Für diese Einstellung wird auf die Bedienungsanleitung des Computers verwiesen.</li> <li>– Nach dem Einschalten des Projektors wird das Bild erst nach ungefähr 30 Sekunden projiziert. Siehe Seite 18.</li> <li>– Überprüfen Sie das Eingangssignal, das Farbsystem, das Videosystem oder den Computersystemmodus.</li> <li>– Sorgen Sie dafür, dass die Umgebungstemperatur nicht den spezifizierten Betriebstemperaturbereich unter- oder überschreitet (41 °F–95 °F [5 °C–35 °C]).</li> <li>– Wenn die Funktion Kein Bild aktiv ist, kann das Bild nicht angezeigt werden. Drücken Sie die NO SHOW-Taste oder eine andere Taste auf der Fernbedienung.</li> </ul>
<b>Kein Ton</b>	<ul style="list-style-type: none"> <li>– Den Kabelanschluss der Toneingangsquelle überprüfen.</li> <li>– Die Tonquelle einstellen.</li> <li>– Die Taste VOLUME+ drücken. Siehe Seite 24.</li> <li>– Die MUTE-Taste drücken. Siehe Seite 24.</li> <li>– Wenn der Anschluss AUDIO OUT belegt ist, wird der eingebaute Lautsprecher des Projektors ausgeschaltet.</li> <li>– Ist das Bild urheberrechtlich geschützt? Ist das Bild / der Film urheberrechtlich geschützt, dann können Sie nur den Ton hören.</li> </ul>
<b>Verfälschte Farbwiedergabe.</b>	<ul style="list-style-type: none"> <li>– Überprüfen Sie das Eingangssignal, das Farbsystem, das Videosystem oder den Computersystemmodus.</li> <li>– Stellen Sie sicher, dass im Menü Bildauswahl nicht Tafel ausgewählt ist. Siehe Seiten 33 bzw. 40.</li> </ul>
<b>Einige Anzeigen werden während des Projektorbetriebes nicht eingeblendet.</b>	<ul style="list-style-type: none"> <li>– Kontrollieren Sie die Funktion Anzeige. Siehe Seite 46.</li> </ul>
<b>Die Funktion Auto PC-Anpassung funktioniert nicht.</b>	<ul style="list-style-type: none"> <li>– Überprüfen Sie das Eingangssignal. Die Funktion Auto PC-Anpassung kann nicht funktionieren, wenn <b>480, 575p.720p, 480i, 575i, 1035i</b> oder <b>1080i</b> ausgewählt ist.. Siehe Seite 30.</li> <li>– Das Symbol ist ausgegraut und nicht verfügbar, wenn das Digitalsignal anliegt.</li> </ul>
<b>Die Einstellungen bleiben nach Abschaltung des Projektors nicht erhalten.</b> nicht mit	<ul style="list-style-type: none"> <li>– Stellen Sie sicher, dass Sie nach Abschluss der Einstellungen Speichern ausgewählt haben. Einige Einstellungen werden nicht gespeichert, wenn sie der Funktion Speichern übernommen werden. Siehe Seite 35 bzw. 42.</li> </ul>
<b>Automatische Lampenabschaltung funktioniert nicht.</b>	<ul style="list-style-type: none"> <li>– Die Automatische Lampenabschaltung kann während der Funktionen Standbild oder Kein Bild nicht funktionieren. Siehe Seite 42.</li> </ul>
<b>Aufzeichnungsfunktion funktioniert nicht.</b>	<ul style="list-style-type: none"> <li>– Überprüfen Sie den Anschluss und das Eingangssignal.</li> </ul>
<b>Auto-Setup arbeitet nicht wie vorgesehen.</b>	<ul style="list-style-type: none"> <li>– Stellen Sie sicher, dass bei keiner Funktion von "Auto-Setup" Aus eingestellt ist. Siehe Seiten 45.</li> <li>– Stellen Sie sicher, dass für Deckenprojektion nicht Ein gewählt wurde. Siehe Seite 50.</li> </ul>
<b>Die Automat. Trapezkorrektur arbeitet nicht richtig, auch wenn der Projektor geneigt ist.</b>	<ul style="list-style-type: none"> <li>– Stellen Sie sicher, dass die Automat. Trapezkorrektur nicht auf Manuell eingestellt wurde. Drücken Sie die AUTO SETUP-Taste am oberen Bedienfeld. Siehe Seiten 23 bzw. 45.</li> </ul>

---

<b>Das Bild ist verzerrt oder läuft weg.</b> .	– Kontrollieren Sie die Einstellung PC-Anpassung oder Format Bild und stellen Sie diese richtig ein. Siehe Seiten 31-32, 35-36.
<b>Das Dialogfenster PIN Code erscheint beim Starten.</b>	– Die PIN Code Sperre ist eingestellt. Geben Sie den PIN Code ("1234" oder die von Ihnen eingestellten Zahlen) ein. Siehe Seiten 19 bzw. 54-55.
<b>Fernbedienung funktioniert nicht.</b>	– Die Batterien prüfen. – Stellen Sie sicher, dass sich zwischen dem Projektor und der Fernbedienung keine Hindernisse befinden. – Achten Sie darauf, für die Bedienung des Projektors mit der Fernbedienung nicht zu weit vom Gerät entfernt zu stehen. Die maximale Reichweite beträgt 5 Meter (16,4'). – Stellen Sie sicher, dass der Code der Fernbedienung mit dem Code des Projektors übereinstimmt. Siehe Seite 53. – Heben Sie die Funktion Tastatursperre für die Fernbedienung auf. Siehe Seite 54..
<b>Anzeige blinkt oder leuchtet auf.</b>	– <b>Projektorstatus überprüfen. Beachten Sie dabei den Abschnitt "Anzeigen und Projektorstatus".</b> Siehe Seite 70..
<b>Auf dem Bildschirm erscheint das Ausrufezeichen.</b>	– Ihre Tasteneingabe ist unzulässig. Geben Sie nur erlaubte Tasteneingaben ein.
<b>Oberes Gerätebedienfeld funktioniert nicht.</b>	– Das obere Gerätebedienfeld ist nicht verfügbar, wenn es mit der Funktion Tastatursperre unter Sicherheit im Abschnitt EINSTELLUNG gesperrt wurde. Siehe Seite 54.
<b>Logo PIN Code Sperre, Sicherheits-Tastatursperre oder Sicherheits-PIN Code Sperre können nicht freigegeben werden.</b>	– Wenden Sie sich an den Händler, bei dem Sie den Projektor gekauft haben, oder an das Kundendienstzentrum.

---

## **WARNUNG:**

**Für den Betrieb des Projektors wird Hochspannung verwendet. Das Gehäuse darf deshalb nicht geöffnet werden.**

Falls sich die Störung nicht beheben lässt, wenden Sie sich an den Händler, bei dem Sie den Projektor gekauft haben, oder an das Kundendienstzentrum. Geben Sie die Modellbezeichnung an und erläutern Sie das Problem. Wir können Ihnen bei der Behebung des Problems behilflich sein.



Mit dem Symbol CE wird angegeben, dass dieses Gerät den Richtlinien der Europäischen Gemeinschaft (EU) entspricht.



Verwendung von Pixelworks ICs



Dieses Symbol auf dem Modellschild bedeutet, dass das Gerät bei Underwriters Laboratories Inc. aufgelistet ist. Das Gerät erfüllt die strikten Sicherheitsanforderungen von U.L. bezüglich Brandgefahr, Unfallgefahr und elektrischen Gefahren.

## Menüstruktur

### Computereingang / Videoeingang

#### Eingang

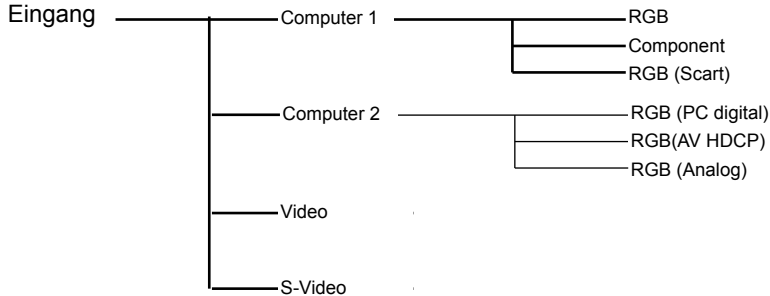

#### Ton

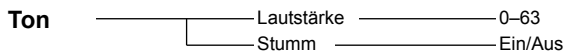

#### Computereingang

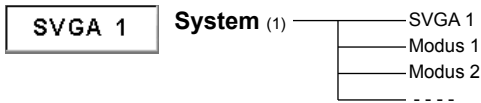

\* Die im Menü System angezeigten Systeme variieren je nach Eingabesignal.

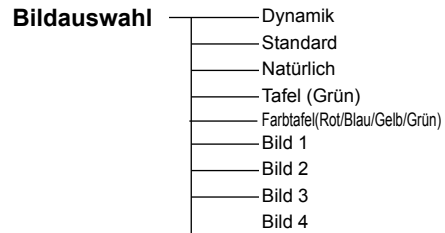

#### Auto PC-Anpassung

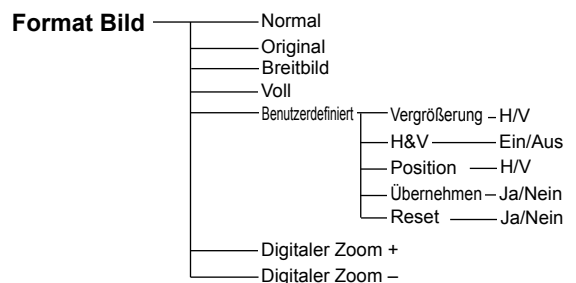
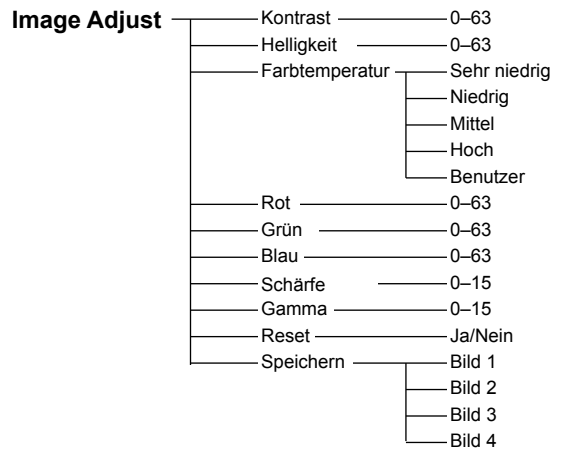
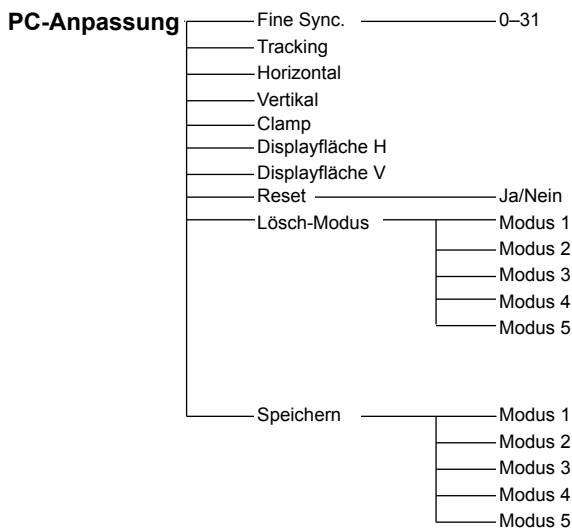

**Videoeingang**

**Auto**

- System (2)
  - Auto
  - 1080i
  - 1035i
  - 720p
  - 575p
  - 480p
  - 575i
  - 480i

**Auto**

- System (3)
  - Auto
  - PAL
  - SECAM
  - NTSC
  - NTSC 4.43
  - PAL-M
  - PAL-N

**Bildauswahl**

- Dynamik
- Standard
- Kinoeinstellung
- Tafel (Grün)
- Farbtafel (Rot/Blau/Gelb/Grün)
- Bild 1
- Bild 2
- Bild 3
- Bild 4

**Image Adjust**

- Kontrast — 0-63
- Helligkeit — 0-63
- Farbsättigung — 0-63
- Farbton — 0-63
- Farbtemperatur
  - Sehr niedrig
  - Niedrig
  - Mittel
  - Hoch
  - Einstellen
- Rot — 0-63
- Grün — 0-63
- Blau — 0-63
- Schärfe — 0-15
- Gamma — 0-15
- Rauschunterdrückung
  - Aus
  - L1
  - L2
- Progressiv
  - Aus
  - L1
  - L2
  - Filmmodus
- Reset — Ja/Nein
- Speichern
  - Bild 1
  - Bild 2
  - Bild 3
  - Bild 4

**Format Bild**

- Normal
- Breitbild
- Benutzerdefiniert
  - Vergrößerung - H/V
  - H&V — Ein/Aus
  - Position — H/V
  - Übernehmen — Ja/Nein
  - Reset — Ja/Nein

**Einstellung**

**Einstellung**

























- Sprache — 17 Sprachen verfügbar.
- Menü position
- Auto-Setup
  - Eingangssuche — Aus/Ein 1/Ein 2
  - Auto PC-Anpassung
    - Ein/Aus
  - Automat. Trapezkorrektur
    - Auto
    - Manuell
    - Aus
- Trapezkorrektur — Speichern/Reset
- Hintergrund — Blau/Benutzer/Schwarz
- Anzeige — Aus/Ein/Countdown aus
- Logo
  - Logoauswahl
    - Benutzer
    - Voreinstellung
    - Aus
  - Aufzeichnen
    - Ja/Nein
  - Logo PIN Code Sperre
    - Aus/Ein
  - Logo PIN Code Wechsel
- Deckenpro. — Ein/Aus
- Rückpro. — Ein/Aus
- Untertitel
  - Untertitel — Aus/CC1/CC2/CC3/CC4
  - Farbe — Farbe/Weiß
- Automatische Lampenabschaltung
  - Bereitschaft
  - Herunterfahren
  - Aus
  - Timer (1-30 Min.)
- Lampensofortstart — Ein/Aus
- Stand-by-Modus — Netzwerk / Eco
- Lampenkontrolle
  - Lampenkontrolle
    - Normal
    - Eco
  - Kontrolle der Lampenlebensdauer — Modus 1/Modus 2
- Fernbedienung — Code 1-Code 2
- Sicherheit
  - Tastatursperre
    - Aus
    - Projektor
    - Fernbedienung
  - PIN Code Sperre
    - Aus/Ein 1/Ein 2
  - PIN Code Wechsel
- Lüfter — L1/L2
- Lüfterkontrolle — Aus/Ein 1/Ein 2
- Zähluhr Filter
  - Zähluhr Filter — Stunde(n)
  - Timer — Aus/100Std./200Std./300Std.
  - Reset Zähluhr Filter — Ja/Nein
- Fehlerlogbuch
- Fabrikeinstellungen — Ja/Nein

**Information**

Anzeige Information zur Eingabequelle

## Anzeigen und Projektorstatus

Kontrollieren Sie die Anzeigen für den Projektorzustand.

Anzeigen			Projektorzustand
POWER rot / grün	WARNING rot	LAMP REPLACE gelb	
			Der Projektor ist ausgeschaltet. (Das Netzkabel ist nicht angeschlossen).
			Der Projektor befindet sich im Standby-Modus. Drücken Sie die ON/STAND-BY-Taste, um den Projektor einzuschalten.
			Der Projektor arbeitet funktionsgemäß.
			Der Projektor bereitet den Standby-Modus vor oder die Projektionslampe wird abgekühlt. Der Projektor kann nicht eingeschaltet werden, bis die Kühlung abgeschlossen ist und die POWER-Anzeige zu blinken aufhört.
			Der Projektor befindet sich im Energiesparmodus (Automatische Lampenabschaltung).
			Die Temperatur im Projektor ist abnorm hoch. Der Projektor kann nicht eingeschaltet werden. Wenn der Projektor abgekühlt ist und die Temperatur sich wieder normalisiert hat, hört die POWER-Anzeige zu blinken auf und der Projektor kann wieder eingeschaltet werden. (Die WARNING-Anzeige blinkt weiter).
			Der Projektor hat sich genügend abgekühlt und die Temperatur sich normalisiert. Beim Einschalten des Projektors hört die WARNING-Anzeige auf zu blinken. Filter kontrollieren und reinigen.
			Der Projektor befindet sich in einem abnormalen Zustand und kann nicht eingeschaltet werden. Stecken Sie das Netzkabel aus, schließen Sie es erneut an und schalten Sie den Projektor ein. Falls der Projektor wieder ausgeschaltet wird, müssen Sie das Netzkabel aus der Steckdose ziehen und sich zur Überprüfung des Geräts an Ihren Händler oder an einen Kundendienst wenden. Lassen Sie den Projektor nicht eingeschaltet. Dies könnte zu elektrischen Schlägen oder einem Brand führen.

 ... grün

 ... rot

 ... Aus

 ... blinkt grün

 ... blinkt rot

\*Erreicht die Projektionslampe das Ende ihrer Lebensdauer, leuchtet die LAMP REPLACE-Anzeige gelb. Damit wird angezeigt, dass die Projektionslampe möglichst bald ersetzt werden muss.

## Spezifikation kompatibler Computer

Grundsätzlich nimmt dieser Projektor alle Signale von Computern an, die Signale mit den untenstehenden V- und H-Frequenzen und einer Taktrate von unter 140 MHz ausgeben.

Wenn diese Modi ausgewählt werden, kann die PC-Anpassung des Projektors unter Umständen eingeschränkt sein.

BILDSCHIRMANZEIGE	AUFLÖSUNG	H-Freq. (kHz)	V-Freq. (Hz)	BILDSCHIRMANZEIGE	AUFLÖSUNG	H-Freq. (kHz)	V-Freq. (Hz)
VGA 1	640 x 480	31,47	59,88	SXGA 5	1280 x 1024	63,74	60,01
VGA 2	720 x 400	31,47	70,09	SXGA 6	1280 x 1024	71,69	67,19
VGA 3	640 x 400	31,47	70,09	SXGA 7	1280 x 1024	81,13	76,107
VGA 4	640 x 480	37,86	74,38	SXGA 8	1280 x 1024	63,98	60,02
VGA 5	640 x 480	37,86	72,81	SXGA 9	1280 x 1024	79,976	75,025
VGA 6	640 x 480	37,50	75,00	SXGA 10	1280 x 960	60,00	60,00
VGA 7	640 x 480	43,269	85,00	SXGA 11	1152 x 900	61,20	65,20
MAC LC13	640 x 480	34,97	66,60	SXGA 12	1152 x 900	71,40	75,60
MAC 13	640 x 480	35,00	66,67	SXGA 13	1280 x 1024	50,00	86,00 (Interface)
480p	640 x 480	31,47	59,88	SXGA 14	1280 x 1024	50,00	94,00 (Interface)
575p	768 x 575	31,25	50,00	SXGA 15	1280 x 1024	63,37	60,01
480i	640 x 480	15,734	60,00 (Interface)	SXGA 16	1280 x 1024	76,97	72,00
575i	768 x 576	15,625	50,00 (Interface)	SXGA 17	1152 x 900	61,85	66,00
SVGA 1	800 x 600	35,156	56,25	SXGA 18	1280 x 1024	46,43	86,70 (Interface)
SVGA 2	800 x 600	37,88	60,32	SXGA 19	1280 x 1024	63,79	60,18
SVGA 3	800 x 600	46,875	75,00	SXGA 20	1280 x 1024	91,146	85,024
SVGA 4	800 x 600	53,674	85,06	SXGA+ 1	1400 x 1050	63,97	60,19
SVGA 5	800 x 600	48,08	72,19	SXGA+ 2	1400 x 1050	65,35	60,12
SVGA 6	800 x 600	37,90	61,03	SXGA+ 3	1400 x 1050	65,12	59,90
SVGA 7	800 x 600	34,50	55,38	MAC21	1152 x 870	68,68	75,06
SVGA 8	800 x 600	38,00	60,51	MAC	1280 x 960	75,00	75,08
SVGA 9	800 x 600	38,60	60,31	MAC	1280 x 1024	80,00	75,08
SVGA 10	800 x 600	32,70	51,09	WXGA 1	1366 x 768	48,36	60,00
SVGA 11	800 x 600	38,00	60,51	WXGA 2	1360 x 768	47,70	60,00
MAC 16	832 x 624	49,72	74,55	WXGA 3	1376 x 768	48,36	60,00
MAC 19	1024 x 768	60,24	75,08	WXGA 4	1360 x 768	56,16	72,00
XGA 1	1024 x 768	48,36	60,00	WXGA 6	1280 x 768	47,776	59,87
XGA 2	1024 x 768	68,677	84,997	WXGA 7	1280 x 768	60,289	74,893
XGA 3	1024 x 768	60,023	75,03	WXGA 8	1280 x 768	68,633	84,837
XGA 4	1024 x 768	56,476	70,07	WXGA 9	1280 x 800	49,600	60,050
XGA 5	1024 x 768	60,31	74,92	WXGA 10	1280 x 800	41,200	50,000
XGA 6	1024 x 768	48,50	60,02	WXGA 11	1280 x 800	49,702	59,810
XGA 7	1024 x 768	44,00	54,58	WXGA 12	1280 x 800	63,98	60,02
XGA 8	1024 x 768	63,48	79,35	WUXGA 1	1920 x 1200	74,556	59,885
XGA 9	1024 x 768	36,00	87,17 (Interface)	WUXGA 2	1920 x 1200	74,038	59,950
XGA 10	1024 x 768	62,04	77,07	WSXGA+ 1	1680 x 1050	65,290	59,954
XGA 11	1024 x 768	61,00	75,70	WXGA+ 1	1440 x 900	55,935	59,887
XGA 12	1024 x 768	35,522	86,96 (Interface)	WXGA+ 2	1440 x 900	74,918	60,000
XGA 13	1024 x 768	46,90	58,20	UXGA 1	1600 x 1200	75,00	60,00
XGA 14	1024 x 768	47,00	58,30	UXGA 2	1600 x 1200	81,25	65,00
XGA 15	1024 x 768	58,03	72,00	UXGA 3	1600 x 1200	87,5	70,00
SXGA 1	1152 x 864	64,20	70,40	UXGA 4	1600 x 1200	93,75	75,00
SXGA 2	1280 x 1024	62,50	58,60	720p	1280 x 720	45,00	60,00
SXGA 3	1280 x 1024	63,90	60,00	720p	1280 x 720	37,50	50,00
SXGA 4	1280 x 1024	63,34	59,98	1035i	1920 x 1035	33,75	60,00 (Interface)
				1080i	1920 x 1080	33,75	60,00 (Interface)
				1080i	1920 x 1080	28,125	50,00 (Interface)

Wenn das Eingangssignal von einem digitalen DVI-Anschluss gespeist wird, dann entnehmen Sie weitere Angaben der untenstehenden Tabelle.

BILDSCHIRMANZEIGE	AUFLÖSUNG	H-Freq. (kHz)	V-Freq. (Hz)	BILDSCHIRMANZEIGE	AUFLÖSUNG	H-Freq. (kHz)	V-Freq. (Hz)
D-VGA	640 x 480	31,47	59,94	D-SXGA1	1280 x 1024	63,98	60,02
D-480p	640 x 480	31,47	59,88	D-SXGA2	1280 x 1024	60,276	58,069
D-575p	768 x 575	31,25	50,00	D-SXGA3	1280 x 1024	31,65	29,80
D-SVGA	800 x 600	37,879	60,32	D-720p	1280 x 720	37,50	50,00
D-XGA	1024 x 768	43,363	60,00	D-720p	1280 x 720	45,00	60,00
D-WXGA 1	1366 x 768	48,36	60,00	D-1035i	1920 x 1035	33,75	60,00 (Interlace)
D-WXGA 2	1360 x 768	47,7	60,00	D-1080i	1920 x 1080	33,75	60,00 (Interlace)
D-WXGA 3	1376 x 768	48,36	60,00	D-1080i	1920 x 1080	28,125	50,00 (Interlace)
D-WXGA 4	1360 x 768	56,160	72,000	D-WXGA +1	1440 x 900	55,935	59,887
D-WXGA 5	1366 x 768	46,500	50,000	D-SXGA+ 1	1400 x 1050	63,97	60,19
D-WXGA 6	1280 x 768	47,776	59,870	D-SXGA+ 2	1400 x 1050	65,350	60,120
D-WXGA 7	1280 x 768	60,289	74,893	D-SXGA+ 3	1400 x 1050	65,120	59,900
D-WXGA 8	1280 x 768	68,633	84,837	D-WSXGA+1	1680 x 1050	65,290	59,954
D-WXGA 9	1280 x 800	49,572	59,870	D-WUXGA 2	1920 x 1200	74,038	59,950
D-WXGA 10	1280 x 800	41,200	50,000				
D-WXGA 11	1280 x 800	49,702	59,810				
D-WXGA 12	1280 x 800	63,98	60,02				

✓ **Hinweis:**

Änderungen ohne Vorankündigung vorbehalten.



## Technische Daten

### Mechanische Daten

Projektor-Typ	Multimedia-Projektor
Abmessungen(B x H x T)	326mm X 83,1mm X 231,6mm (ohne hervorstehende Teile)
Nettogewicht	2,8 kg
Fußeinstellung	0° bis 12°

### Displayauflösung

LCD-Panel	0,63"-TFT Aktivmatrix-LCD, 3 Anzeigepanels Displayauflösung 1.024 x 768 Punkte
Anzahl der Pixels	2.359.296 (1.024 x 768 x 3 Anzeigepanels)

### Signalkompatibilität

Farbsystem	PAL, SECAM, NTSC, NTSC4.43, PAL-M, und PAL-N
SD/HD-Signal	480i, 480p, 575i, 575p, 720p, 1035i, und 1080i
Abtastfrequenz	H-Sync.-Freq. 15 kHz–100 kHz, V-Sync. 50–100 Hz

### Optische Informationen

Projektionsbildgröße (Diagonale)	Einstellbar von 30" bis 300"
Bildwurfweite	0.69m - 7.23m
Projektionslinse	F 1,65 bis -2,33, Linse mit f=15,5 mm bis 24,5 mm, manueller Zoom und manueller Fokus
Projektionslampe	225 W

### Interface

Videoeingangsbuchsen	RCA-Typ x 1
S-Video-Eingangsbuchse	Mini-DIN 4-polig x 1
Audioeingangsbuchsen	RCA-Typ x 2
Computer 1 /Computer2 Audioeingangsbuchsen	Mini-Buchse X 2
Computer In 1/ Component-Eingangsbuchse	Mini-D-Sub 15-pol. x 1
Computer In 2/DVI-I-Eingang	DVI-I-Anschluss x 1
Monitor-Ausgangsanschluss	Mini-D-Sub 15-pol. x 1
Steuerport	D-Sub 9-pol. x 1
Audioausgangsbuchse	Minibuchse (stereo) x 1 (variabel)
LAN-Anschlussbuchse	RJ45

### Audio

Interner Audioverstärker	7,0 W RMS
Eingebauter Lautsprecher	1 Lautsprecher ø37 mm

### Netzanschluss

Spannung und Leistungsaufnahme	Wechselspannung 100 - 120 V (3,7 A Max. Ampere) 50/60 Hz (Für die USA und Kanada) Wechselspannung 200 - 240 V (2,0 A Max. Ampere), 50/60 Hz (Europa und Vereinigtes Königreich)
--------------------------------	--

### Betriebsumgebung

Betriebstemperatur	41°F–95°F (5 °C–35 °C)
Lagertemperatur	14°F–140°F (-10°C–60 °C)

### Fernbedienung

Batterie	Typ AAA oder LR03 x 2
Betriebsbereich	5 m/± 30°
Abmessungen	52 mm (W) x 18 mm (H) x 110 mm (D)
Nettogewicht	67 g (einschließlich Batterien)

## Zubehör

Handbuch (CD-ROM)  
Schnelle Referenzen Führung und Sicherheitshandbuch  
Netzkabel  
Fernbedienung und Batterien  
VGA-Kabel  
Objektivdeckel mit Schnur  
PIN Code-Aufkleber  
Netzwerk-Software (CD-ROM)  
Klettbefestigung

- Änderungen ohne Vorankündigung vorbehalten.
- LCD-Panels werden mit größter Sorgfalt und nach höchsten Standards hergestellt. Mindestens 99,99% der Bildpunkte sind fehlerfrei, bei einer geringen Anzahl (weniger als 0,01%) können wegen der Charakteristik des LCD-Panels Fehler auftreten.

## Sonderzubehör

Die nachstehend aufgeführten Teile sind als Sonderzubehör erhältlich. Bei der Bestellung dieser Teile geben Sie bitte die Bezeichnung und die Modell-Nummer an.

	Modellnummer
<b>COMPONENT-VGA-Kabel</b>	: POA-CA-COMPVGA
<b>SCART-VGA-Kabel</b>	: POA-CA-SCART
<b>VGA-Kabel (10 m)</b>	: KA-MC-DB10

## Hinweis zu PJ Link

Dieser Projektor erfüllt die Norm PJLink Standard Class 1 der JBMIA (Japan Business Machine and Information System Industries Association). Dieser Projektor unterstützt alle in der Norm PJLink Class 1 definierten Befehle und ist für diese Norm PJLink Standard Class 1 zertifiziert.

Das PJ-Link-Passwort finden Sie auf Seite 49 der Bedienungsanleitung "Netzwerkeinstellung und -bedienung".

Projektor-Eingang		PJLink Input	Parameter
Computer 2 (Analog)		RGB 1	11
Computer 2 (Digital)	RGB (PC digital)	DIGITAL 1	31
	RGB (AV HDCP)	DIGITAL 2	32
Computer 1	RGB	RGB 2	12
	Component	RGB 3	13
	RGB (Scart)	RGB 4	14
Video	Video	VIDEO 2	22
	S-Video	VIDEO 3	23

PJLink ist ein eingetragenes Warenzeichen von JBMIA und ein angemeldetes Warenzeichen in einigen anderen ALändern.



## Anschlussbelegungen

### COMPUTER IN 1 /COMPONENT IN /MONITOR OUT (ANALOG)

Anschluss: Analog-RGB (Mini-D-Sub 15-polig)

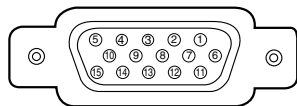

1	Rot (R/Cr) Ein-/Ausgang	9	+5V Spannung/-----
2	Grün (G/Y) Ein-/Ausgang	10	Masse (Vert. sync.)
3	Blau (B/Cb) Ein-/Ausgang	11	Masse/-----
4	-----	12	DDC Data/-----
5	Masse (Horiz.sync.)	13	Horiz. sync. Eingang /Ausgang (Composite H/V sync.)
6	Masse (Rot)	14	Vert. sync
7	Masse (Grün)	15	DDC Takt/-----
8	Masse (Blau)		

### COMPUTER 2 / DVI-I TERMINAL (DIGITAL/ANALOG)

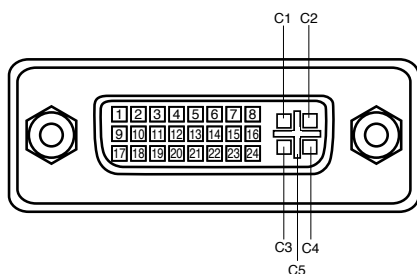

<b>C1</b>	Analog Rot Eingang
<b>C2</b>	Analog Grün Eingang
<b>C3</b>	Analog Blau Eingang
<b>C4</b>	Analog Horiz. sync
<b>C5</b>	Analog Masse (R/G/B)

1	T.M.D.S. Data2-	9	T.M.D.S. Data1-	17	T.M.D.S. Data0-
2	T.M.D.S. Data2+	10	T.M.D.S. Data1+	18	T.M.D.S. Data0+
3	T.M.D.S. Data2 Schirm	11	T.M.D.S. Data1 Schirm	19	T.M.D.S. Data0 Schirm
4	Keine Verbindung	12	Keine Verbindung	20	Keine Verbindung
5	Keine Verbindung	13	Keine Verbindung	21	Keine Verbindung
6	DDC Takt	14	+5V Spannung	22	T.M.D.S. Takt Shield
7	DDC Daten	15	Masse (für +5V)	23	T.M.D.S. Takt+
8	Analog Vert. sync	16	Hot Plug Detect	24	T.M.D.S. Takt-

### LAN TERMINAL

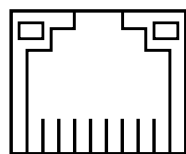

87654321

1	TX +	5	-----
2	TX -	6	RX -
3	RX +	7	-----
4	-----	8	-----

## Notiz für Nummer des PIN Code

Notieren Sie in der unteren Spalte die PIN-Codenummer und bewahren Sie dieses Handbuch sicher auf. Wenn Sie die PIN-Codenummer vergessen oder verlegt haben oder anderweitig den Projektor nicht mehr bedienen können, dann nehmen Sie Kontakt mit dem Kundendienst auf.

**PIN Code Sperre Nr.**

--	--	--	--

Werkseitige Grundeinstellung: 1 2 3 4\*

**Logo PIN Code Sperre Nr.**

--	--	--	--

Werkseitige Grundeinstellung: 4 3 2 1\*

\*Wird die vierstellige Nummer geändert, wird die Werkseinstellung ungültig.

Falls der Projektor mit einem PIN Code gesperrt ist:

Bringen Sie das nachstehende Schild (mitgeliefert) an einer gut sichtbaren Stelle am Projektorgehäuse an, falls der Projektor mit einem PIN Code gesperrt ist.

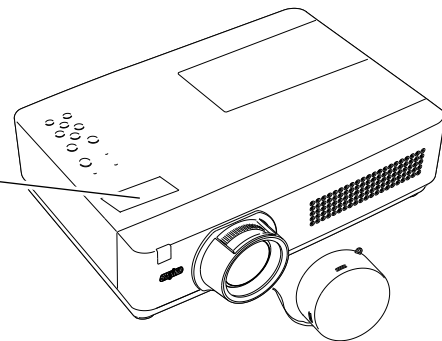

## Abmessungen

Gerät: mm

↙ Schraublöcher für die Deckenmontage  
Schraubentyp: M4  
Tiefe: 12,0

